

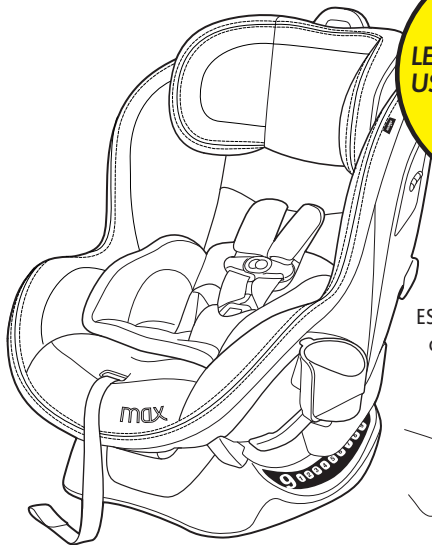

Nextfit[®] MAX ZIP

Asiento de seguridad convertible
Manual de uso



Para uso futuro, **GUARDE ESTE MANUAL DE USO** en el compartimiento de la parte posterior de la base.

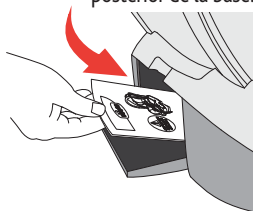

Si tiene algún problema con este sistema de seguridad para niños Chicco o tiene preguntas sobre la instalación o el uso, llame al:

Servicio de atención al cliente de Chicco
1-877-424-4226

Tenga disponible el número de modelo y de serie cuando llame. Estos se encuentran en una etiqueta en la parte inferior del sistema de seguridad para niños.

Para futura referencia, complete la información que se encuentra a continuación. La información se encuentra en la etiqueta ubicada en la parte inferior del sistema de seguridad para niños.

Número de modelo: _____

Número de serie: _____

Fabricado en: _____

ÍNDICE

Registro y retiro del mercado	2	INSTALACIÓN ORIENTADA HACIA ATRÁS	
Pautas de uso para niños	4	Montaje orientado hacia atrás	38
Lista de verificación de uso seguro	6	Instalación con el sistema LATCH	42
Advertencias importantes	8	Instalación con el CINTURÓN DE REGAZO Y HOMBROS	48
Procedimientos recomendados	14	Instalación con el CINTURÓN DE REGAZO ÚNICAMENTE	52
¿Necesita ayuda?	15	INSTALACIÓN ORIENTADA HACIA DELANTE	
DESCRIPCIÓN GENERAL DEL SISTEMA DE SEGURIDAD PARA NIÑOS		Montaje orientado hacia delante	56
Componentes del sistema de seguridad para niños	16	Instalación con el sistema LATCH	60
Componentes del sistema LATCH y correa de sujeción	18	Instalación con el CINTURÓN DE REGAZO ÚNICAMENTE	66
Almacenamiento del sistema LATCH y correa de sujeción	20	Instalación con el CINTURÓN DE REGAZO ÚNICAMENTE	72
Selección de la posición hacia atrás/hacia adelante	22	SUJECIÓN DEL NIÑO	
Ajuste de la correa de la entrepierna	26	Sujeción del niño con el arnés	76
Posicionador de recién nacidos	28	Lista de verificación de sujeción del niño	88
INFORMACIÓN DEL VEHÍCULO		INFORMACIÓN ADICIONAL	
Posiciones de asiento del vehículo	30	Instalación en un avión	90
Cinturones de seguridad del vehículo	32	Soporte para vasos	92
¿Qué es el sistema LATCH?	34	Limpieza y mantenimiento	94
¿Qué es una correa de sujeción?	36		

Complete la tarjeta de registro incluida en el sistema de seguridad para niños y envíela por correo sin demora.

Los sistemas de seguridad para niños podrían retirarse del mercado por cuestiones de seguridad. Debe registrar este sistema de seguridad para que se comuniquen con usted en caso de retiro del mercado. Envíe su nombre, dirección, dirección de correo electrónico (si tiene una disponible), el número de modelo del sistema de seguridad y la fecha de fabricación a:

Artsana USA, Inc.
1826 William Penn Way
Lancaster, PA 17601

o llame al 1-877-424-4226

o regístrese en línea en <http://www.chiccousa.com/carseatregistration.aspx>

Para obtener información acerca de los retiros del mercado, llame a la Línea Directa de Seguridad Vehicular del Gobierno de EE. UU. al 1-888-327-4236 (TTY: 1-800-424-9153), o visite <http://www.NHTSA.gov>.

PÁGINA EN BLANCO INTENCIONALMENTE

PAUTAS DE USO PARA NIÑOS

El sistema de seguridad para niños está diseñado para niños desde el nacimiento hasta los 10 años. Use este sistema de seguridad para niños **SOLO** si el niño cumple con **AMBOS** de los siguientes requisitos de peso y altura:

- **Peso entre 4 y 65 libras (1.8 y 29.5 kg).**
- **Altura de 49 pulgadas (125 cm) o menos.**

El posicionador para recién nacidos es solo para niños que pesan entre 4 y 11 libras (1.8 y 5 kg). Consulte Posicionador para recién nacidos en la página 28.

⚠ En el caso de bebés prematuros, debe consultar al pediatra del bebé antes de usar este sistema de seguridad para niños. Un bebé prematuro puede tener dificultades para respirar u otros problemas médicos cuando se coloca en posición de sentado.

PAUTAS DE USO PARA NIÑOS

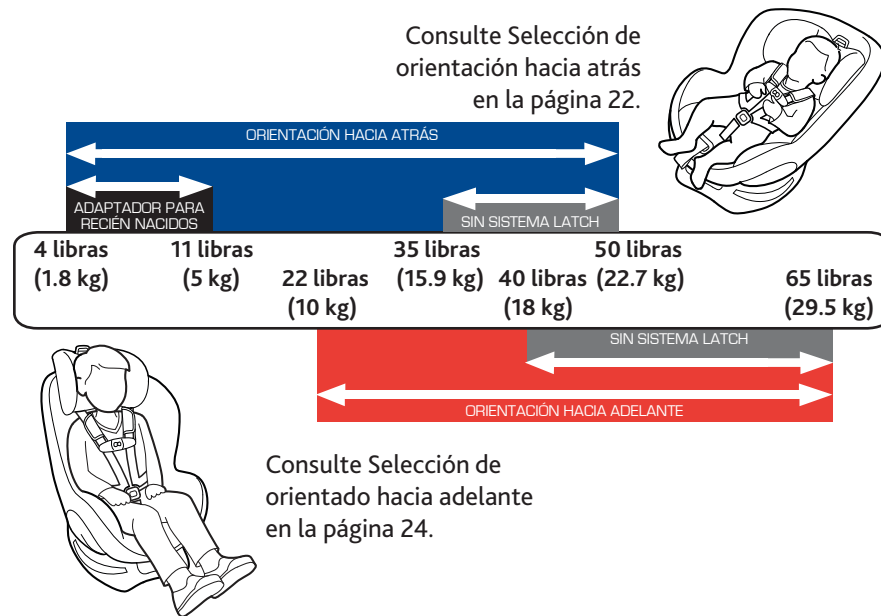

LISTA DE VERIFICACIÓN DE USO SEGURO

⚠ ¡LA SEGURIDAD DEL NIÑO DEPENDE DE USTED! ¡DEBE seguir las instrucciones detalladas que figuran en este Manual de uso para garantizar la correcta realización de los pasos siguientes!

- Asegúrese de que el niño cumpla con los requisitos de edad, peso y altura:**
Consulte la sección “Pautas de uso para niños” en la página 4.

- Elija la configuración del sistema de seguridad para niños apropiada:**

*Requisitos de la **ORIENTACIÓN HACIA ATRÁS** en la página 22*

*Requisitos de la **ORIENTACIÓN HACIA ADELANTE** en la página 24*

- Seleccione una ubicación de asiento segura en el automóvil:**
Consulte la sección “Posiciones de asiento del vehículo” en las páginas 30 y 31.



LISTA DE VERIFICACIÓN DE USO SEGURO

- Asegúrese de que el sistema de seguridad para niños esté correctamente nivelado cuando lo instale:**

*Requisitos de la **ORIENTACIÓN HACIA ATRÁS** en la página 38*

*Requisitos de la **ORIENTACIÓN HACIA ADELANTE** en la página 56*

- Revise el sistema de seguridad para niños para corroborar que esté bien ajustado en el automóvil:**

Mientras sujete el sistema de seguridad para niños cerca de la trayectoria del cinturón de seguridad utilizado, tire de lado a lado y hacia adelante. El cinturón de seguridad debe permanecer bien ajustado y el sistema de seguridad para niños no debe moverse más de 1" (25 mm) del respaldo del asiento del vehículo o de lado a lado.

- Sujeción del niño:**
Consulte la sección “Sujeción del niño” en las páginas 76.



EL INCUMPLIMIENTO DE ESTAS INSTRUCCIONES Y DE LAS ETIQUETAS DEL PRODUCTO PUEDE PROVOCAR LESIONES GRAVES O LA MUERTE DE SU NIÑO.

Tómese el tiempo necesario para leer este Manual de uso

- Lea detenidamente y comprenda todas las instrucciones y advertencias de este Manual de uso. La seguridad de su niño depende de sus conocimientos sobre cómo montar, instalar y usar correctamente este sistema de seguridad para niños.
- Antes de instalar este sistema de seguridad para niños en un vehículo, asegúrese de leer también el manual del propietario del vehículo para obtener información para una correcta instalación.
- **NUNCA** permita que otros usen este sistema de seguridad para niños sin haber leído y comprendido todas las instrucciones que figuran en este Manual de uso.
- Este sistema de seguridad para niños no está destinado para usarse fuera del vehículo.

Asegúrese de que el niño quepa en este sistema de seguridad para niños

- Úselo solo con niños que pesen entre 4 y 65 libras (1.8 y 29.5 kg) y cuya altura sea de 49 pulgadas (125 cm) o menos. Determine la instalación correcta según la edad, el peso y la altura del niño.
- Use el posicionador para recién nacidos **SOLO ORIENTADO HACIA ATRÁS** y únicamente si el niño pesa entre 4 y 11 libras (1.8 y 5 kg).



Sujeción correcta del niño

- Ajuste bien el arnés alrededor del niño. Un arnés suelto podría provocar que el niño saliera expulsado tras una frenada repentina o una colisión, lo que causaría lesiones graves o la muerte.

Quando la correa está bien ajustada, no debe haber ninguna flacidez. Queda relativamente en línea recta sin quedar caída y no ejerce presión sobre el cuerpo del niño ni lo fuerza en una posición que no sea natural.

- **¡NUNCA** use ropa o mantas que interfieran con la sujeción o el ajuste del arnés! ¡Un niño no sujetado de forma correcta podría salir expulsado tras una frenada repentina o una colisión!

Para abrigar al niño, coloque una frazada sobre el niño y el sistema de seguridad **DESPUÉS** de haber sujetado adecuadamente al niño en el arnés.

- **SIEMPRE** revise la hebilla para asegurarse de que esté enganchada de forma segura. Si la hebilla se desprende, se podrían producir lesiones graves o la muerte del niño.
- **NUNCA** deje al niño sin supervisión. No permita que el niño juegue dentro ni alrededor del sistema de seguridad para niños.
- **SIEMPRE** mantenga al niño sujetado de forma segura con el arnés mientras se encuentre en el sistema de seguridad para niños.



Install Child Restraint Correctly

- **CUANDO USE ESTE SISTEMA DE SEGURIDAD PARA NIÑOS ORIENTADO HACIA ATRÁS, NUNCA LO INSTALE EN UN ASIENTO DEL VEHÍCULO CON BOLSA DE AIRE FRONTAL, A MENOS QUE ESTA SE PUEDA DESACTIVAR.** Si la bolsa de aire se infla, puede provocar lesiones graves o incluso la muerte de su niño. Para los vehículos con bolsas de aire laterales, consulte el manual del propietario del vehículo para obtener información acerca de la instalación de sistemas de seguridad para niños.
- **SIEMPRE** que sea posible, instale este sistema de seguridad para niños en el asiento trasero.

De acuerdo con las estadísticas de accidentes, los niños viajan más seguros cuando se sujetan correctamente en los asientos traseros, en lugar de en el asiento delantero.

- **NUNCA** instale el sistema de seguridad en un asiento del vehículo orientado hacia atrás o hacia los laterales ni sobre el respaldo de un asiento del vehículo plegado.
- **SIEMPRE** fije este sistema de seguridad para niños con el sistema de anclaje de seguridad para niños (sistema LATCH) del vehículo (si está disponible) O con un cinturón de seguridad del vehículo. Consulte la página 5 para ver el uso apropiado y los límites de peso del niño cuando use el sistema LATCH.
- **NO** use los anclajes inferiores del sistema de anclaje de seguridad para niños (sistema LATCH) para colocar este sistema de seguridad para niños **ORIENTADO HACIA ATRÁS** cuando se debe sujetar a un niño que pesa más de **35 libras (15.9 kg)** u **ORIENTADO HACIA ADELANTE** cuando se debe sujetar a un niño que pesa más de **40 libras (18 kg)**.



Instale el sistema de seguridad para niños de forma correcta

- **SIEMPRE** use la correa de sujeción superior en este sistema de seguridad para niños cuando está instalado **ORIENTADO HACIA ADELANTE**, si hay disponible un anclaje de correa de sujeción. **NUNCA** use la correa de sujeción superior en este sistema de seguridad para niños cuando está instalado **ORIENTADO HACIA ATRÁS**.
- **NEVER** use Child Restraint in a vehicle seating position where it cannot be secured tightly. Un sistema de seguridad para niños que está suelto no protegerá al niño en una colisión.
- **Nunca deje el sistema de seguridad para niños sin sujetar en el vehículo, incluso cuando no esté en uso.** Esto podría provocar lesiones en otros pasajeros tras una frenada repentina o una colisión.
- **NO** instale este sistema de seguridad para niños con un cinturón de seguridad inflable. La interacción de la parte inflable del cinturón de seguridad del vehículo con este sistema de seguridad para niños puede provocar lesiones graves o la muerte. Install using LATCH instead, or move the car seat to a position with a suitable seat belt type.

Garantice la seguridad del niño cuando use el sistema de seguridad para niños

- **NUNCA** deje al niño solo en el vehículo.
- **PELIGRO DE ESTRANGULAMIENTO:** El niño puede estrangularse con un arnés de sujeción floja. Nunca deje al niño en el sistema de seguridad para niños con las correas flojas o sueltas.
- Para **evitar que el niño salga expulsado o tenga dificultades para respirar, debe reclinarlo de forma adecuada.** Cuando instale el sistema de seguridad para niños, controle el nivel de burbuja en el lateral.



Revise el estado del sistema de seguridad

- **NO** lo use si el arnés o las correas del sistema LATCH están cortadas, deshilachadas o dañadas. **NO use este sistema de seguridad para niños si tiene más de 8 años de uso.** Consulte la etiqueta del fabricante situada debajo del sistema de seguridad para niños para ver la fecha de caducidad.
- **NO use accesorios, almohadillas o productos no incluidos en este sistema de seguridad para niños, a menos que estos cuenten con la aprobación de Chicco USA.** De lo contrario, se anulará la garantía de este sistema de seguridad para niños.
- **DEBE reemplazar este sistema de seguridad para niños si ha estado involucrado en una colisión, incluso si no se observan daños visibles.** Es posible que un sistema de seguridad para niños dañado no sirva para proteger al niño en una futura colisión.
- **No modifique el sistema de seguridad para niños.**
- **NUNCA** quite el arnés del sistema de seguridad para niños sin las instrucciones de extracción e instalación apropiadas de Chicco USA. Para comunicarse con nosotros, visite el sitio web de Chicco en www.chiccousa.com o llame al 1-877-424-4226.
- **No use el sistema de seguridad para niños si algún componente está dañado o si faltan piezas.** Llame al 1-877-424-4226 para averiguar si se pueden reemplazar las piezas dañadas.

PÁGINA EN BLANCO INTENCIONALMENTE

- Asegúrese de que todos los pasajeros del vehículo estén correctamente sujetos antes de viajar. Aquellos pasajeros que no estén bien sujetos podrían salir expulsados y sufrir lesiones graves o bien podrían lastimar de gravedad a otros pasajeros durante un giro brusco, una frenada repentina o una colisión.
- No deje objetos (como libros, bolsas, etc.) sueltos en la parte trasera del vehículo. En caso de un giro brusco, una frenada repentina o una colisión, los objetos sueltos podrían caerse y posiblemente provocar lesiones graves a los pasajeros del vehículo.
- Cubra el sistema de seguridad para niños cuando el vehículo quede estacionado expuesto a la luz solar. Ciertas partes del sistema de seguridad para niños podrían calentarse mucho si se dejan al sol. El contacto con estas partes podría quemar la piel del niño. Revise siempre la superficie de todas las piezas de plástico o metal antes de colocar al niño en el sistema de seguridad para niños.
- Para evitar el estrangulamiento, no permita que los niños jueguen con los cinturones de seguridad del vehículo. Si es posible, deje fuera del alcance los cinturones de seguridad que no se utilicen.
- No use nada para levantar el sistema de seguridad para niños del asiento del vehículo, como una toalla o un tubo de espuma para piscinas. En un giro brusco, una frenada repentina o una colisión, el sistema de seguridad para niños podría deslizarse y posiblemente provocar lesiones graves.
- Nunca use un sistema de seguridad para niños de segunda mano de procedencia desconocida.
- Nunca utilice accesorios que no estén incluidos en este sistema de seguridad para niños, a menos que cuente con la aprobación específica de Chicco. Para obtener más información, visite www.chiccousa.com.

¿Necesita ayuda para sujetar el sistema de seguridad para niños?

Las siguientes fuentes se encuentran disponibles para ayudarlo a asegurarse de que el sistema de seguridad para niños esté instalado de forma correcta:

- Póngase en contacto con Chicco USA a través de nuestro sitio web
- www.chiccousa.com o llame a nuestro Servicio de atención al cliente al 1-877-424-4226. Tenga disponible el número de modelo y de serie
- cuando llame. Estos se encuentran en una etiqueta en la parte inferior del sistema de seguridad para niños.
- Consulte el manual del vehículo para ver las sugerencias de instalación para los sistemas de seguridad para niños.
- Póngase en contacto con un técnico certificado en seguridad para niños pasajeros en su área; para ello, visite safercar.gov y seleccione "Find Local Child Seat Help" ("Buscar ayuda local sobre asientos para niños"), o bien llame al 1-866-SEAT CHECK (1-866-732-8243).

COMPONENTES DEL SISTEMA DE SEGURIDAD PARA NIÑOS

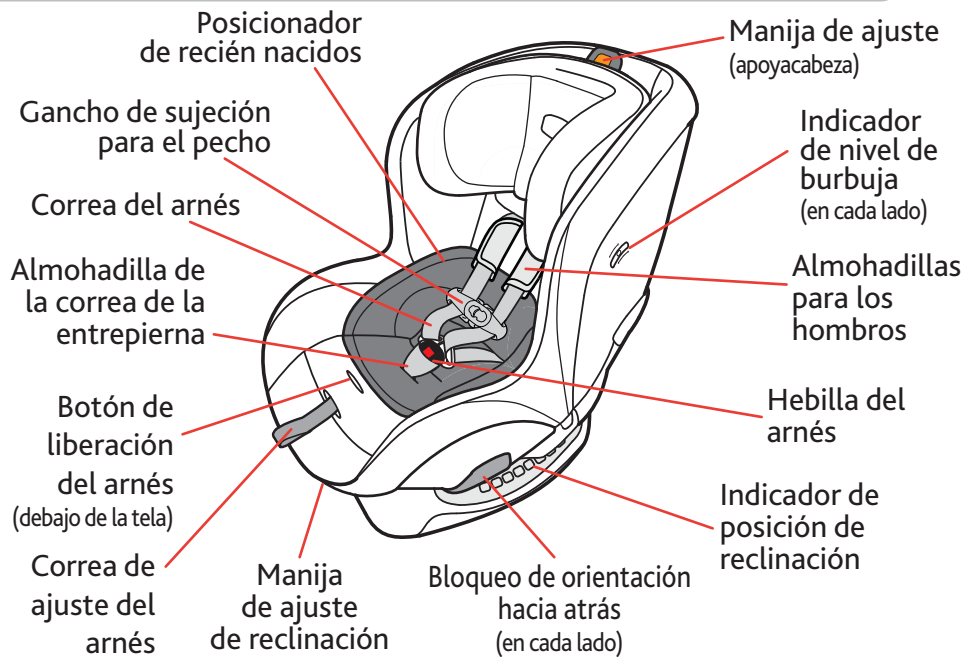

COMPONENTES DEL SISTEMA DE SEGURIDAD PARA NIÑOS

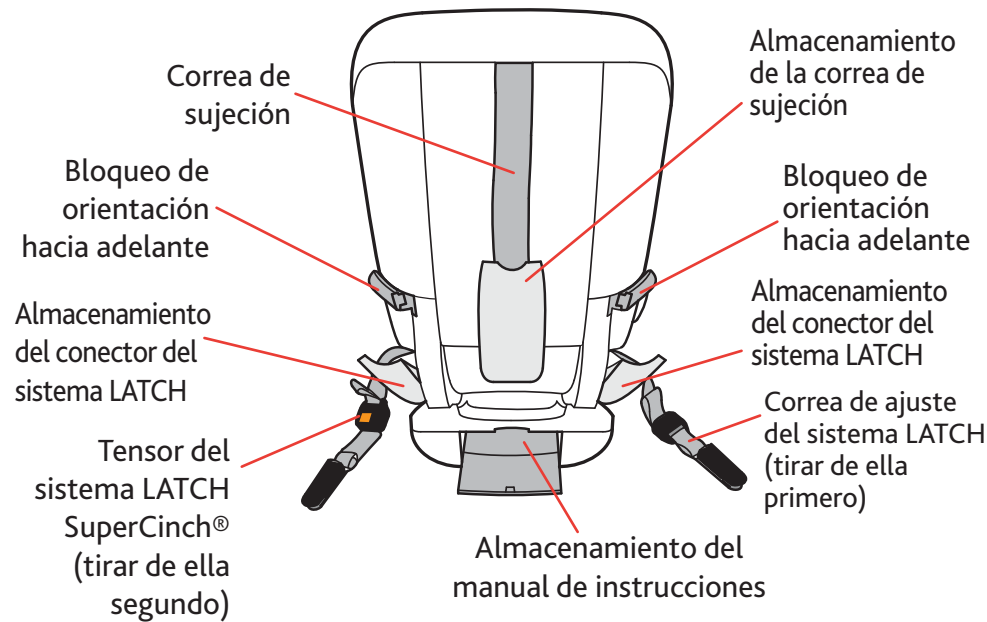

CORREA DE SUJECCIÓN:

- A** Correa de sujeción
- B** Ajuste de la correa de sujeción
- C** Gancho de la correa de sujeción

SISTEMA LATCH:

- D** Correa de ajuste del sistema LATCH (tirar de ella primero)
- E** Tensor del sistema LATCH SuperCinch® (tirar de ella segundo)
- F** Correa del sistema LATCH
- G** Conectores del sistema LATCH

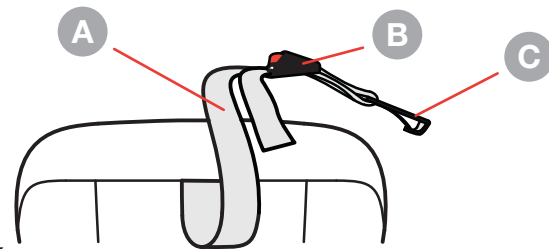

correa de sujeción

SISTEMA LATCH

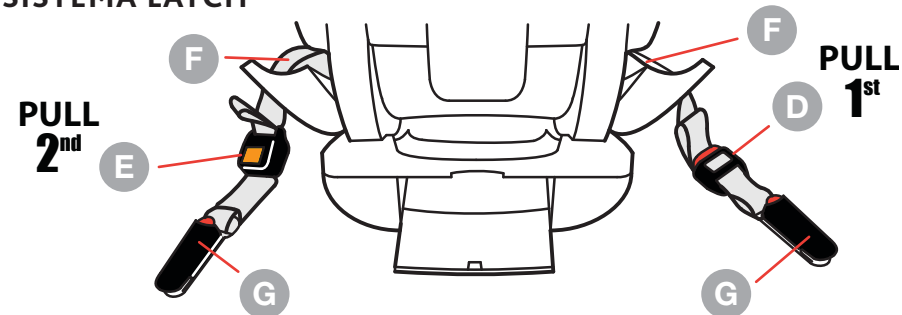

⚠ Asegúrese siempre de que las piezas del sistema LATCH estén correctamente almacenadas en los compartimientos cuando no estén en uso.

ALMACENAMIENTO DEL SISTEMA LATCH:

- 1 Cuando no las use, almacene las correas del sistema LATCH en los compartimientos ubicados a ambos lados de la base del sistema de seguridad para niños. Asegúrese de que los compartimientos de almacenamiento del conector del anclaje inferior estén bien cerrados.

Pliegue la correa del tensor del sistema LATCH SuperCinch® (tirar de ella segundo) como se muestra (1a).

- 2 **ALMACENAMIENTO DE LA CORREA DE SUJECIÓN:**

Almacene la correa de sujeción en el compartimiento ubicado en la parte trasera del sistema de seguridad para niños cuando no la use. Enganche en la varilla y tire de la correa para que nada quede suelto. Asegúrese de que la puerta del compartimiento quede bien cerrada.

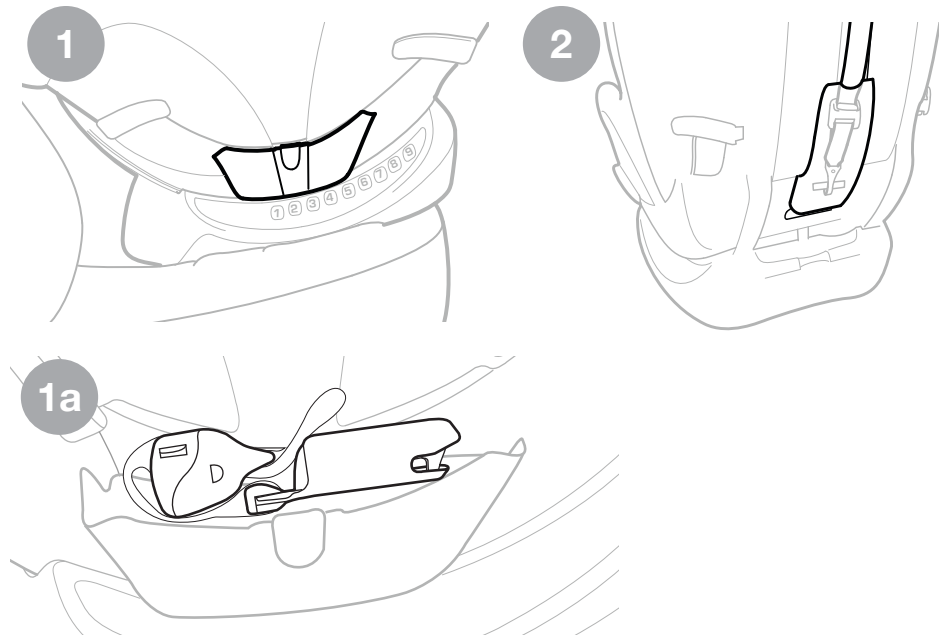

SELECCIÓN DEL POSICIÓN DE ORIENTACIÓN HACIA ATRÁS

⚠ ADVERTENCIA! El uso **ORIENTADO HACIA ATRÁS** de este sistema de seguridad para niños es SOLO para los niños que cumplen con TODOS los requisitos que se detallan aquí. Si el niño no cumple con los requisitos porque es demasiado grande, revise las pautas para el **ORIENTADO HACIA ADELANTE** en la página 24.

⚠ NUNCA use este sistema de seguridad para niños **ORIENTADO HACIA ADELANTE** con un niño de menos de un año de edad.

SELECCIÓN DEL POSICIÓN DE ORIENTACIÓN HACIA ATRÁS

ORIENTADO HACIA ATRÁS:
4 – 50 libras (1.8 – 22.7 kg)

Use la **ORIENTACIÓN HACIA ATRÁS** con niños:

- Que pesen entre 4 y 50 libras (1.8 y 22.7 kg).
- Que no midan más de 43" (109 cm).
- Cuando se puedan posicionar las correas del arnés en los hombros del niño o debajo de ellos*.

Consulte Ajuste de la altura del arnés en la página 80.

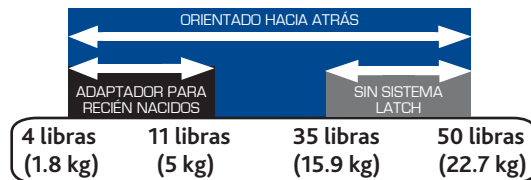

SELECCIÓN DEL POSICIÓN DE ORIENTACIÓN HACIA ADELANTE

⚠ ADVERTENCIA! El uso del **ORIENTADO HACIA ADELANTE** de este sistema de seguridad para niños es SOLO para los niños que cumplen con TODOS los requisitos que se detallan aquí. If the child is not within these requirements because they are too large, select a different child seat. Si el niño no cumple con los requisitos porque es demasiado pequeño, revise las pautas para el uso ORIENTADO HACIA ADELANTE en la página 22.

⚠ NUNCA use este sistema de seguridad para niños ORIENTADO HACIA ADELANTE con un niño de menos de un año de edad.

SELECCIÓN DEL POSICIÓN DE ORIENTACIÓN HACIA ADELANTE

ORIENTADO HACIA ADELANTE:
22 y 65 libras (10 y 29.5 kg)

Use el **ORIENTADO HACIA ADELANTE** con niños:

- Que tengan al menos un año de edad.
- Que pesen entre 22 y 65 libras (10 y 29.5 kg).
- Que no midan más de 49" (125 cm) **O BIEN** cuyas orejas queden por debajo de la parte superior del apoyacabeza.
- Cuando se puedan posicionar las correas del arnés en los hombros del niño o debajo de ellos*.

Consulte Ajuste de la altura del arnés en la página 80.



AJUSTE DE LA CORREA DE LA ENTREPIERNA

Ajuste la correa de la entrepierna si la correa está debajo del niño.

- 1** Desabroche las correas del arnés. Quite la almohadilla de la correa de la entrepierna (consulte la página 96). Levante la almohadilla posterior (a). Desabroche cada lado de la almohadilla posterior y tire hacia delante de la almohadilla del asiento para acceder al compartimiento para la correa de la entrepierna (b).
- 2** Deslice el botón anaranjado del bloqueo de la correa de la entrepierna mientras levanta la correa de la entrepierna para abrir el compartimento (a, b). Luego, empuje la correa de la entrepierna hacia adelante o hacia atrás hasta la posición deseada.
- 3** Para cerrar el compartimento, empuje la puerta hasta que se bloquee en su sitio. Para asegurarse de que el compartimento esté bloqueado, levante la correa de la entrepierna. Vuelva a colocar la almohadilla del asiento.

AJUSTE DE LA CORREA DE LA ENTREPIERNA

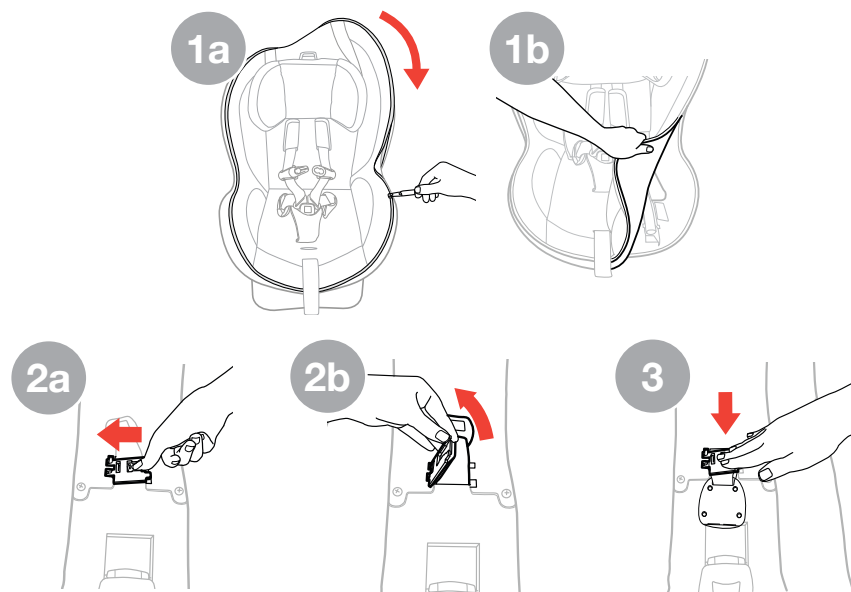

⚠ ADVERTENCIA - Use el posicionador para recién nacidos **SOLO** si el niño pesa entre 4 y 11 libras (1.8 y 5 kg).

Para garantizar un mejor ajuste para los niños más pequeños, se debe utilizar el posicionador del recién nacido. **NO** use ningún otro accesorio ni almohadas. Solo use los elementos proporcionados por Chicco para este sistema de seguridad para niños.

Quite la almohadilla de la correa de la entrepierna antes de instalar el posicionador para recién nacidos. Consulte la página 94.

- 1 Tire de la hebilla del arnés a través de la ranura que se encuentra en la parte inferior del posicionador para recién nacidos.
- 2 Tire de ambas correas del arnés sobre los paneles laterales del posicionador para recién nacidos.
- 3 Empuje con firmeza el posicionador para recién nacidos en el sistema de seguridad para niños (a), para asegurarse de que esté colocado de forma correcta (b).

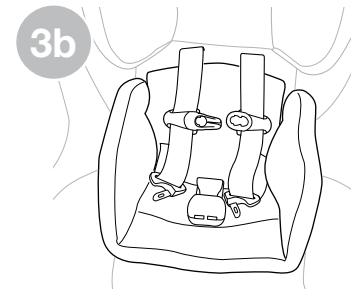
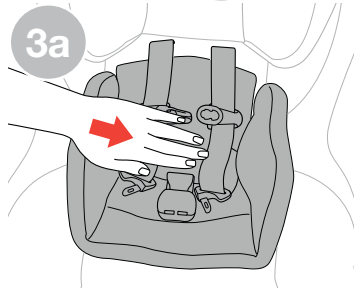
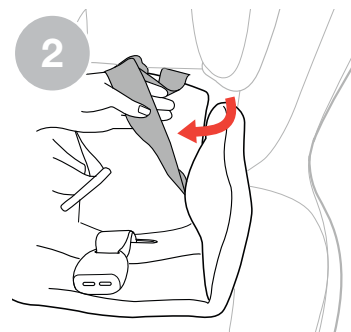
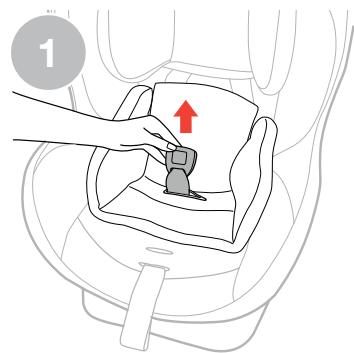



⚠ ADVERTENCIA! CUANDO USE ESTE SISTEMA DE SEGURIDAD PARA NIÑOS ORIENTADO HACIA ATRÁS, NUNCA LO INSTALE EN UN ASIENTO DEL VEHÍCULO CON BOLSA DE AIRE FRONTAL, A MENOS QUE ESTA SE PUEDA DESACTIVAR.

El asiento trasero es el lugar más seguro para los niños menores de 12 años. Consulte el manual del propietario del vehículo para ver los pasos de instalación y las instrucciones para los sistemas de seguridad para niños.

En algunos vehículos, no hay posiciones de asiento que sean compatibles con este sistema de seguridad para niños. Ante cualquier duda, póngase en contacto con el fabricante del vehículo para recibir ayuda. Con este sistema de seguridad para niños, solo se pueden usar asientos de vehículo orientados hacia adelante.

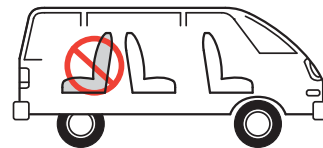
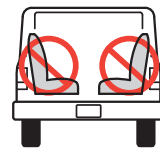

Asegúrese de que la base del sistema de seguridad para niños no traspase el borde del asiento del vehículo más de 3 pulgadas (7.6 cm).

No lo utilice sobre el respaldo de un asiento de vehículo plegado.

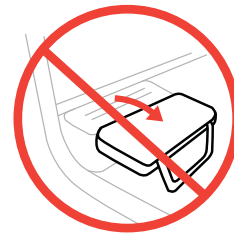

La información de esta sección corresponde solamente a la instalación con cinturones de seguridad del vehículo.

Para una instalación más simple, use el sistema LATCH - Consulte la página 34 para obtener más detalles.

Los cinturones de seguridad del vehículo varían de un vehículo a otro. Consulte el manual del propietario del vehículo para obtener información específica sobre los cinturones de seguridad y su uso con sistemas de seguridad para niños.

Cinturón para hombros con dispositivo de retracción conmutable:

Colocar el cinturón para hombros en el modo bloqueado/conmutado como último paso es opcional. El dispositivo de bloqueo del cinturón para hombros reemplaza la necesidad de usar el modo bloqueado/conmutado. Cuando el sistema de seguridad para niños está orientado hacia atrás con el modo bloqueado/conmutado, el sistema de seguridad para niños puede inclinarse.

NO SE DEBEN USAR los siguientes tipos de cinturones de seguridad del vehículo para instalar este sistema de seguridad para niños. Si alguno de estos tipos de cinturones de seguridad se encuentra en la posición de asiento elegida, seleccione otra o use el sistema LATCH, si se encuentra disponible.

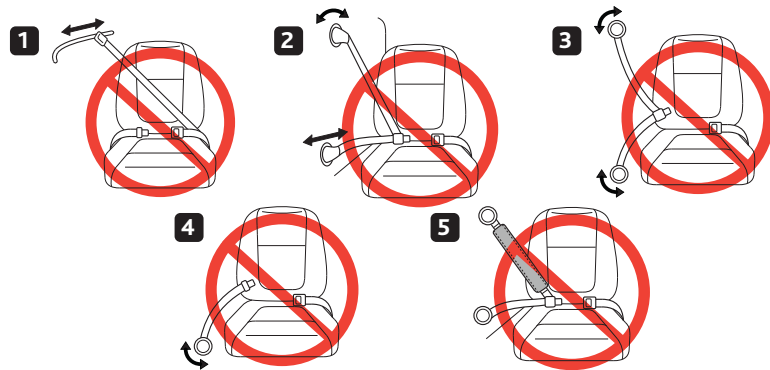

1. Cinturones de seguridad del vehículo motorizados (automáticos).
2. Cinturones de seguridad del vehículo instalados en la puerta.
3. Cinturones de regazo y para hombros con 2 dispositivos de retracción (a menos que el cinturón de regazo tenga un "modo de bloqueo").
4. Cinturones de regazo sin bloqueo (ELR).
5. Cinturones de seguridad inflables.

⚠ ADVERTENCIA: ¡Este sistema de seguridad para niños está diseñado **ÚNICAMENTE** para usarse con anclajes inferiores en el espacio estándar (11 pulgadas (28 cm))! Consulte el manual del propietario del vehículo para obtener información sobre las posiciones de instalación del sistema LATCH y los sistemas de seguridad para niños.

LATCH = Lower Anchors and Tethers for Children
(Anclajes Inferiores y Correas de Sujeción para Niños)

Las Normas de Seguridad para Vehículos Motorizados de los Estados Unidos han definido un sistema para instalar sistemas de seguridad para niños en vehículos llamado LATCH. **SOLO se debe usar el sistema LATCH EN LUGAR DEL cinturón de seguridad si el vehículo está equipado con puntos de anclaje del sistema LATCH. NO use el cinturón de seguridad y el sistema LATCH al mismo tiempo. Consulte el manual del propietario del vehículo para ver las ubicaciones designadas del sistema LATCH en el vehículo.**

El sistema **LATCH** del vehículo consta de un punto de anclaje de correa de sujeción superior y dos puntos de anclaje inferiores. En el manual del propietario de algunos vehículos, se usa el término **"ISOFIX"**. El sistema **LATCH** también se puede usar en las posiciones de asiento del vehículo equipadas con **ISOFIX**.

Si el vehículo viene con el sistema **LATCH**, los puntos de anclaje inferiores del vehículo pueden verse en las hendiduras del asiento. Si no están visibles, es posible que la posición de asiento esté marcada con un símbolo (fig. a) o un punto de color. Revise el manual del propietario del vehículo para ver las ubicaciones del anclaje de la correa de sujeción superior. Es posible que estén identificadas con uno de los símbolos de anclaje (fig. b o fig. c).

Puntos de anclajes superiores de la correa de sujeción del vehículo

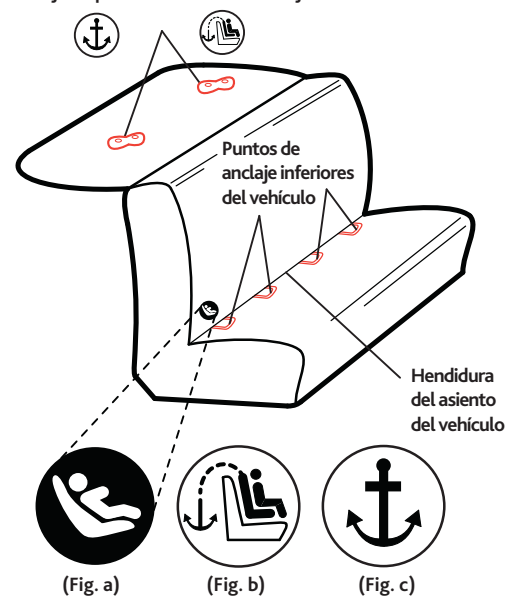

¿QUÉ ES UNA CORREA DE SUJECIÓN?



La correa de sujeción es una correa del sistema de seguridad para niños que se conecta con un anclaje de correa de sujeción en su vehículo. Las ubicaciones de los anclajes de la correa de sujeción varían según el tipo de vehículo. Revise el manual del propietario de su vehículo y busque el símbolo de anclaje, como se muestra. Una correa de sujeción reduce el movimiento de un sistema de seguridad para niños orientado hacia adelante en una colisión y ayuda a lograr una instalación firme.

Los anclajes de la correa de sujeción del vehículo se pueden encontrar en diferentes ubicaciones. Algunas de las ubicaciones más comunes se muestran en la página siguiente. Consulte el manual del propietario de su vehículo para ver las ubicaciones exactas, la identificación del anclaje y los requisitos.

¿QUÉ ES UNA CORREA DE SUJECIÓN?

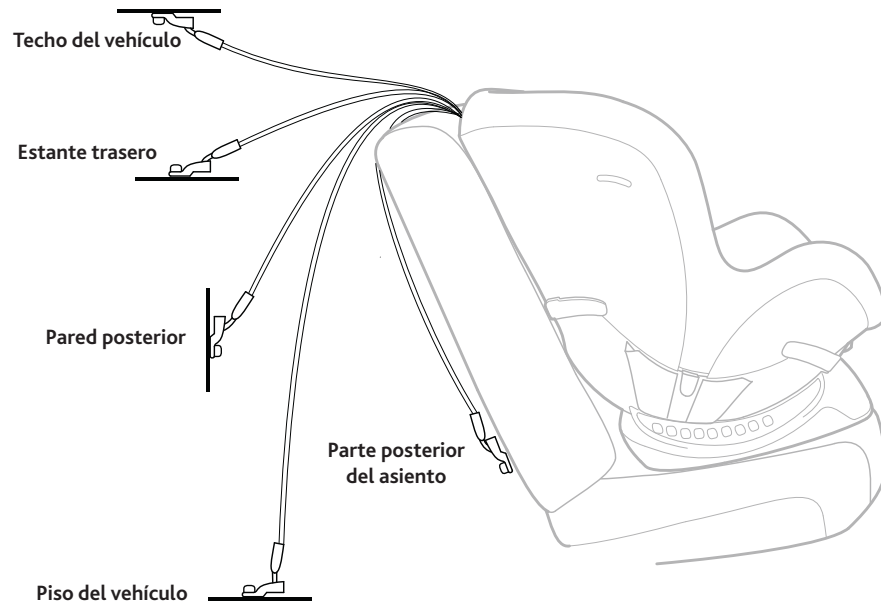

MONTAJE ORIENTADO HACIA ATRÁS

⚠ Los bebés pueden tener dificultades para respirar cuando se encuentran en la posición de sentado. Asegúrese de reclinar el asiento correctamente para que la cabeza del niño no se caiga hacia adelante. **No reclinar el sistema de seguridad para niños de forma correcta podría aumentar el riesgo de sufrir lesiones graves o incluso la muerte.**

- 1 Consulte la página 30 para ver las "Posiciones de asiento del vehículo" antes de la instalación. Asegúrese de que el vehículo se encuentre sobre una superficie nivelada, si es posible.



- 2 Presione la manija de ajuste de inclinación que se encuentra en el frente del sistema de seguridad para niños y tire hacia adelante para reclinar la posición, como se muestra (a).

Si se necesita cambiar la posición de inclinación una vez que el sistema de seguridad para niños está instalado, afloje el método de instalación actual y ajuste la inclinación. Repita los pasos de instalación y consulte las páginas 40 a 55 para asegurarse de que el sistema de seguridad para niños esté instalado de forma correcta.

MONTAJE ORIENTADO HACIA ATRÁS

No use la correa de sujeción en el modo ORIENTADO HACIA ATRÁS. La correa de sujeción se debe almacenar correctamente. - Consulte "Almacenamiento de la correa de sujeción" en la página 20.

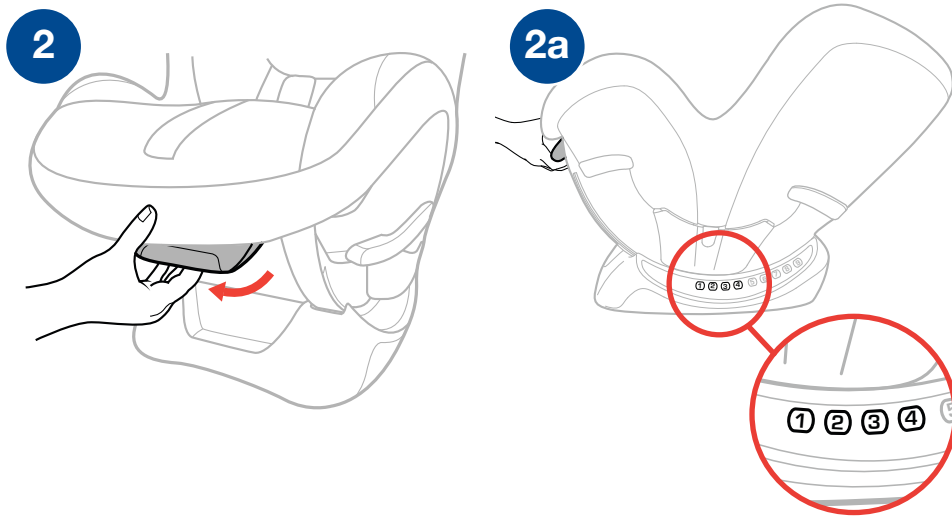

MONTAJE ORIENTADO HACIA ATRÁS

3 Coloque el sistema de seguridad para niños orientado hacia atrás en el asiento del vehículo seleccionado. Asegúrese de que no bloquee la hebilla del cinturón de seguridad del vehículo. Asegúrese de que la base del sistema de seguridad para niños orientado hacia atrás no traspase el borde del asiento del vehículo más de 3 pulgadas (7.6 cm).

4  **Instalación en una superficie plana:** Ubique la etiqueta del indicador de nivel con burbuja y vuelva a ajustar la reclinación del asiento en una posición en la que la burbuja quede entre las líneas de la **HACIA ATRÁS**.

 **Instalación en una pendiente:** Ubique la línea de nivel en la etiqueta azul cerca de la trayectoria del cinturón orientada hacia atrás. Ajuste la reclinación del asiento para que la línea de nivel quede paralela al suelo.

Opciones de instalación:

- *Instalación con el sistema LATCH, continúa en la página 42.*
- *Instalación con cinturón de regazo y para hombros, continúa en la página 48.*
- *Instalación con cinturón de regazo únicamente, continúa en la página 52.*

MONTAJE ORIENTADO HACIA ATRÁS

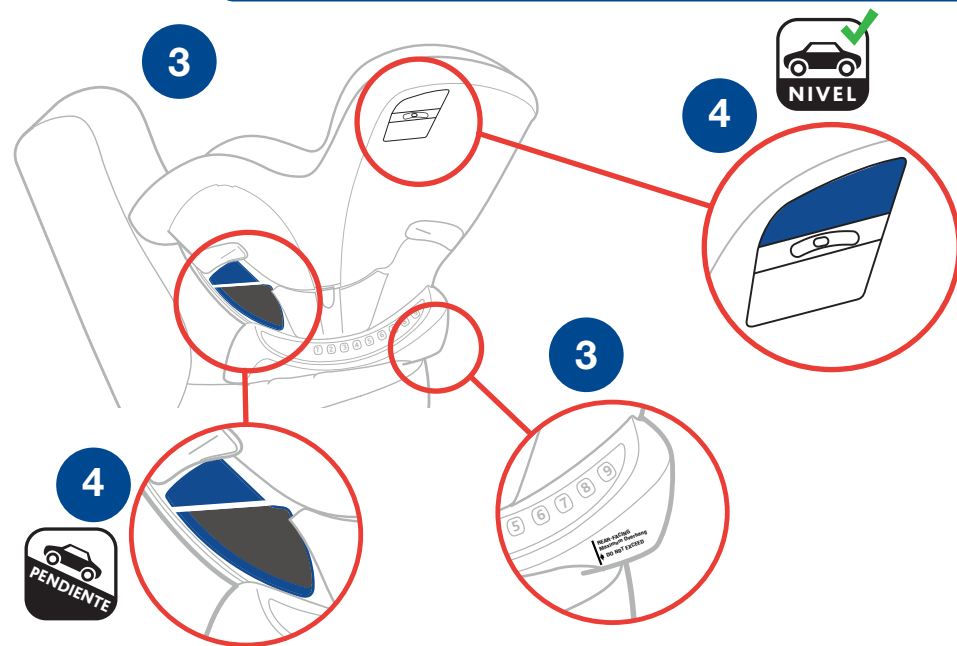

INSTALACIÓN CON EL SISTEMA LATCH

⚠ No use los anclajes inferiores del sistema de anclaje de seguridad para niños (sistema LATCH) para colocar este sistema de seguridad para niños cuando se debe sujetar a un niño que pesa más de **35 libras (15.9 kg)** con el arnés interno del sistema de seguridad para niños.

⚠ Cuando realice una instalación con el sistema LATCH en un vehículo equipado con cinturones de seguridad inflables, el cinturón de seguridad que no se usa **NO** se debe abrochar detrás del sistema de seguridad para niños, ya que esto hará que se active la parte inflable del cinturón.

- 1 Ubique los compartimientos de almacenamiento de los conectores del sistema LATCH. Quite las correas del sistema LATCH. Asegúrese de que la correa del tensor del sistema LATCH SuperCinch® (tirar de ella segundo) y la correa de ajuste del sistema LATCH (tirar de ella primero) estén aflojadas hasta su máxima extensión.

INSTALACIÓN CON EL SISTEMA LATCH

Asegúrese de que la correa de ajuste del sistema LATCH (tirar de ella primero) esté aflojada hasta su máxima extensión.

Asegúrese de que la correa del tensor del sistema LATCH SuperCinch® (tirar de ella segundo) esté aflojada hasta su máxima extensión.

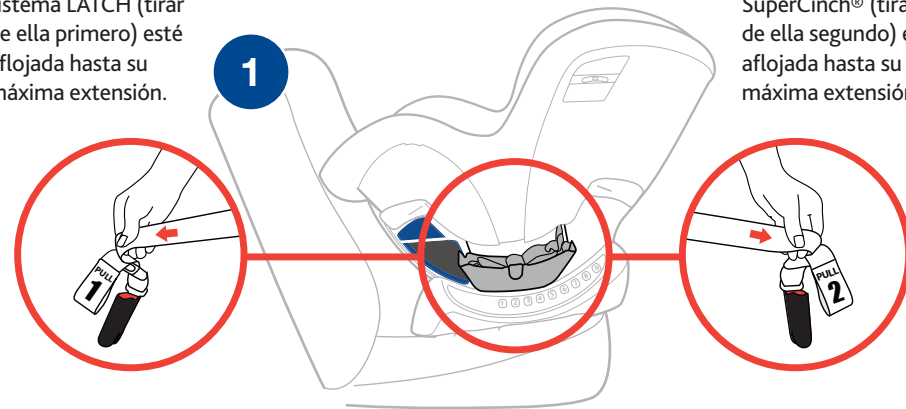

INSTALACIÓN CON EL SISTEMA LATCH

- 2 Sujete los dos extremos de las correas del sistema LATCH. Deslice la correa del sistema LATCH hasta azul **ORIENTADO HACIA ATRÁS** en ambos lados. Nota: los dos compartimientos de almacenamiento del conector LATCH deben estar abiertos y las dos correas del sistema LATCH deben estar aflojadas hasta su máxima extensión para que las correas del sistema LATCH puedan deslizarse hasta la posición deseada.
- 3 Cierre los dos compartimientos de almacenamiento de los conectores del sistema LATCH.

⚠ Cuando no necesite acceder al sistema LATCH o cambiar la trayectoria del cinturón, mantenga SIEMPRE cerrados los compartimientos de almacenamiento del conector del sistema LATCH.

INSTALACIÓN CON EL SISTEMA LATCH

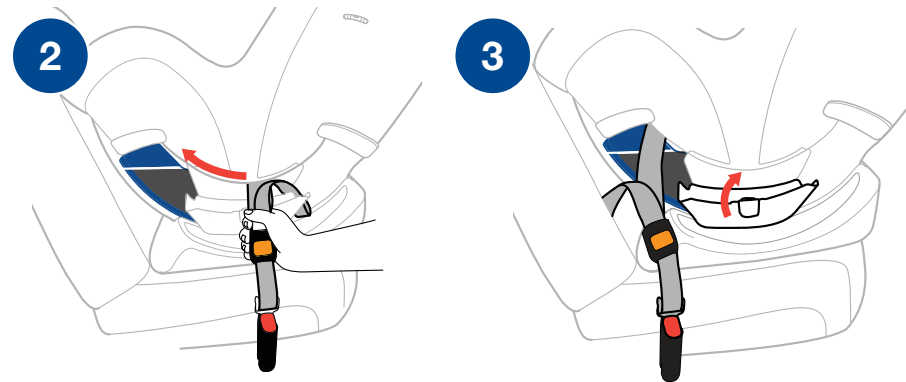

INSTALACIÓN CON EL SISTEMA LATCH

- 4 Busque las barras de anclaje del sistema LATCH en el vehículo. Fije ambos conectores del sistema LATCH a las barras del sistema LATCH del vehículo.
- 5 Levante el extremo de la correa de ajuste del sistema LATCH (tirar de ella primero) hasta que la correa esté tensa.
- 6 Tire de la correa del tensor del sistema LATCH SuperCinch® (tirar de ella segundo) para fijar el sistema de seguridad para niños.

REVISE SU TRABAJO

- ✓ Sostenga ambos lados del sistema de seguridad para niños cerca de las trayectorias del cinturón de seguridad del vehículo en modo ORIENTADO HACIA ATRÁS. Tire de lado a lado y hacia adelante. El sistema de seguridad para niños no debería moverse más de 1" (25 mm) del respaldo del asiento del vehículo o de lado a lado.
- ✓ Asegúrese de que el sistema de seguridad para niños esté nivelado para el uso en modo ORIENTADO HACIA ATRÁS. Asegúrese de que la cabeza del bebé no se incline hacia delante. Si es necesario, afloje la correa del sistema LATCH, vuelva a ajustar la inclinación y repita los pasos de instalación para asegurarse de haber instalado el sistema de seguridad para niños de forma correcta.
- ✓ Revise la instalación antes de cada uso.

INSTALACIÓN CON EL SISTEMA LATCH

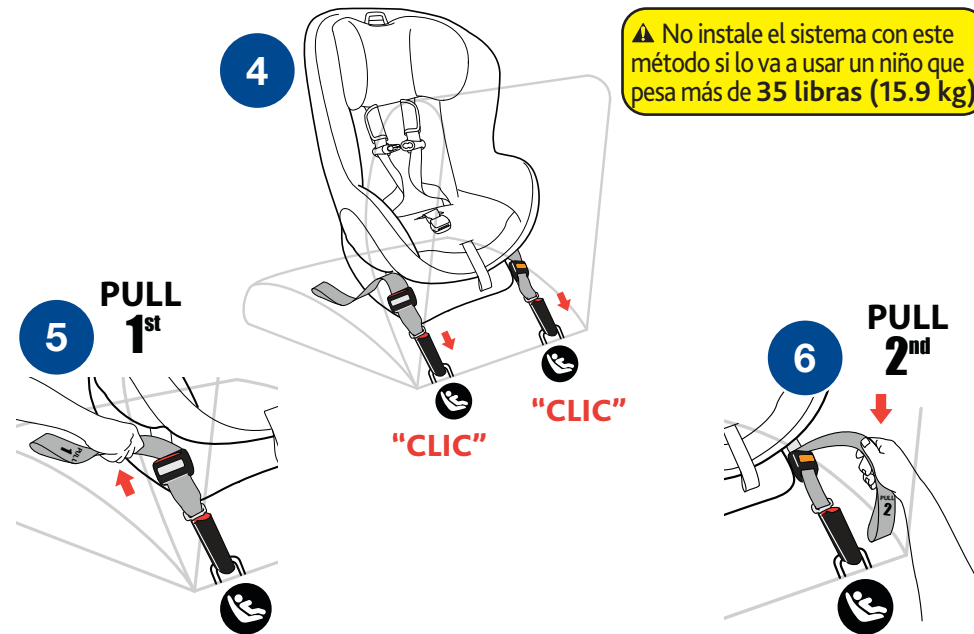

INSTALACIÓN CON EL CINTURÓN DE REGAZO Y HOMBROS

- 1 Abra el cierre de la almohadilla del asiento.
- 2 Pase el cinturón de regazo y hombros del vehículo por la trayectoria azul del cinturón de seguridad en modo **ORIENTADO HACIA ATRÁS** ubicada en el lateral del sistema de seguridad para niños (a). Empuje la almohadilla del asiento hacia un lado y pase el cinturón de regazo y hombros del vehículo por la trayectoria azul del cinturón de seguridad en modo **ORIENTADO HACIA ATRÁS** ubicada en el lateral del sistema de seguridad para niños (b).
- 3 Pase el cinturón de seguridad del vehículo **POR DEBAJO** de la almohadilla del asiento (a). El cinturón del vehículo se debe pasar por detrás de la correa de la entrepierna cuando está en la posición orientada hacia adelante (más cerca del botón de liberación del arnés) o por delante de la correa de la entrepierna cuando está en la posición orientada hacia atrás.

Pase el cinturón de seguridad del vehículo por debajo de la silla, a través de la trayectoria azul del cinturón de seguridad en modo **ORIENTADO HACIA ATRÁS**, ubicada en el lateral contrario del sistema de seguridad para niños. Abroche el cinturón de seguridad del vehículo (b). Luego, vuelva a colocar la almohadilla con cierre del asiento.

INSTALACIÓN CON EL CINTURÓN DE REGAZO Y HOMBROS

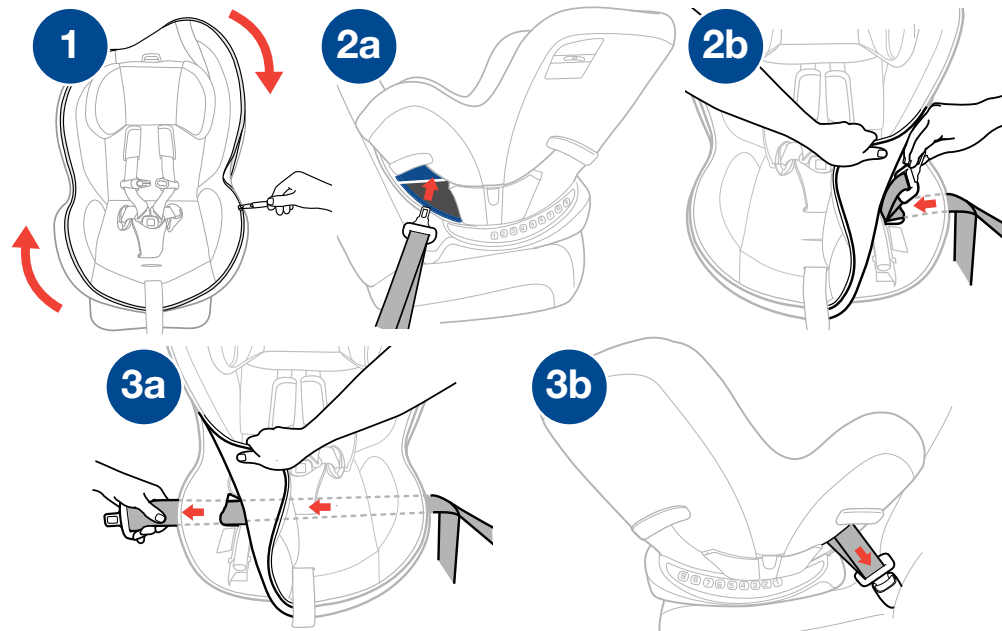

INSTALACIÓN CON EL CINTURÓN DE REGAZO Y HOMBROS

- 4 Mientras empuja hacia abajo el sistema de seguridad para niños (a), tire del cinturón para hombros del vehículo (b) para ajustar el cinturón de regazo.
- 5 Siga empujando para mantener tenso el cinturón para hombros y deslice el cinturón para hombros dentro del dispositivo de bloqueo. Use siempre el dispositivo de bloqueo del lado opuesto a donde se abrocha el cinturón de seguridad del vehículo.

REVISE SU TRABAJO

- ✓ Sostenga ambos lados del sistema de seguridad para niños cerca de las trayectorias del cinturón de seguridad del vehículo en modo ORIENTADO HACIA ATRÁS. Tire de lado a lado y hacia adelante. El cinturón de seguridad del vehículo debe permanecer bien ajustado y el sistema de seguridad para niños no debería moverse más de 1" (25 mm) del respaldo del asiento del vehículo o de lado a lado.
- ✓ Asegúrese de que el sistema de seguridad para niños esté nivelado para el uso en modo ORIENTADO HACIA ATRÁS. Asegúrese de que la cabeza del bebé no se incline hacia adelante. Si es necesario, afloje el cinturón de seguridad del vehículo, vuelva a ajustar la reclinación y repita los pasos de instalación para asegurarse de haber instalado el sistema de seguridad para niños de forma correcta.
- ✓ Revise la instalación antes de cada uso.

INSTALACIÓN CON EL CINTURÓN DE REGAZO Y HOMBROS

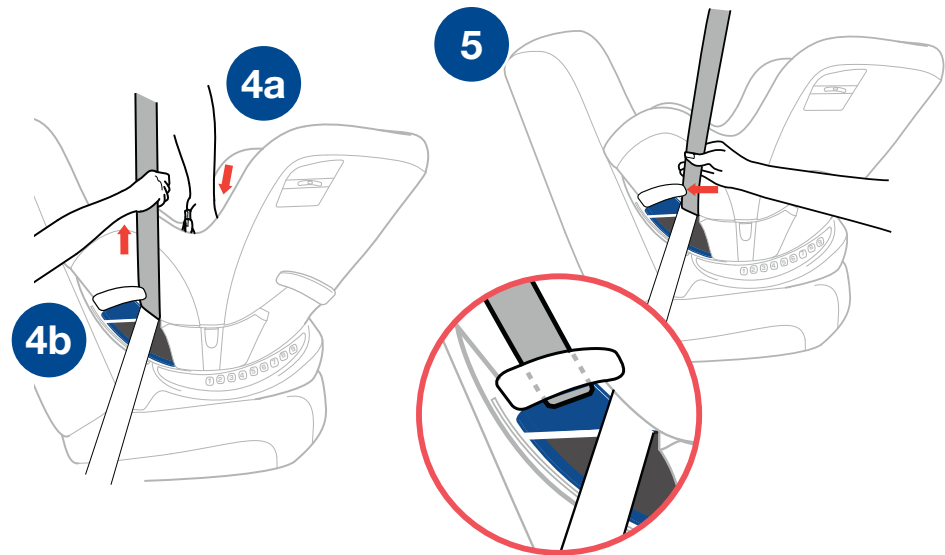

INSTALACIÓN CON EL CINTURÓN DE REGAZO ÚNICAMENTE

- 1 Abra el cierre de la almohadilla del asiento.
- 2 Pase el cinturón de regazo y hombros del vehículo por la trayectoria azul del cinturón de seguridad en modo **ORIENTADO HACIA ATRÁS** ubicada en el lateral del sistema de seguridad para niños (a). Empuje la almohadilla del asiento hacia un lado y pase el cinturón de regazo y hombros del vehículo por la trayectoria azul del cinturón de seguridad en modo **ORIENTADO HACIA ATRÁS** ubicada en el lateral del sistema de seguridad para niños (b).
- 3 Pase el cinturón de seguridad del vehículo **POR DEBAJO** de la almohadilla del asiento (a). El cinturón del vehículo se debe pasar por detrás de la correa de la entrepierna cuando está en la posición orientada hacia adelante (más cerca del botón de liberación del arnés) o por delante de la correa de la entrepierna cuando está en la posición orientada hacia atrás.

Pase el cinturón de seguridad del vehículo por debajo de la silla, a través de la trayectoria azul del cinturón de seguridad en modo **ORIENTADO HACIA ATRÁS**, ubicada en el lateral contrario del sistema de seguridad para niños. Abroche el cinturón de seguridad del vehículo (b). Luego, vuelva a colocar la almohadilla con cierre del asiento.

INSTALACIÓN CON EL CINTURÓN DE REGAZO ÚNICAMENTE

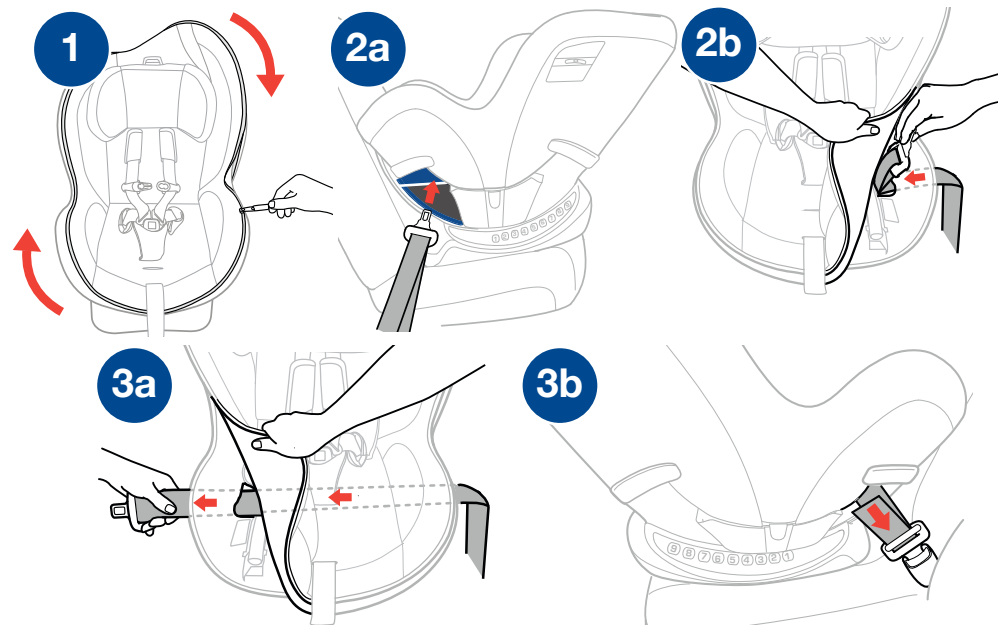

INSTALACIÓN CON EL CINTURÓN DE REGAZO ÚNICAMENTE

- 4** Mientras empuja hacia abajo sobre el sistema de seguridad para niños, tire del extremo suelto del cinturón de regazo del vehículo (b) ajustar el cinturón.

REVISE SU TRABAJO

- ✓ Sostenga ambos lados del sistema de seguridad para niños cerca de las trayectorias del cinturón de seguridad del vehículo en modo ORIENTADO HACIA ATRÁS. Tire de lado a lado y hacia adelante. El cinturón de seguridad del vehículo debe permanecer bien ajustado y el sistema de seguridad para niños no debería moverse más de 1" (25 mm) del respaldo del asiento del vehículo o de lado a lado.
- ✓ Asegúrese de que el sistema de seguridad para niños esté nivelado para el uso en modo ORIENTADO HACIA ATRÁS. Asegúrese de que la cabeza del bebé no se incline hacia adelante. Si es necesario, afloje el cinturón de seguridad del vehículo, vuelva a ajustar la reclinación y repita los pasos de instalación para asegurarse de haber instalado el sistema de seguridad para niños de forma correcta.
- ✓ Revise la instalación antes de cada uso.

INSTALACIÓN CON EL CINTURÓN DE REGAZO ÚNICAMENTE

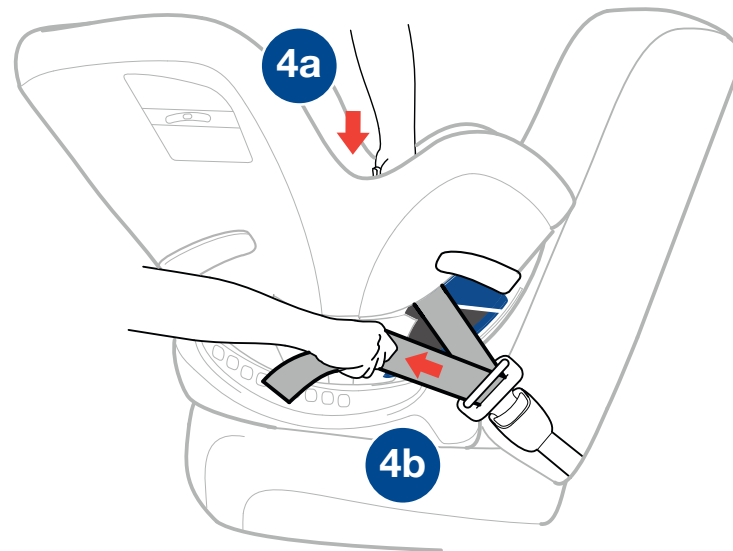

MONTAJE ORIENTADO HACIA ADELANTE

- 1 Antes de colocar el sistema de seguridad para niños en el vehículo, quite la correa de sujeción del compartimento de la correa de sujeción. Antes de quitarla, puede que necesite oprimir el botón de la correa de sujeción y tirar de la correa hacia abajo para aflojarla. Si no hay disponible un anclaje para la correa de sujeción, la correa de sujeción se debe almacenar correctamente.
- 2 Consulte la página 30 para ver las “Posiciones de asiento del vehículo” antes de la instalación. Asegúrese de que el vehículo se encuentre sobre una superficie nivelada, si es posible.





- 3 Presione la manija de ajuste de reclinación que se encuentra en el frente del sistema de seguridad para niños y empuje hacia atrás para cambiar a posición vertical, como se muestra (a).

Si se necesita cambiar la posición de reclinación una vez que el sistema de seguridad para niños está instalado, afloje el método de instalación actual y ajuste la reclinación. Repita los pasos de instalación y consulte las páginas 58 a 75 para asegurarse de que el sistema de seguridad para niños esté instalado de forma correcta.

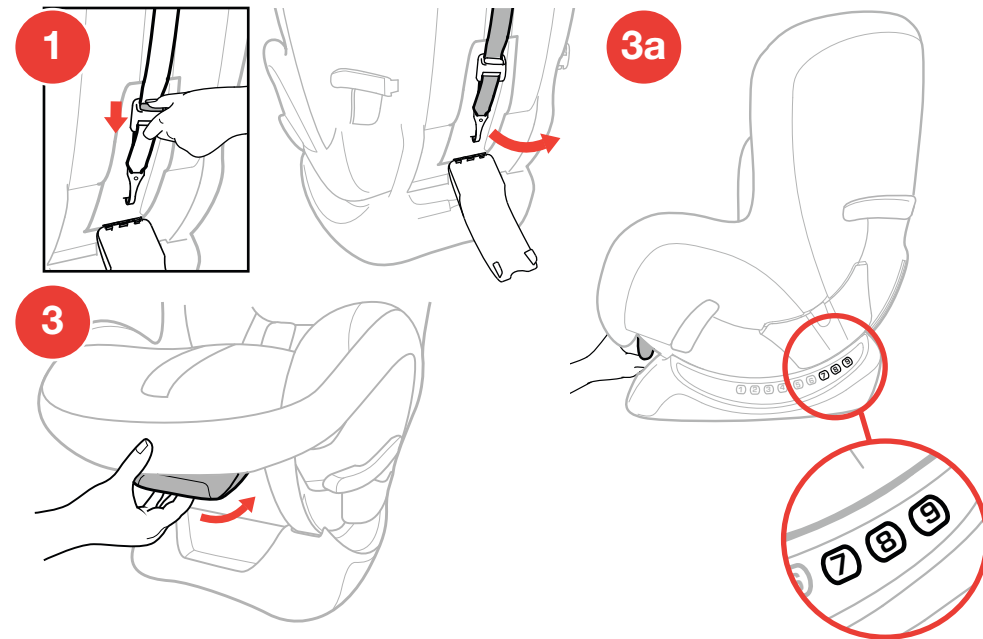
MONTAJE ORIENTADO HACIA ADELANTE



MONTAJE ORIENTADO HACIA ADELANTE

- 4** Coloque el sistema de seguridad para niños orientado hacia adelante en el asiento del vehículo seleccionado. Asegúrese de que no bloquee la hebilla del cinturón de seguridad del vehículo. Coloque la correa de sujeción en la parte posterior del asiento del vehículo.
- 5**  **Instalación en una superficie plana:** Ubique la etiqueta del indicador de nivel con burbuja y vuelva a ajustar la inclinación del asiento en una posición en la que la burbuja quede entre las líneas de la **ORIENTADO HACIA ADELANTE**.
-  **Instalación en una pendiente:** Si el vehículo está en una pendiente, ajuste la inclinación del asiento en la posición 8 o 9 SOLAMENTE.

Opciones de instalación:

- *Instalación con el sistema LATCH, continúa en la página 60.*
- *Instalación con cinturón de regazo y para hombros, continúa en la página 66.*
- *Instalación con cinturón de regazo únicamente, continúa en la página 72.*

MONTAJE ORIENTADO HACIA ADELANTE

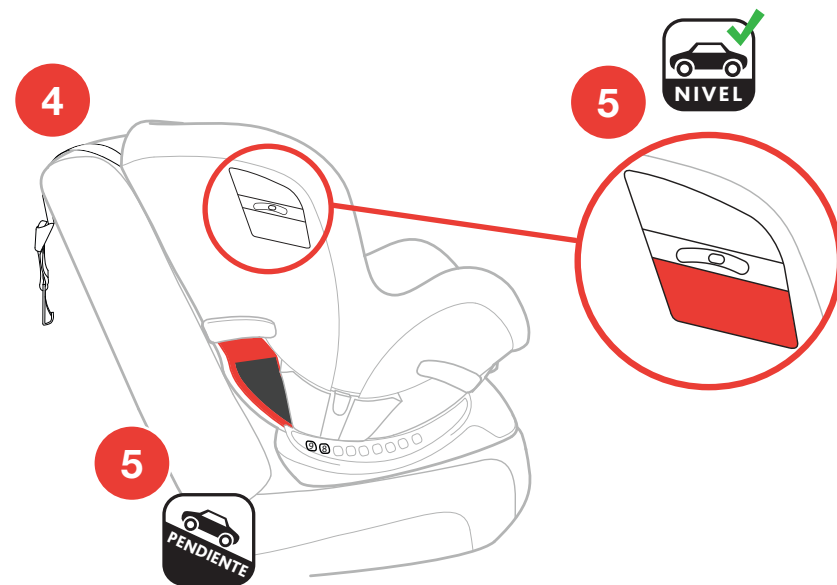

INSTALACIÓN CON EL SISTEMA LATCH

⚠ No use los anclajes inferiores del sistema de anclaje de seguridad para niños (sistema LATCH) para colocar este sistema de seguridad para niños cuando se debe sujetar a un niño que pesa más de **40 libras (18 kg)** con el arnés interno del sistema de seguridad para niños.

⚠ Cuando realice una instalación con el sistema LATCH en un vehículo equipado con cinturones de seguridad inflables, el cinturón de seguridad que no se usa **NO** se debe abrochar detrás del sistema de seguridad para niños, ya que esto hará que se active la parte inflable del cinturón.

- 1 Ubique los compartimientos de almacenamiento de los conectores del sistema LATCH. Quite las correas del sistema LATCH. Asegúrese de que la correa del tensor del sistema LATCH SuperCinch® (tirar de ella segundo) y la correa de ajuste del sistema LATCH (tirar de ella primero) estén aflojadas hasta su máxima extensión.
- 2 Sujete los dos extremos de las correas del sistema LATCH. Deslice la correa del sistema LATCH hasta el orificio rojo en el modo **ORIENTADO HACIA ADELANTE** en ambos lados. Nota: los dos compartimientos de almacenamiento del conector LATCH deben estar abiertos y las dos correas del sistema LATCH deben estar aflojadas hasta su máxima extensión para que las correas del sistema LATCH puedan deslizarse hasta la posición deseada.
- 3 Cierre los dos compartimientos de almacenamiento de los conectores del sistema LATCH.

INSTALACIÓN CON EL SISTEMA LATCH

Asegúrese de que la correa del tensor del sistema LATCH SuperCinch® (tirar de ella segundo) esté aflojada hasta su máxima extensión.

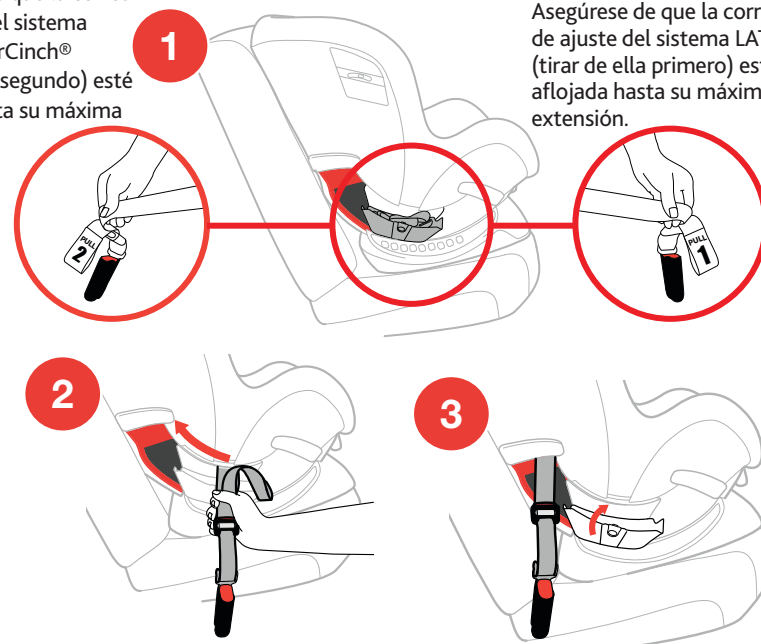

Asegúrese de que la correa de ajuste del sistema LATCH (tirar de ella primero) esté aflojada hasta su máxima extensión.

INSTALACIÓN CON EL SISTEMA LATCH

⚠ Cuando no necesite acceder al sistema LATCH o cambiar la trayectoria del cinturón, mantenga **SIEMPRE** cerrados los compartimentos de almacenamiento del conector del sistema LATCH.

- 4 Encuentre las barras del sistema LATCH en el vehículo. Fije ambos conectores del sistema LATCH a las barras de anclaje del sistema LATCH del vehículo.
- 5 Levante el extremo de la correa de ajuste del sistema LATCH (tirar de ella primero) hasta que la correa esté tensa.
- 6 Tire de la correa del tensor del sistema LATCH SuperCinch® (tirar de ella segundo) para ajustar el sistema de seguridad para niños.

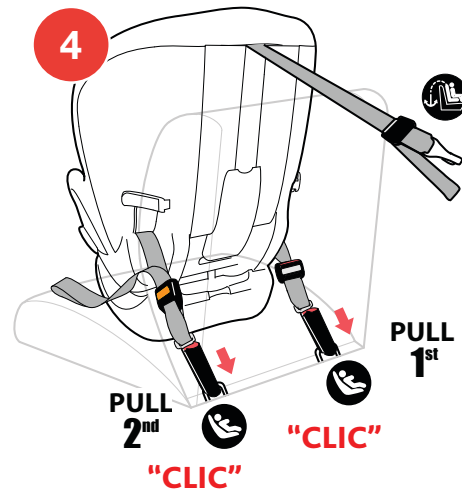

⚠ No instale el sistema con este método si lo va a usar un niño que pesa más de **40 libras (18 kg)**.

INSTALACIÓN CON EL SISTEMA LATCH

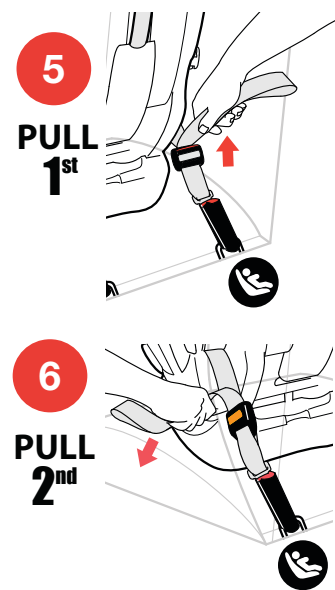

INSTALACIÓN CON EL SISTEMA LATCH

- 7 Ubique el anclaje de correa de sujeción en su vehículo. Cierre el gancho de correa de sujeción. Tire de la correa de ajuste de sujeción para tensarla.

REVISE SU TRABAJO

- ✓ Sostenga ambos lados del sistema de seguridad para niños cerca de las trayectorias del cinturón de seguridad del vehículo en modo **ORIENTADO HACIA ADELANTE**. Tire de lado a lado y hacia adelante. El sistema de seguridad para niños no debería moverse más de 1" (25 mm) del respaldo del asiento del vehículo o de lado a lado.
- ✓ Asegúrese de que la burbuja se encuentre entre las líneas para el uso **ORIENTADO HACIA ADELANTE**. Si es necesario, afloje la correa del sistema LATCH y la correa de sujeción, vuelva a ajustar la reclinación y repita los pasos de instalación para asegurarse de haber instalado el sistema de seguridad para niños de forma correcta.
- ✓ Revise la instalación antes de cada uso.

INSTALACIÓN CON EL SISTEMA LATCH

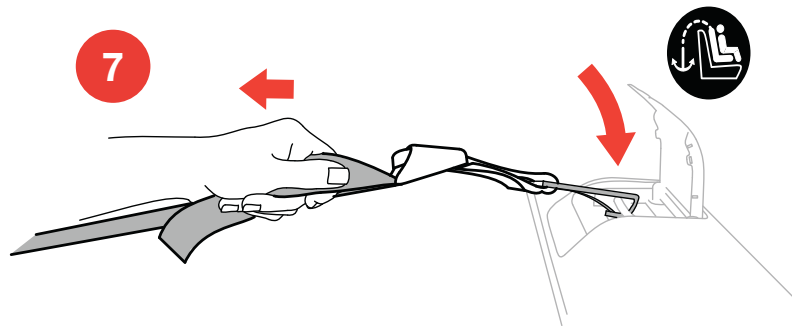

INSTALACIÓN CON EL CINTURÓN DE REGAZO Y HOMBROS

- 1 Pase el cinturón de regazo y para hombros del vehículo por la trayectoria roja del cinturón de seguridad en modo **ORIENTADO HACIA ADELANTE** ubicada en el lateral opuesto del sistema de seguridad para niños. Levante la colchoneta de la parte trasera del asiento y tire del cinturón de seguridad del vehículo para pasarlo a través del orificio en el lateral del sistema de seguridad para niños.
- 2 Pase el cinturón de seguridad del vehículo a lo largo de la parte trasera del sistema de seguridad para niños, como se muestra.
- 3 Pase el cinturón del vehículo por debajo y a través de la trayectoria roja del cinturón de seguridad en modo **ORIENTADO HACIA ADELANTE** ubicada en el lateral del sistema de seguridad para niños. Abroche el cinturón de seguridad del vehículo. Vuelva a colocar la colchoneta posterior del asiento.

INSTALACIÓN CON EL CINTURÓN DE REGAZO Y HOMBROS

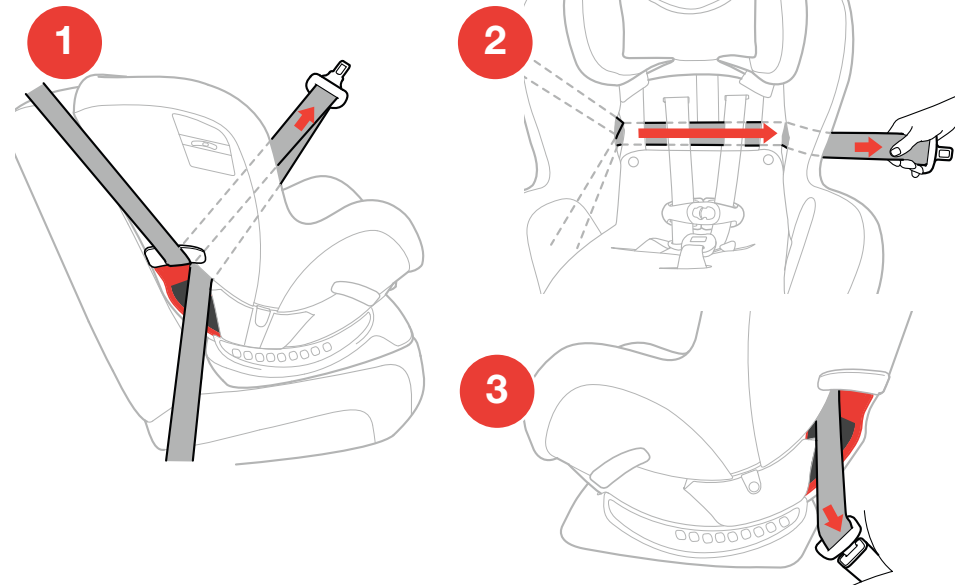

INSTALACIÓN CON EL CINTURÓN DE REGAZO Y HOMBROS

- 4 Mientras empuja hacia abajo el sistema de seguridad para niños (a), tire del cinturón para hombros del vehículo (b) para ajustar el cinturón de regazo.
- 5 Siga empujando para mantener tenso el cinturón para hombros y deslice el cinturón para hombros dentro del dispositivo de bloqueo. Use siempre el dispositivo de bloqueo del lado opuesto a donde se abrocha el cinturón de seguridad del vehículo.

INSTALACIÓN CON EL CINTURÓN DE REGAZO Y HOMBROS

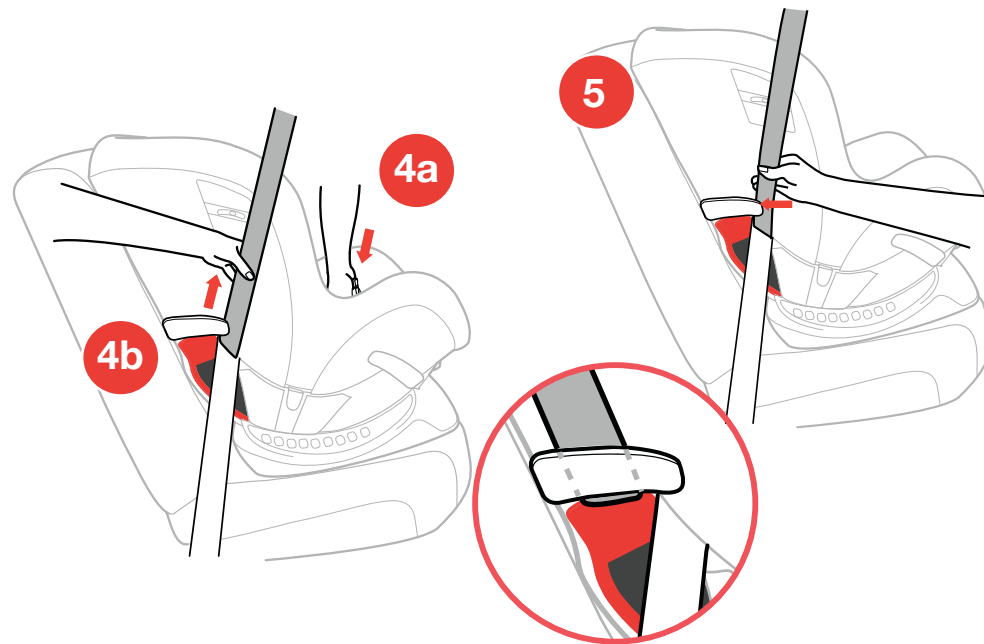

INSTALACIÓN CON EL CINTURÓN DE REGAZO Y HOMBROS

- 6** Ubique el anclaje de correa de sujeción en su vehículo. Cierre el gancho de correa de sujeción. Tire de la correa de ajuste de sujeción para tensarla.

REVISE SU TRABAJO

- ✓ Sostenga ambos lados del sistema de seguridad para niños cerca de las trayectorias del cinturón de seguridad del vehículo en modo ORIENTADO HACIA ADELANTE. Tire de lado a lado y hacia adelante. El sistema de seguridad para niños no debería moverse más de 1" (25 mm) del respaldo del asiento del vehículo o de lado a lado.
- ✓ Asegúrese de que la burbuja se encuentre entre las líneas para el uso ORIENTADO HACIA ADELANTE. Si es necesario, afloje el cinturón de seguridad del vehículo y la correa de sujeción, vuelva a ajustar la reclinación y repita los pasos de instalación para asegurarse de haber instalado el sistema de seguridad para niños de forma correcta.
- ✓ Revise la instalación antes de cada uso.

INSTALACIÓN CON EL CINTURÓN DE REGAZO Y HOMBROS

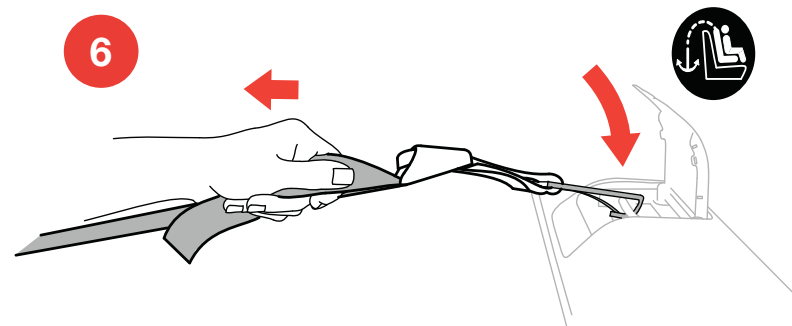

INSTALACIÓN CON EL CINTURÓN DE REGAZO ÚNICAMENTE

- 1 Pase el cinturón de regazo del vehículo por la trayectoria roja del cinturón de seguridad en modo **ORIENTADO HACIA ADELANTE** ubicada en el lateral del sistema de seguridad para niños. Levante la colchoneta de la parte trasera del asiento y tire del cinturón de seguridad del vehículo para pasarlo a través del orificio en el lateral del sistema de seguridad para niños.
- 2 Pase el cinturón de seguridad del vehículo a lo largo de la parte trasera del sistema de seguridad para niños, como se muestra.
- 3 Pase el cinturón del vehículo por debajo y a través de la trayectoria roja del cinturón de seguridad en modo **ORIENTADO HACIA ADELANTE** ubicada en el lateral opuesto del sistema de seguridad para niños. Abroche el cinturón de seguridad del vehículo. Vuelva a colocar la colchoneta posterior del asiento.

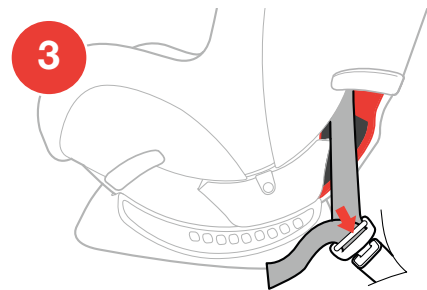
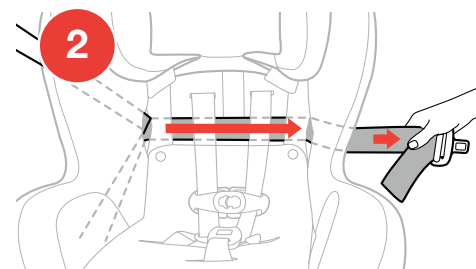
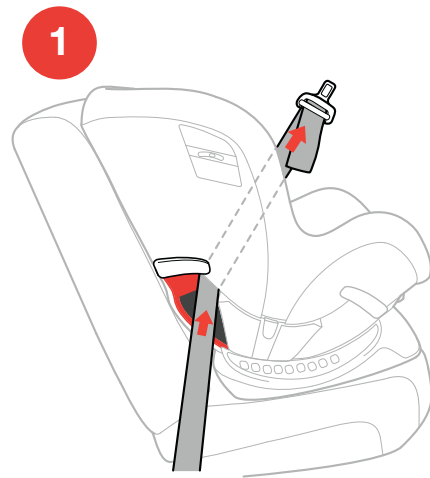

INSTALACIÓN CON EL CINTURÓN DE REGAZO ÚNICAMENTE

- 4 Mientras empuja hacia abajo sobre el sistema de seguridad para niños (a), tire del extremo suelto del cinturón de regazo del vehículo (b) para ajustarlo.
- 5 Ubique el anclaje de correa de sujeción en su vehículo. Cierre el gancho de correa de sujeción. Tire de la correa de ajuste de sujeción para tensarla.

REVISE SU TRABAJO

- ✓ Sostenga ambos lados del sistema de seguridad para niños cerca de las trayectorias del cinturón de seguridad del vehículo en modo ORIENTADO HACIA ADELANTE. Tire de lado a lado y hacia adelante. El sistema de seguridad para niños no debería moverse más de 1" (25 mm) del respaldo del asiento del vehículo o de lado a lado.
- ✓ Asegúrese de que la burbuja se encuentre entre las líneas para el uso ORIENTADO HACIA ADELANTE. Si es necesario, afloje el cinturón de seguridad del vehículo y la correa de sujeción, vuelva a ajustar la reclinación y repita los pasos de instalación para asegurarse de haber instalado el sistema de seguridad para niños de forma correcta.
- ✓ Revise la instalación antes de cada uso.

INSTALACIÓN CON EL CINTURÓN DE REGAZO ÚNICAMENTE

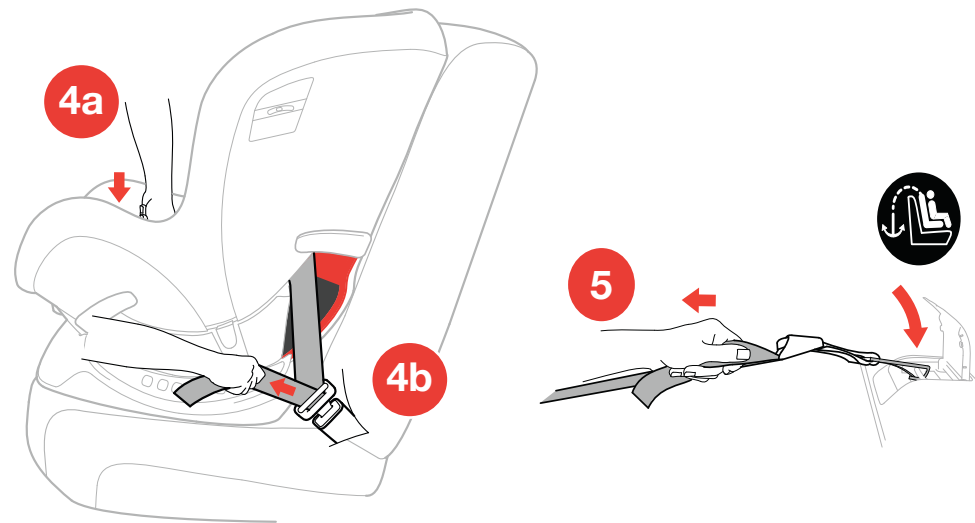

SUJECIÓN DEL NIÑO CON EL ARNÉS

Para que los bebés más pequeños quepan mejor en el sistema de seguridad para niños, quizá sea necesario usar el posicionador para recién nacidos. Consulte las páginas 28 y 29 para obtener más detalles. Además, es posible que deba quitar la almohadilla de la correa de la entrepierna y las almohadillas para los hombros.

Si la correa de la entrepierna está debajo del niño, deberá volver a colocarse. Consulte "Ajuste de la correa de la entrepierna" en la página 26.

- 1 Suelte el arnés; para ello, presione el botón de liberación del arnés (ubicado debajo de la tela, en la parte frontal del sistema de seguridad para niños), y tire de las dos correas del arnés.
- 2 Para desabrochar el arnés, presione el botón de la hebilla del arnés y quite las dos lengüetas de la hebilla.
- 3 Presione el botón que se encuentra en el medio del gancho de sujeción para el pecho y apártelo para abrirlo.

SUJECIÓN DEL NIÑO CON EL ARNÉS

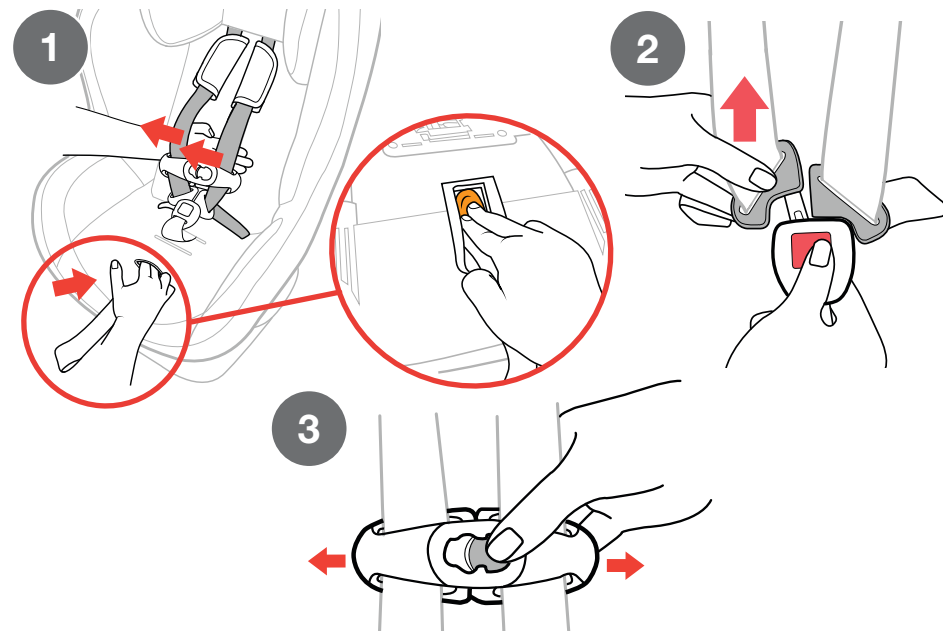

SUJECIÓN DEL NIÑO CON EL ARNÉS

- 4 Coloque al niño en el sistema de seguridad para niños con la espalda recta contra el respaldo del asiento. Tire de las correas del arnés y páselas sobre los hombros y alrededor de la cintura del niño. Asegúrese de que la correa del arnés no esté enroscada.

Nunca debe usarse ropa, como abrigos abultados, que interfieran con la correcta colocación o ajuste del arnés. Asegúrese de que las correas del arnés queden colocadas rectas sobre los hombros del niño, que estén bien ajustadas para que la ropa quede comprimida debajo de ellas y el niño no pueda inclinarse hacia adelante y que el gancho de sujeción para el pecho esté a la altura de los brazos.

SUJECIÓN DEL NIÑO CON EL ARNÉS

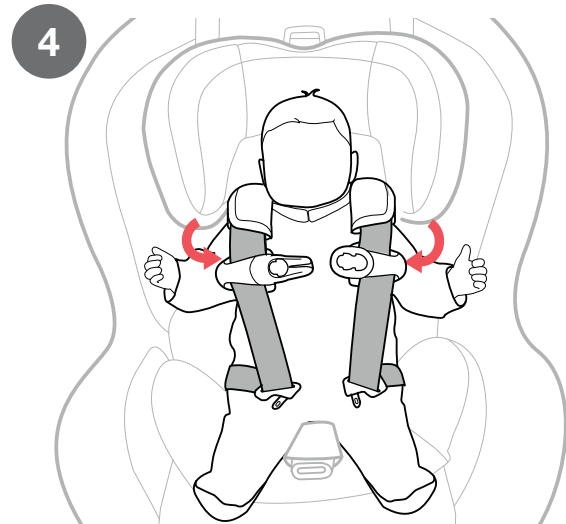

SUJECIÓN DEL NIÑO CON EL ARNÉS

- 5 Apriete la manija de ajuste que se encuentra en la parte superior del apoyacabeza para ajustar la posición de la altura de la correa del arnés hacia arriba o hacia abajo. Asegúrese de que el apoyacabeza esté trabado en su sitio antes de ajustar el arnés.

POSICIÓN ORIENTADA HACIA ATRÁS - Coloque las correas del arnés en los hombros del niño o debajo de ellos.

POSICIÓN ORIENTADA HACIA ADELANTE - Coloque las correas del arnés en los hombros del niño o por encima de ellos.

Si usa la posición de apoyacabeza/arnés más baja, asegúrese de que el panel de colchoneta posterior del asiento esté plegado.

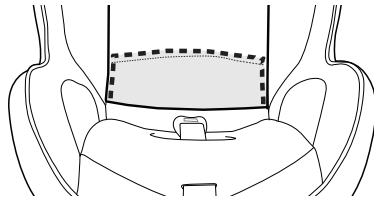

SUJECIÓN DEL NIÑO CON EL ARNÉS

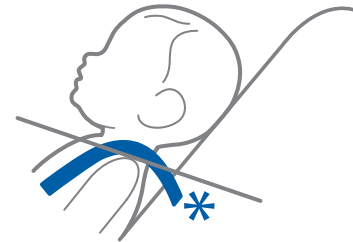
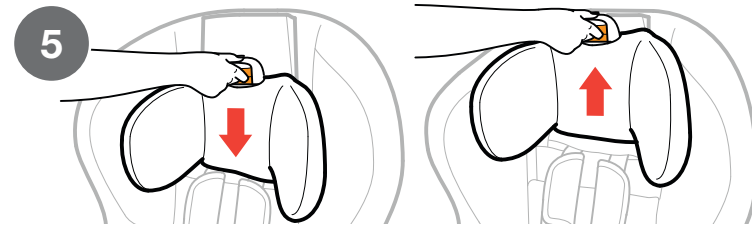

POSICIÓN ORIENTADA HACIA ATRÁS EN LOS HOMBROS O DEBAJO DE ELLOS

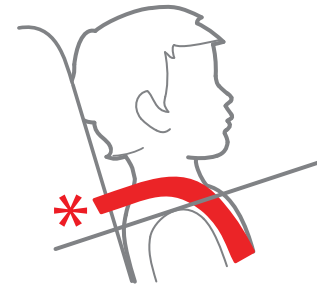

POSICIÓN ORIENTADA HACIA ADELANTE EN LOS HOMBROS O POR ENCIMA DE ELLOS

- 6 Inserte cada una de las lengüetas de la hebilla en la hebilla del arnés; debe escuchar un clic (a). Tire hacia arriba con firmeza de ambas lengüetas de la hebilla para asegurarse de que estén enganchadas de forma segura (b).

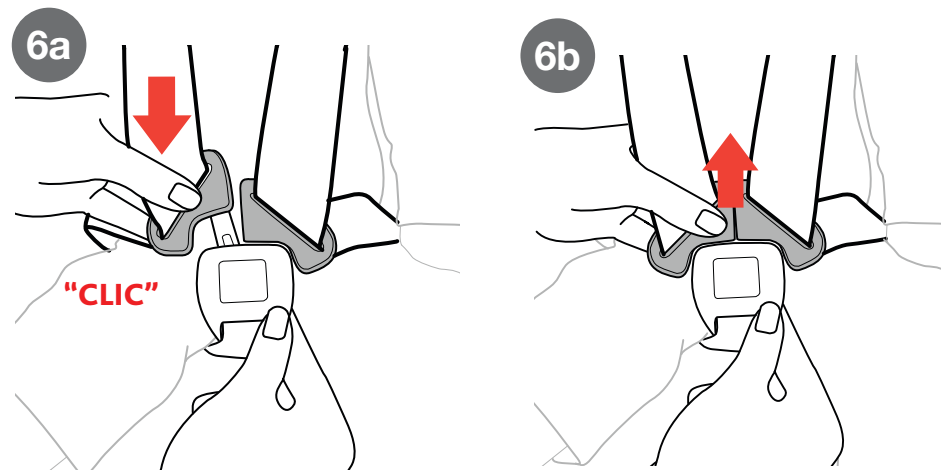

- 7 Para cerrar el gancho de sujeción para el pecho, abroche ambos lados juntos; debe escuchar un clic.

Las correas del arnés deben quedar bien ajustadas y rectas en el centro de los hombros del niño.

- 8 Empuje el gancho de sujeción para el pecho y las almohadillas para los hombros hacia abajo y lejos del cuello del niño, y hacia la hebilla del arnés. Tire hacia arriba de ambas correas para hombros para eliminar la flacidez de la parte inferior.

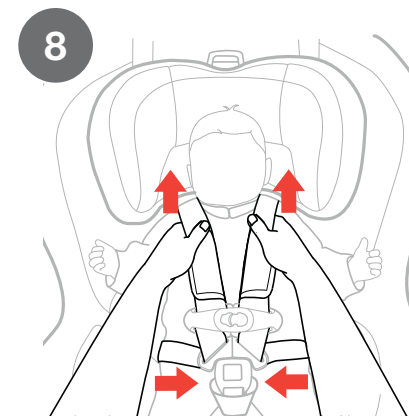
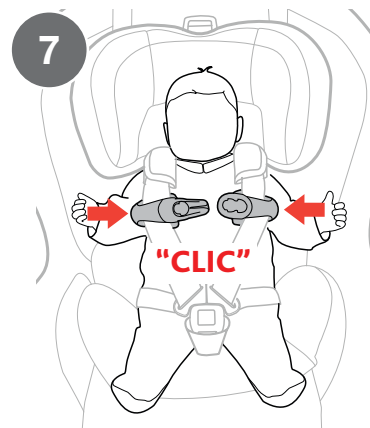

SUJECIÓN DEL NIÑO CON EL ARNÉS

- 9 Para ajustar el arnés, tire lentamente de la correa de ajuste del arnés hasta que quede presionado sobre el niño (a). Si puede doblar la correa del arnés en los hombros del niño significa que el arnés está demasiado suelto (b). Si el arnés está demasiado suelto, tire más de la correa de ajuste del arnés.
- 10 Mueva las almohadillas para los hombros hasta alcanzar los hombros del niño. Deslice el gancho de sujeción para el pecho hasta el centro del pecho del niño, al nivel de las axilas.

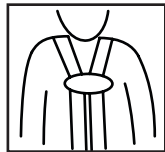

⚠ ADVERTENCIA - Si el arnés no está bien ajustado alrededor del niño, este podría salir expulsado tras una frenada repentina o una colisión, lo que podría provocar lesiones graves o la muerte.

SUJECIÓN DEL NIÑO CON EL ARNÉS

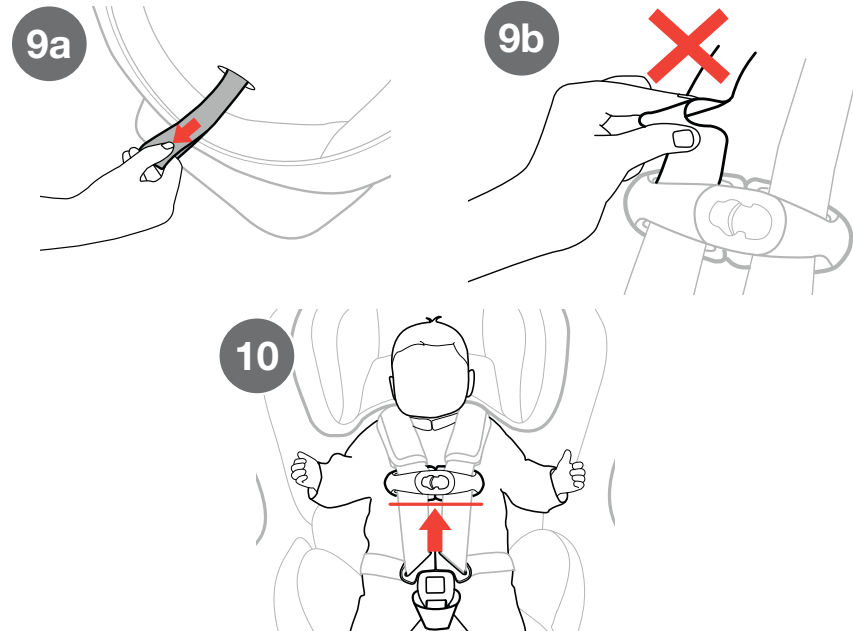

LISTA DE VERIFICACIÓN DE SUJECIÓN DEL NIÑO

- ✓ Las correas del arnés deben estar bien ajustadas. Si puede doblar la correa significa que el arnés está demasiado suelto. Si la correa está bien ajustada, no debe haber ninguna flacidez. Queda relativamente en línea recta sin quedar caída y no ejerce presión sobre el cuerpo del niño ni lo fuerza en una posición que no sea natural.
- ✓ Para asegurarse de que los bebés más pequeños estén mejor sujetos, es posible que sea necesario usar el posicionador para la etapa 1 y el accesorio para el apoyacabeza para las etapas 1 y 2. Nunca coloque una almohadilla adicional debajo o detrás del niño. Use solamente el accesorio para el apoyacabeza para las etapas 1 y 2 y el posicionador para la etapa 1.
- ✓ Las correas deben estar rectas, no dobladas, y deben colocarse en el centro de la parte superior de los hombros del niño.
- ✓ Revise la altura de las correas del arnés: Coloque las correas del arnés en los hombros del niño o debajo de ellos para el modo ORIENTADO HACIA ATRÁS y en los hombros del niño o por encima de ellos para el modo ORIENTADO HACIA ADELANTE.

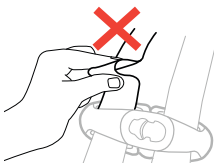
ORIENTADO HACIA
ATRÁSORIENTADO HACIA
ADELANTE

LISTA DE VERIFICACIÓN DE SUJECIÓN DEL NIÑO

- ✓ Revise la posición del gancho de sujeción para el pecho: este se debe centrar en el pecho del niño, al nivel de las axilas.
- ✓ Nunca sujete a un niño en el sistema de seguridad para niños vestido con ropa abultada o con mucha ropa. Esto puede impedir el ajuste adecuado del arnés alrededor del niño.
- ✓ Nunca coloque a un niño envuelto en una manta en el sistema de seguridad para niños. Para mantenerlo abrigado, coloque una manta sobre el niño DESPUÉS de haber sujetado y ajustado adecuadamente el arnés alrededor del niño.

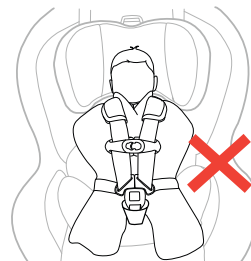

El niño NO
debe llevar
ropa abultada

⚠ ADVERTENCIA - Si el arnés no está bien ajustado alrededor del niño, este podría salir expulsado tras una frenada repentina o una colisión, lo que podría provocar lesiones graves o la muerte.

INSTALACIÓN EN UN AVIÓN

Cuando viaje con un niño en avión, Chicco le recomienda llevar el sistema de seguridad para niños con usted para poder usarlo con el niño. No solo protegerá al niño durante el despegue, el aterrizaje y las turbulencias, sino que también le permitirá estar más cómodo.

- Este sistema de seguridad para niños está certificado para el uso en aviones. Póngase en contacto con la aerolínea antes de viajar para obtener información sobre la política de sistemas de seguridad para niños.
- Instale el sistema de seguridad para niños en un avión de la misma manera que en un vehículo, usando un cinturón de regazo del vehículo. Consulte modo Orientado hacia atrás en la página 52 y modo Orientado hacia adelante en la página 72.

PÁGINA EN BLANCO INTENCIONALMENTE

SOPORTE PARA VASOS

⚠ ADVERTENCIA - NO use el soporte para vasos con líquidos calientes. **RECIPIENTES PLÁSTICOS ÚNICAMENTE** - No use recipientes de vidrio o de metal. Solo use vasos con una capacidad de menos de 12 oz (355 ml). Nunca coloque objetos filosos o puntiagudos en el soporte para vasos. Durante una colisión, esos objetos podrían golpearlo a usted o al niño y provocar heridas graves.

- 1** Deslice el soporte para vasos en cualquiera de los dos lados del sistema de seguridad para niños donde lo indique el símbolo del soporte para vasos.

Para quitarlo, tire suavemente del soporte para vasos con el fin de separarlo del asiento y, luego, levántelo más allá del extremo integrado.

SOPORTE PARA VASOS

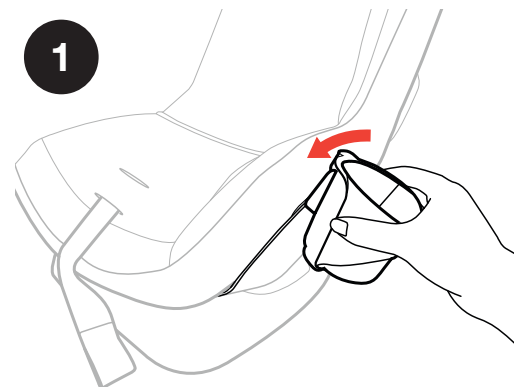

EXTRACCIÓN DE LAS ALMOHADILLAS PARA HOMBROS:

- 1** Abra el gancho y el bucle y quite las almohadillas para hombros, como se muestra.

INSTALACIÓN DE LAS ALMOHADILLAS PARA HOMBROS:

- 2** Vuelva a colocar las almohadillas para hombros plegando la lengüeta del gancho y el bucle sobre la correa del arnés (a). Junte las dos lengüetas del gancho y el bucle (b). Asegúrese de que tengan la orientación que se muestra (c).

EXTRACCIÓN DE LA ALMOHADILLA DE LA CORREA DE LA ENTREPIERNA:

- 3** Para quitar la almohadilla de la correa de la entrepierna, tire de la lengüeta de tela a través del orificio de la correa de la entrepierna (a). Empuje la hebilla del arnés (b) hacia abajo dentro de la almohadilla de la correa de la entrepierna y tire hacia arriba (c).

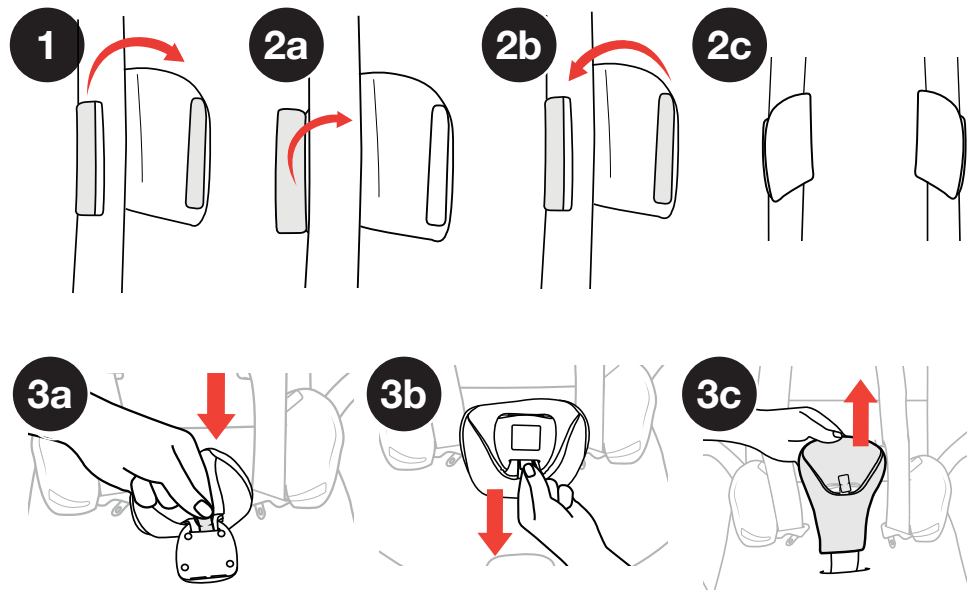

CÓMO QUITAR LOS ACCESORIOS DE TELA:

- 7** Ubique la lengüeta del cierre en la parte superior del sistema de seguridad para niños y abra el cierre por completo.

Desabroche el arnés. Desabroche el panel inferior del asiento y tire hacia delante.

- 8** Tire con cuidado la almohadilla del asiento para quitarla del sistema de seguridad para niños.

CÓMO COLOCAR LOS ACCESORIOS DE TELA:

- 9** Siga en orden inverso las instrucciones de extracción anteriores para volver a instalar la correa.

⚠ NUNCA use el sistema de seguridad para niños sin la **almohadilla del asiento**.

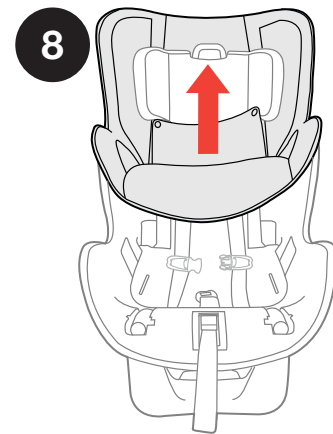
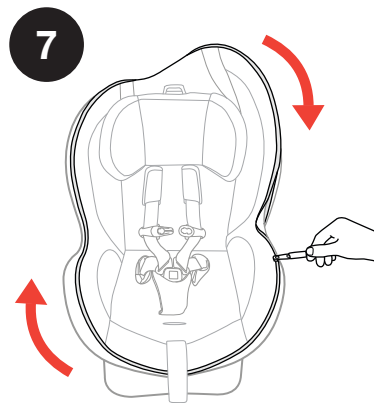

EXTRACCIÓN DE LA CORREA DE LA ENTREPIERNA:

- 1 Recline por completo el asiento (posición 1). Abra el compartimiento, deslice el botón del bloqueo de la correa de la entrepierna mientras levanta la correa de la entrepierna (a). Gire levemente la barra metálica de la parte inferior del asiento y aparte la correa para usar la ranura (b). Empuje la barra de metal a través de la ranura mientras quita la correa de la entrepierna (c).

⚠ NUNCA use el sistema de seguridad para niños sin instalar la correa de la entrepierna.

INSTALACIÓN DE LA CORREA DE LA ENTREPIERNA:

- 2 Siga en orden inverso las instrucciones de extracción anteriores para volver a instalar la correa.

⚠ NO USE el sistema de seguridad para niños si alguna parte del arnés está dañada. Para quitar e instalar las correas del arnés de forma correcta, visite el sitio web de Chicco en www.chiccousa.com o llame al 1-877-424-4226.

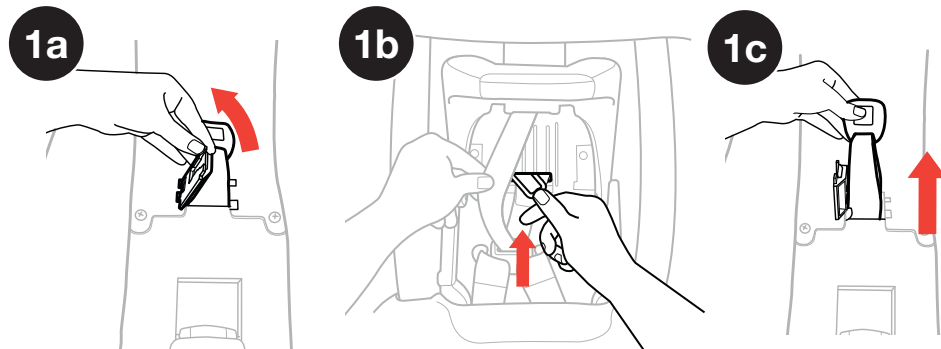
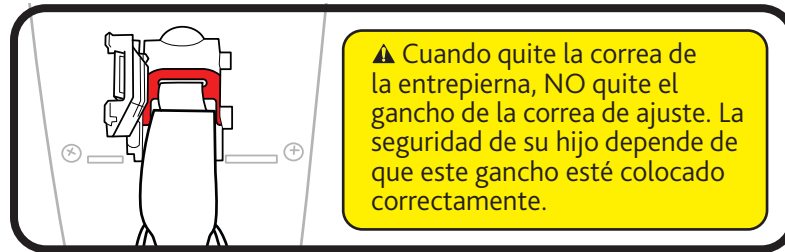

LIMPIEZA Y MANTENIMIENTO

⚠ NO USE LEJÍA, solventes ni limpiadores domésticos, ya que pueden debilitar los componentes plásticos y las correas.

⚠ NO USE JABONES NI LUBRICANTES en la correa de ajuste del arnés, en la hebilla ni en los accesorios del sistema LATCH. Estos pueden provocar que no funcionen de forma correcta.

- **Limpeza de las telas:**

Lave a mano con agua y jabón suave o en lavarropas con agua fría en un ciclo delicado con detergente suave. Cuélguelas para que se sequen. Consulte la página 96 para ver las instrucciones para la extracción.

⚠ NUNCA use el sistema de seguridad para niños sin la almohadilla del asiento.

- **Limpeza de las almohadillas para los hombros:**

Lave a mano con agua y jabón suave. Cuélguelas para que se sequen.

- **Limpeza de los componentes plásticos:**

Use una esponja con agua tibia y jabón suave. Seque con una toalla.

Para ver las instrucciones sobre cómo quitar la tela, visite el sitio web de Chicco en www.chiccousa.com o llame al 1-877-424-4226.

LIMPIEZA Y MANTENIMIENTO

- **Limpeza del soporte para vasos:**

El soporte para vasos es apto para lavavajillas, siempre que se lo coloque en la bandeja superior.

⚠ NO USE el sistema de seguridad para niños si alguna parte del arnés está dañada. Para quitar e instalar las correas del arnés de forma correcta, visite el sitio web de Chicco en www.chiccousa.com o llame al 1-877-424-4226.

- **Limpeza del arnés:**

Use una esponja con agua tibia y jabón suave. Deje secar al aire. NO lo lave en el lavarropas.

- **Limpeza de las correas del sistema LATCH y de ajuste:**

Las correas del sistema LATCH no se pueden quitar. Use una esponja y agua tibia solamente. Deje secar al aire.

- **Limpeza de la hebilla y los accesorios del sistema LATCH:**

Use una esponja y agua tibia solamente. Si la hebilla está sucia, quítela y lávela en una taza con agua tibia. Deje secar al aire. Consulte la página 98 para ver las instrucciones para la extracción.



NO quite las correas del sistema LATCH ni las correas de ajuste. Para obtener información adicional, visite el sitio web de Chicco en www.chiccousa.com o llame al 1-877-424-4226.

