



Myfit[®] ZIPO

air
EDITION

Harness+Booster Manual de uso

Para uso futuro,
GUARDE ESTE MANUAL DE USO
en el compartimiento de la parte
delantera de la base.

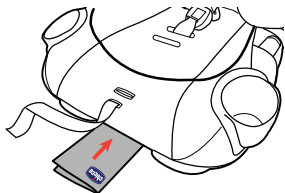

**LEA EL MANUAL DE
USO** antes de utilizar
este sistema de
seguridad para
niños.

Si tiene algún problema con este sistema de seguridad para niños Chicco o tiene preguntas sobre la instalación o el uso, llame al:

Servicio de atención al cliente de Chicco
1-877-424-4226

Tenga disponible el número de modelo y de serie cuando llame. Estos se encuentran en una etiqueta en la parte inferior del sistema de seguridad para niños.

Para futura referencia, complete la información que se encuentra a continuación. La información se encuentra en la etiqueta ubicada en la parte inferior del sistema de seguridad para niños.

Número de modelo: _____

Número de serie: _____

Fabricado en: _____

ÍNDICE

Registro y retiro del mercado	2
Pautas de uso para niños	4
Lista de verificación de uso seguro	6
Advertencias importantes	8
Procedimientos recomendados	14
¿Necesita ayuda?	15

DESCRIPCIÓN GENERAL DEL SISTEMA DE SEGURIDAD PARA NIÑOS

Componentes del sistema de seguridad para niños	16
Almacenamiento del sistema LATCH y de la correa de sujeción	20
Selección del modo de arnés o de asiento elevado	22
Ajuste de la correa de la entrepierna	26
Ajuste del apoyacabeza	28
Ajuste de la inclinación	30
Soporte para vasos	32

INFORMACIÓN DEL VEHÍCULO

Posiciones de asiento del vehículo	34
Cinturones de seguridad del vehículo modo de arnés	36
Cinturones de seguridad del vehículo modo de asiento elevado	38
¿Qué es el sistema LATCH?	40
¿Qué es una correa de sujeción?	42

MODO DE ARNÉS

Montaje del arnés	44
Instalación con el sistema LATCH	50
Instalación con el CINTURÓN DE REGAZO Y PARA HOMBROS	58
Instalación con el CINTURÓN DE REGAZO ÚNICAMENTE	64
Sujeción del niño con el arnés	70
Lista de verificación de sujeción del niño	82

MODO DE ASIENTO ELEVADO

Montaje del asiento elevado	84
Instalación del asiento elevado	94
Sujeción del niño en el asiento elevado	100
Conversión al modo de arnés	106
Lista de verificación de sujeción del niño	108

INFORMACIÓN ADICIONAL

Instalación en un avión	110
Limpieza y mantenimiento	112

Complete la tarjeta de registro incluida en el sistema de seguridad para niños y envíela por correo sin demora.

Los sistemas de seguridad para niños podrían retirarse del mercado por cuestiones de seguridad. Debe registrar este sistema de seguridad para que se comuniquen con usted en caso de retiro del mercado. Envíe su nombre, dirección, dirección de correo electrónico (si tiene una disponible), el número de modelo del sistema de seguridad y la fecha de fabricación a:

Artsana USA, Inc.
1826 William Penn Way
Lancaster, PA 17601

o llame al 1-877-424-4226

o regístrese en línea en <http://www.chiccousa.com/carseatregistration.aspx>

Para obtener información acerca de los retiros del mercado, llame a la Línea Directa de Seguridad Vehicular del Gobierno de EE. UU. al 1-888-327-4236 (TTY: 1-800-424-9153), o visite <http://www.NHTSA.gov>.

PÁGINA EN BLANCO INTENCIONALMENTE

PAUTAS DE USO PARA NIÑOS

El **MODO DE ARNÉS** está diseñado para niños de por lo menos 2 años. Use este sistema de seguridad para niños **SOLO** si el niño cumple con **AMBOS** de los requisitos siguientes de peso y altura:

- **Peso entre 25 y 65 libras (11.4 y 29.5 kg).**
- **Altura de 54 pulgadas (137 cm) o menos.**

El **MODO DE ASIENTO ELEVADO** está diseñado para niños de por lo menos 4 años. Use este sistema de seguridad para niños **SOLO** si el niño cumple con **TODOS** los requisitos siguientes:

- **Peso entre 40 y 100 libras (18 y 45.3 kg).**
- **Altura de 38 - 57 pulgadas (97 - 145 cm) o menos.**
- **Demuestra la capacidad de permanecer relativamente quieto y correctamente sentado con el cinturón de seguridad ajustado en todo momento.**

PAUTAS DE USO PARA NIÑOS

Seleccione el **MODO DE ARNÉS** orientado hacia delante de la página 22.

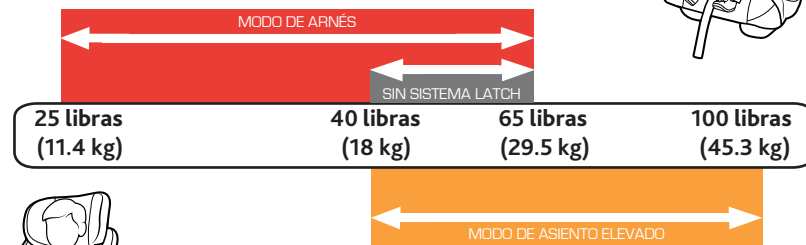

Seleccione el **MODO DE ASIENTO ELEVADO** orientado hacia delante de la página 24.

LISTA DE VERIFICACIÓN DE USO SEGURO

⚠ ¡LA SEGURIDAD DEL NIÑO DEPENDE DE USTED! ¡DEBE seguir las instrucciones detalladas que figuran en este Manual de uso para garantizar la correcta realización de los pasos siguientes!

- Asegúrese de que el niño cumpla con los requisitos de edad, peso y altura:**
Consulte la sección “Pautas de uso para niños” en la página 4.

- Elija la configuración del sistema de seguridad para niños apropiada:**

*Requisitos para el **MODO DE ARNÉS** en la página 23*

*Requisitos para el **MODO DE ASIENTO ELEVADO** en la página 25*

- Seleccione una ubicación de asiento segura en el automóvil:**

*Requisitos para el **MODO DE ARNÉS** en la página 35*

*Requisitos para el **MODO DE ASIENTO ELEVADO** en la página 35*

LISTA DE VERIFICACIÓN DE USO SEGURO

- Asegúrese de que el sistema de seguridad para niños esté correctamente nivelado cuando lo instale:**

*Requisitos para el **MODO DE ARNÉS** en la página 48*

*Requisitos para el **MODO DE ASIENTO ELEVADO** en la página 96*

- Cuando use el **MODO DE ARNÉS**, compruebe que el sistema encaje bien en su vehículo:**

Mientras sujete el sistema de seguridad para niños cerca de la trayectoria del cinturón de seguridad utilizado, tire de lado a lado y hacia adelante. El cinturón de seguridad debe permanecer bien ajustado y el sistema de seguridad para niños no debe moverse más de 1" (25 mm) del respaldo del asiento del vehículo o de lado a lado.

- Sujeción del niño:**

*Requisitos para el **MODO DE ARNÉS** en la página 70*

*Requisitos para el **MODO DE ASIENTO ELEVADO** en la página 100*



EL INCUMPLIMIENTO DE ESTAS INSTRUCCIONES Y DE LAS ETIQUETAS DEL PRODUCTO PUEDE PROVOCAR LESIONES GRAVES O LA MUERTE DE SU NIÑO.

Tómese el tiempo necesario para leer este Manual de uso

- Lea detenidamente y comprenda todas las instrucciones y advertencias de este Manual de uso. La seguridad de su niño depende de sus conocimientos sobre cómo montar, instalar y usar correctamente este sistema de seguridad para niños.
- Antes de instalar este sistema de seguridad para niños en un vehículo, asegúrese de leer también el manual del propietario del vehículo para obtener información para una correcta instalación.
- **NUNCA** permita que otros usen este sistema de seguridad para niños sin haber leído y comprendido todas las instrucciones que figuran en este Manual de uso.
- Este sistema de seguridad para niños no está destinado para usarse fuera del vehículo.

Asegúrese de que el niño quepa en este sistema de seguridad para niños

- Use el sistema **ÚNICAMENTE** en **MODO DE ARNÉS** con niños que pesen entre 25 y 65 libras (11.4 y 29.5 kg) y que midan 54 pulgadas (137 cm) de altura o menos. Determine la instalación correcta según la edad, el peso y la altura de su niño.



Asegúrese de que el niño quepa en este sistema de seguridad para niños

- Use el sistema **ÚNICAMENTE** en **MODO DE ASIENTO ELEVADO** con niños que pesen entre 40 y 100 libras (18 y 45.3 kg) y que midan entre 38 y 57 pulgadas (97 y 145 cm) de altura. Determine la instalación correcta según la edad, el peso y la altura de su niño, así como su capacidad para permanecer bien sentado en todo momento.

Sujeción correcta del niño

- Ajuste bien el arnés alrededor del niño. Un arnés suelto podría provocar que el niño saliera expulsado tras una frenada repentina o una colisión, lo que causaría lesiones graves o la muerte.

Cuando la correa está bien ajustada, no debe haber ninguna flacidez. Queda relativamente en línea recta sin quedar caída y no ejerce presión sobre el cuerpo del niño ni lo fuerza en una posición que no sea natural.

- **¡NUNCA** use ropa o mantas que interfieran con la sujeción o el ajuste del arnés! ¡Un niño no sujetado de forma correcta podría salir expulsado tras una frenada repentina o una colisión!

Para abrigar al niño, coloque una frazada sobre el niño y el sistema de seguridad **DESPUÉS** de haber sujetado adecuadamente al niño en el arnés.



Sujeción correcta del niño

- **SIEMPRE** compruebe que la hebilla esté bien enganchada. Si la hebilla se desprende, el niño podría sufrir lesiones graves o la muerte.
- No permita que los niños jueguen en el sistema de seguridad para niños o cerca de él.
- **SIEMPRE** mantenga al niño bien sujeto con el arnés mientras se encuentre en el sistema de seguridad para niños.
- Sujete al niño con el cinturón de regazo y para hombros en el asiento elevado. Si el cinturón de regazo y para hombros está suelto o mal posicionado, el niño podría salir expulsado tras una frenada repentina o una colisión, y sufrir lesiones graves o la muerte.
- Asegúrese de que el cinturón de regazo y para hombros que sujeta al niño en el asiento elevado no esté suelto. El cinturón debe quedar ajustado alrededor de los muslos del niño y pasar por el centro de su pecho y sobre sus hombros.

Instale el sistema de seguridad para niños de forma correcta

- **NO INSTALE ESTE SISTEMA DE SEGURIDAD PARA NIÑOS EN UN ASIENTO QUE TENGA UNA BOLSA DE AIRE FRONTAL, A MENOS QUE ESTA SE PUEDA DESACTIVAR.** Si la bolsa de aire se infla, puede provocar lesiones graves o incluso la muerte del niño. En el caso de los vehículos con bolsas de aire laterales, consulte el manual del propietario del vehículo para obtener información acerca de la instalación de sistemas de seguridad para niños.



Instale el sistema de seguridad para niños de forma correcta

- **SIEMPRE** que sea posible, instale este sistema de seguridad para niños en el asiento trasero.

De acuerdo con las estadísticas de accidentes, los niños viajan más seguros cuando se sujetan correctamente en los asientos traseros, en lugar de en el asiento delantero.

- **NUNCA** instale el producto en un asiento orientado hacia atrás o hacia los laterales, ni sobre el respaldo de un asiento plegado.
- **SIEMPRE** use el sistema de seguridad para niños orientado hacia delante.
- Cuando use el sistema de seguridad para niños en el modo de arnés, **SIEMPRE** sujételo con el sistema de anclaje de seguridad para niños (sistema LATCH) del vehículo (si está disponible) O con un cinturón de seguridad del vehículo. Consulte la página 5 para verificar el uso apropiado y los límites de peso del niño cuando instale el sistema LATCH.
- **NO** use los anclajes inferiores del sistema de anclaje de seguridad para niños (sistema LATCH) con el arnés interno del sistema de seguridad para niños cuando se deba sujetar a un niño que pese más de **40 libras (18 kg)**.
- **NUNCA** use este asiento en el modo de asiento elevado solamente con el cinturón de regazo del vehículo.
- Use **ÚNICAMENTE** el sistema de cinturón de regazo y para hombros para sujetar a un niño en el asiento elevado.



Instale el sistema de seguridad para niños de forma correcta

- **SIEMPRE** sujete el asiento con el sistema LATCH o con el cinturón de regazo y para hombros del vehículo mientras esté **desocupado**. Si el asiento no está bien sujeto, podría provocar lesiones a otros pasajeros tras una frenada repentina o una colisión.
- **SIEMPRE** use la correa de sujeción superior, si la hay, para sujetar el sistema de seguridad para niños cuando esté en modo de arnés.
- **NUNCA** use el sistema de seguridad para niños en un asiento del vehículo donde no se pueda sujetar de forma segura cuando está instalado en modo de arnés. Un sistema de seguridad para niños que está suelto no protegerá al niño en una colisión.
- **NO** instale este sistema de seguridad para niños con un cinturón de seguridad inflable en el modo de arnés. La interacción de la parte inflable del cinturón de seguridad del vehículo con este sistema de seguridad para niños **puede provocar lesiones graves o la muerte**. En cambio, instálelo usando el sistema LATCH o mueva el sistema de seguridad para niños a una posición que tenga un cinturón de seguridad de tipo adecuado. Consulte el manual del propietario del vehículo para ver las instrucciones de uso con este asiento elevado.

Garantice la seguridad del niño cuando use el sistema de seguridad para niños

- **PELIGRO DE ESTRANGULAMIENTO:** Un arnés de sujeción suelto puede estrangular al niño. Nunca deje al niño sin supervisión en el vehículo.



Revise el estado del sistema de seguridad

- **NO** lo use si el arnés o las correas del sistema LATCH están cortadas, deshilachadas o dañadas.
- **NO use este sistema de seguridad para niños si tiene más de 8 años de uso.** Consulte la etiqueta del fabricante situada debajo del sistema de seguridad para niños para ver la fecha de caducidad.
- **NO use accesorios, almohadillas o productos no incluidos en este sistema de seguridad para niños, a menos que estos cuenten con la aprobación de Chicco USA.** De lo contrario, se anulará la garantía de este sistema de seguridad para niños.
- **DEBE** reemplazar este sistema de seguridad para niños si ha estado involucrado en una colisión, incluso si no se observan daños visibles. Es posible que un sistema de seguridad para niños dañado no sirva para proteger al niño en una futura colisión.
- **Nunca** use el arnés o la correa de ajuste para levantar o transportar el sistema de seguridad para niños. Siempre transporte el sistema de seguridad para niños por la correa de sujeción superior o el armazón.
- **No modifique el sistema de seguridad para niños.**
- **NUNCA** quite el arnés del sistema de seguridad para niños sin las instrucciones de extracción e instalación apropiadas de Chicco USA. Para comunicarse con nosotros, visite el sitio web de Chicco en www.chiccousa.com o llame al 1-877-424-4226.
- **No use el sistema de seguridad para niños si algún componente está dañado o si faltan piezas.** Llame al 1-877-424-4226 para averiguar si se pueden reemplazar las piezas dañadas.

- Asegúrese de que todos los pasajeros del vehículo estén correctamente sujetos antes de viajar. Aquellos pasajeros que no estén bien sujetos podrían salir expulsados y sufrir lesiones graves o bien podrían lastimar de gravedad a otros pasajeros durante un giro brusco, una frenada repentina o una colisión.
- No deje objetos (como libros, bolsas, etc.) sueltos en la parte trasera del vehículo. En caso de un giro brusco, una frenada repentina o una colisión, los objetos sueltos podrían caerse y posiblemente provocar lesiones graves a los pasajeros del vehículo.
- Cubra el sistema de seguridad para niños cuando el vehículo quede estacionado expuesto a la luz solar. Ciertas partes del sistema de seguridad para niños podrían calentarse mucho si se dejan al sol. El contacto con estas partes podría quemar la piel del niño. Revise siempre la superficie de todas las piezas de plástico o metal antes de colocar al niño en el sistema de seguridad para niños.
- Para evitar el estrangulamiento, no permita que los niños jueguen con los cinturones de seguridad del vehículo. Si es posible, deje fuera del alcance los cinturones de seguridad que no se utilicen.
- No use nada para levantar el sistema de seguridad para niños del asiento del vehículo, como una toalla o un tubo de espuma para piscinas. En un giro brusco, una frenada repentina o una colisión, el sistema de seguridad para niños podría deslizarse y posiblemente provocar lesiones graves.
- Nunca use un sistema de seguridad para niños de segunda mano de procedencia desconocida.
- Nunca utilice accesorios que no estén incluidos en este sistema de seguridad para niños, a menos que cuente con la aprobación específica de Chicco. Para obtener más información, visite www.chiccousa.com.

¿Necesita ayuda para sujetar el sistema de seguridad para niños?

Las siguientes fuentes se encuentran disponibles para ayudarlo a asegurarse de que el sistema de seguridad para niños esté instalado de forma correcta:

- Póngase en contacto con Chicco USA a través de nuestro sitio web www.chiccousa.com o llame a nuestro Servicio de atención al cliente al 1-877-424-4226. Tenga disponible el número de modelo y de serie cuando llame. Estos se encuentran en una etiqueta en la parte inferior del sistema de seguridad para niños.
- Consulte el manual del vehículo para ver las sugerencias de instalación para los sistemas de seguridad para niños.
- Póngase en contacto con un técnico certificado en seguridad para niños pasajeros en su área; para ello, visite safercar.gov y seleccione "Find Local Child Seat Help" ("Buscar ayuda local sobre asientos para niños"), o bien llame al 1-866-SEAT CHECK (1-866-732-8243).

COMPONENTES DEL SISTEMA DE SEGURIDAD PARA NIÑOS

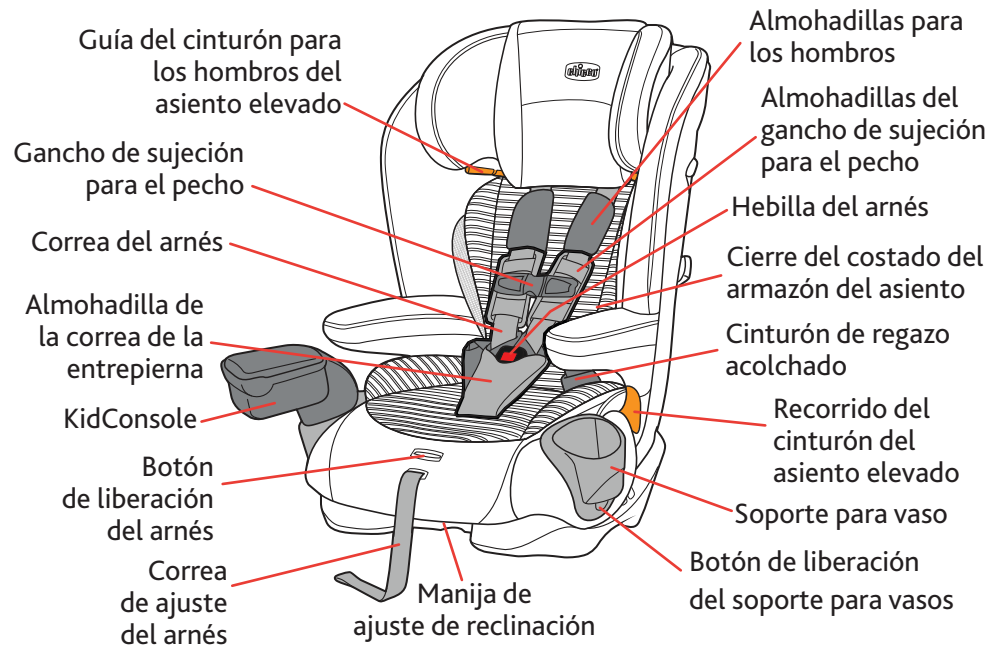

COMPONENTES DEL SISTEMA DE SEGURIDAD PARA NIÑOS

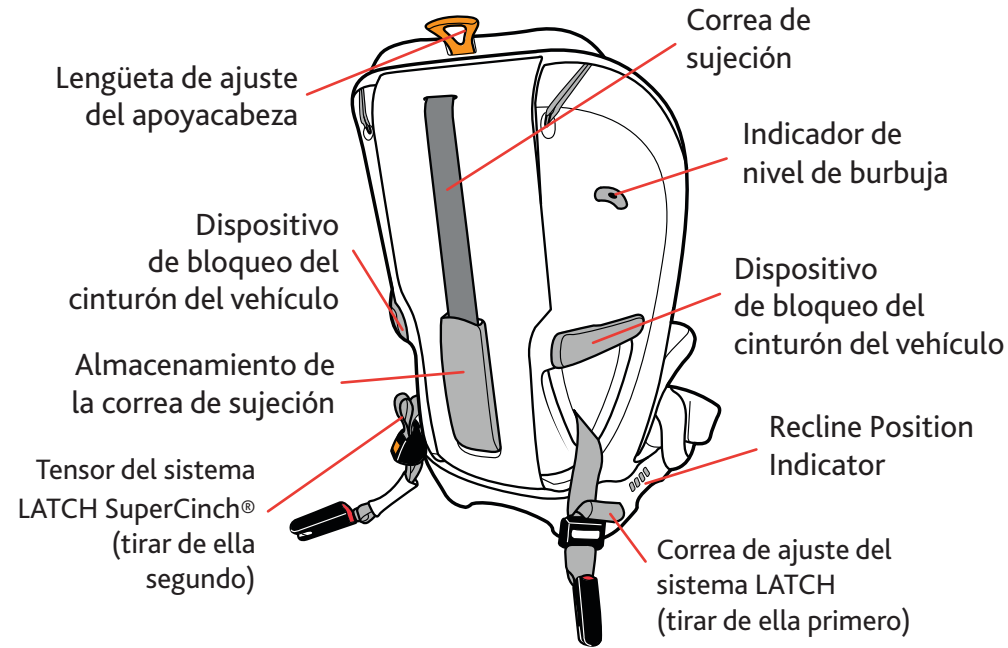

CORREA DE SUJECIÓN:

- A** Correa de sujeción
- B** Ajuste de la correa de sujeción
- C** Gancho de la correa de sujeción

SISTEMA LATCH:

- D** Correa de ajuste del sistema LATCH (tirar de ella primero)
- E** Tensor del sistema LATCH SuperCinch® (tirar de ella segundo)
- F** Correa del sistema LATCH
- G** Conectores del sistema LATCH

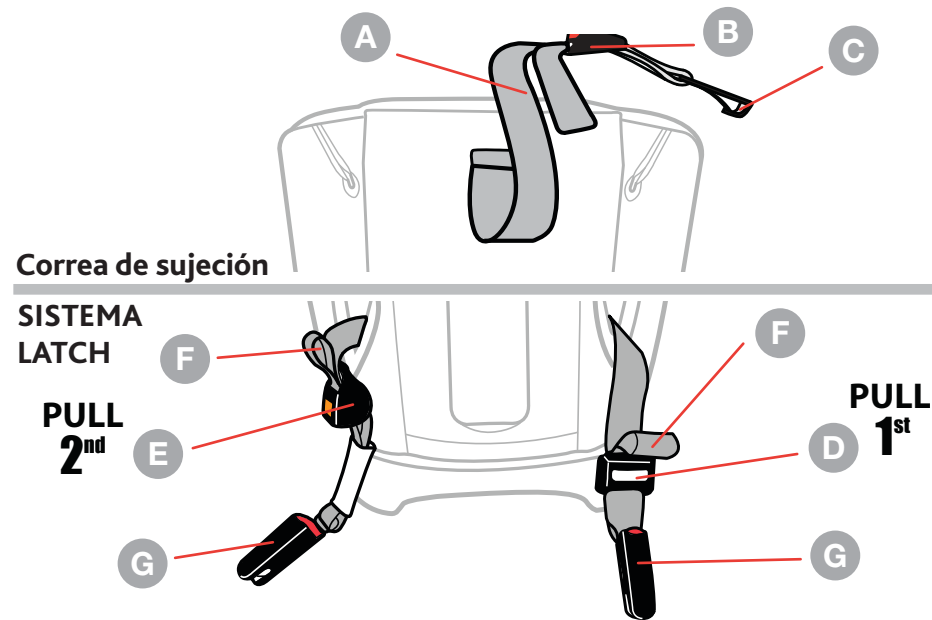

⚠ Asegúrese siempre de que las piezas del sistema LATCH estén correctamente almacenadas en los compartimentos cuando no estén en uso.

ALMACENAMIENTO DEL SISTEMA LATCH:

- 1 Tire hacia adelante simultáneamente de la almohadilla de la parte inferior del asiento y de la puerta del compartimento para localizar el compartimento de almacenaje del sistema LATCH.
- 2 Guarde ambas correas del sistema LATCH en el compartimento. Pliegue las correas del sistema LATCH como se muestra (2a). Asegúrese de que el compartimento de almacenaje del sistema LATCH esté bien cerrado.

ALMACENAMIENTO DE LA CORREA DE SUJECIÓN:

- 3 Almacene la correa de sujeción en el compartimento ubicado en la parte trasera del sistema de seguridad para niños cuando no la use. Cuelgue el gancho de la correa de sujeción en la barra y tire de la correa para ajustarla. Asegúrese de que la puerta del compartimento quede bien cerrada.

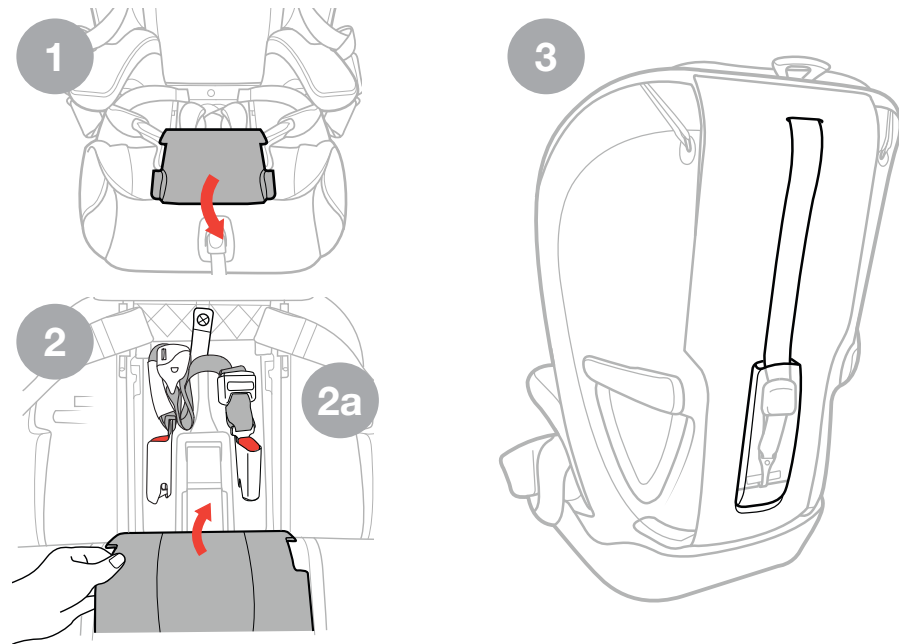

SELECCIÓN DEL MODO DE ARNÉS

⚠ **ADVERTENCIA!** El **MODO DE ARNÉS** de este sistema de seguridad es SOLO para los niños que cumplan con TODOS los requisitos que se detallan aquí. Si el niño no cumple con estos requisitos porque es demasiado pequeño, seleccione otro asiento para niños (en particular, use un sistema de seguridad para niños orientado hacia atrás). Si el niño no cumple con los requisitos porque es demasiado grande, revise las pautas para el uso del MODO DE ASIENTO ELEVADO en la página 25.

Use el **MODO DE ARNÉS** con niños:

- Que tengan al menos dos años de edad.
- Que pesen entre 25 y 65 libras (11.4 y 29.5 kg).
- Que midan 54 pulgadas (137 cm) de altura o menos.
- Cuando se puedan posicionar las correas del arnés en los hombros del niño o debajo de ellos*.

Consulte Ajuste de la altura del arnés en la página 74.



SELECCIÓN DEL MODO DE ARNÉS

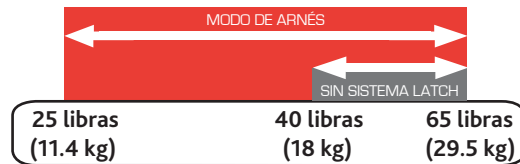

SELECCIÓN DEL MODO DE ASIENTO ELEVADO

⚠ ADVERTENCIA! El **MODO DE ASIENTO ELEVADO** de este sistema de seguridad para niños es SOLO para los niños que cumplan con TODOS los requisitos que se detallan aquí. Si el niño no cumple con los requisitos porque es demasiado pequeño, revise las pautas para el uso del MODO DE ARNÉS en la página 23.

Use el **MODO DE ASIENTO ELEVADO** con niños:

- Que tengan al menos cuatro años de edad.
- Que pesen entre 40 y 100 libras (18 y 45.3 kg).
- Que midan 38 pulgadas y 57 pulgadas (97 y 145 cm) de altura.
- Que demuestren la capacidad de permanecer quietos y correctamente sentados con un cinturón de seguridad en todo momento.

Consulte Ajuste de la altura del cinturón para hombros en la página 100.

SELECCIÓN DEL MODO DE ASIENTO ELEVADO

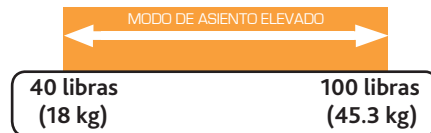

AJUSTE DE LA CORREA DE LA ENTREPIERNA

- 1 Destrate el gancho de sujeción para el pecho y las lengüetas de la hebilla. Quite la almohadilla de la correa de la entrepierna (consulte la página 92). Levante la almohadilla de la parte inferior del asiento y suelte ambas correas elásticas fijadas al compartimiento de almacenaje del sistema LATCH (**1a**). Cierre el compartimiento de almacenaje del sistema LATCH para acceder al lugar de ajuste/almacenamiento de la correa de la entrepierna. Pase la correa de la entrepierna por la ranura en la almohadilla de la parte inferior del asiento.
- 2 Con la correa de la entrepierna en la posición 1 (**2a**), guíe la correa hacia adelante por el compartimento de la correa de la entrepierna (**2b**) y tire de ella hasta la posición 2 (**2c**). Pase la correa de la entrepierna por la abertura correcta y vuelva a colocar la almohadilla inferior del asiento en su lugar. Invierta este paso para llevar la correa de la entrepierna de regreso a la posición 1.

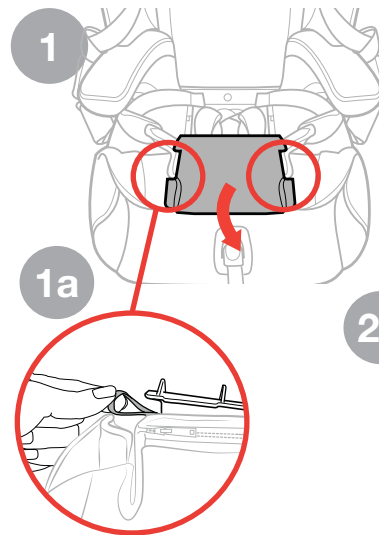

AJUSTE DE LA CORREA DE LA ENTREPIERNA

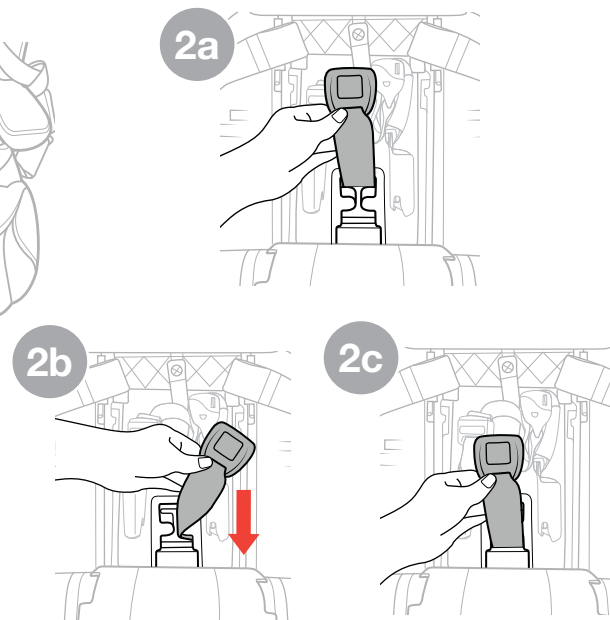

AJUSTE DEL APOYACABEZA

- 1 Ajuste el apoyacabeza para que el sistema de seguridad para niños se adapte bien a su niño. Levante la lengüeta de ajuste del apoyacabeza, ubicada en la parte posterior del sistema de seguridad para niños, y ajuste el apoyacabeza hacia arriba o hacia abajo.
- 2 Asegúrese de que el apoyacabeza quede trabado en su posición. Suelte la lengüeta de ajuste del apoyacabeza y suba o baje ligeramente el apoyacabeza hasta escuchar un clic que indica que el apoyacabeza se trabó en su posición.

El apoyacabeza tiene 9 posiciones de altura que permiten ajustar el sistema de seguridad para niños a medida que el niño crece. Asegúrese de que la cabeza del niño quede bien ubicada dentro del apoyacabeza y que el cinturón para los hombros quede ubicado justo a la altura de los hombros del niño o apenas por encima de ellos.

AJUSTE DEL APOYACABEZA

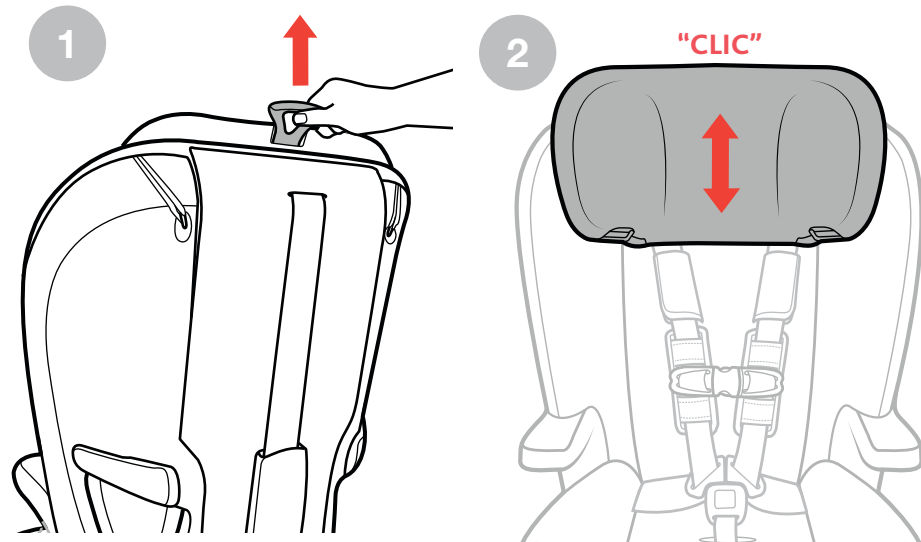

AJUSTE DE LA RECLINACIÓN

- 1 Presione la manija de ajuste de la reclinación en la parte delantera del sistema de seguridad para niños y ajústelo para que quede en posición vertical o reclinado según prefiera (**1a**).

Asegúrese de que el asiento esté trabado y que la burbuja del nivel esté entre las líneas del modo de instalación correspondientes.

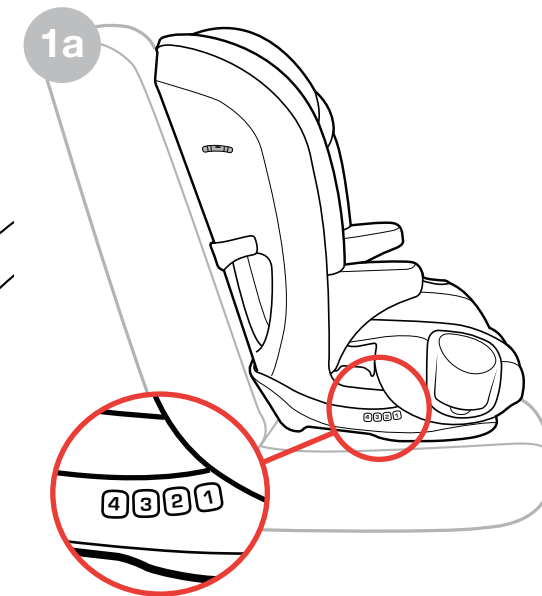
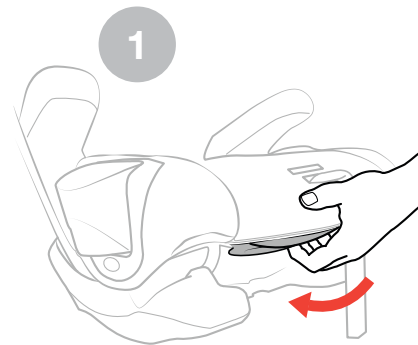

⚠ ADVERTENCIA - NO use el soporte para vasos con líquidos calientes. **RECIPIENTES PLÁSTICOS ÚNICAMENTE** - No use recipientes de vidrio o de metal. Solo use vasos con una capacidad de menos de 12 oz (355 ml). Nunca coloque objetos filosos o puntiagudos en el soporte para vasos. Durante una colisión, esos objetos podrían golpearlo a usted o al niño y provocar heridas graves.

COLOCACIÓN DEL SOPORTE PARA VASOS:

- 1 Coloque los soportes para vasos "R" (Derecho) y "L" (Izquierdo) en el sistema de seguridad para niños, como se muestra.
- 2 Deslice el soporte para vasos para colocarlo en el sistema de seguridad para niños. Asegúrese de que el reborde del soporte para vasos encaje detrás de la ranura del sistema de seguridad para niños, como se muestra en la imagen. Empuje el soporte para vasos hacia abajo hasta que encaje en su sitio. Repita el procedimiento del otro lado.

EXTRACCIÓN DEL SOPORTE PARA VASOS:

- 3 Para quitarlo, presione el botón ubicado en el borde inferior del soporte para vasos. Levántelo y quítelo.

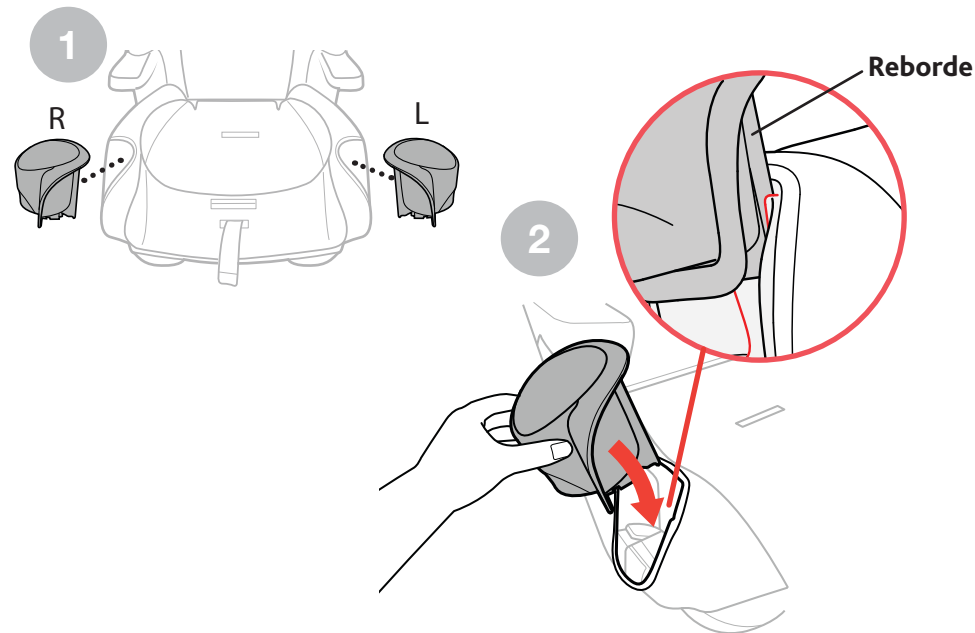

POSICIONES DE ASIENTO DEL VEHÍCULO



⚠ ADVERTENCIA! CUANDO USE ESTE SISTEMA DE SEGURIDAD PARA NIÑOS, NUNCA LO INSTALE EN UN ASIENTO CON BOLSA DE AIRE FRONTAL, A MENOS QUE ESTA SE PUEDA DESACTIVAR.

El asiento trasero es el lugar más seguro para los niños menores de 12 años. Consulte el manual del propietario del vehículo para ver los pasos de instalación y las instrucciones para los asientos elevados.

POSICIONES DE ASIENTO DEL VEHÍCULO

En algunos vehículos, no hay posiciones de asiento que sean compatibles con este sistema de seguridad para niños. Ante cualquier duda, póngase en contacto con el fabricante del vehículo para recibir ayuda. Con este sistema de seguridad para niños, solo se pueden usar asientos de vehículo orientados hacia adelante.



No lo utilice sobre el respaldo de un asiento de vehículo plegado.



Asegúrese de que la base del sistema de seguridad para niños no traspase el borde del asiento del vehículo más de 3 pulgadas (7.6 cm).

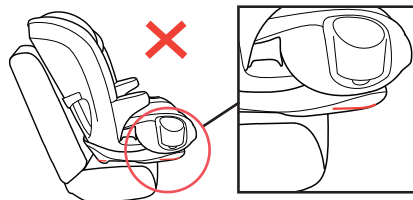

Cuando use el asiento en el **MODO DE ASIENTO ELEVADO**, siempre instálelo en un asiento del vehículo que tenga un cinturón de seguridad de 3 puntos (cinturón de regazo y para hombros). **NUNCA** use solamente el cinturón de regazo.



La información de esta sección solo se aplica a la instalación con los cinturones de seguridad del vehículo en **MODO DE ARNÉS**.

Los cinturones de seguridad varían de un vehículo a otro. Consulte el manual del propietario del vehículo para obtener información específica sobre los cinturones de seguridad y su uso con sistemas de seguridad para niños. Para una instalación más simple, use el sistema LATCH (consulte la página 40 para obtener más detalles).

Cinturón para hombros con dispositivo de retracción conmutable:

Colocar el cinturón para hombros en el modo bloqueado/conmutado como último paso es opcional. El dispositivo de bloqueo del cinturón para hombros reemplaza la necesidad de usar el modo bloqueado/conmutado.

NO SE DEBEN USAR los siguientes tipos de cinturones de seguridad para instalar este sistema de seguridad para niños en el **MODO DE ARNÉS**. Si la posición de asiento elegida cuenta con alguno de estos tipos de cinturones de seguridad, seleccione otra posición O use el sistema LATCH, si está disponible.

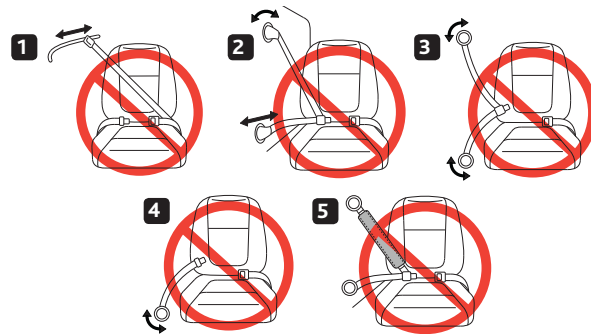

1. Cinturones de seguridad del vehículo motorizados (automáticos).
2. Cinturones de seguridad del vehículo instalados en la puerta.
3. Cinturones de regazo y para hombros con 2 dispositivos de retracción (a menos que el cinturón de regazo tenga un "modo de bloqueo").
4. Cinturones de regazo sin bloqueo (ELR).
5. Cinturones de seguridad inflables.

CINTURONES DE SEGURIDAD DEL VEHÍCULO: MODO DE ASIENTO ELEVADO

La información de esta sección solo se aplica a la instalación con los cinturones de seguridad del vehículo en **MODO DE ASIENTO ELEVADO**.

Cinturón para hombros con dispositivo de retracción conmutable:

Consulte el manual del propietario del vehículo para obtener información sobre los dispositivos de retracción conmutables y el uso del asiento elevado.

Cinturones de seguridad inflables:

Consulte el manual del propietario del vehículo para ver las instrucciones de uso con este asiento elevado.

CINTURONES DE SEGURIDAD DEL VEHÍCULO: MODO DE ASIENTO ELEVADO

NO SE DEBEN USAR los siguientes tipos de cinturones de seguridad del vehículo para instalar este sistema de seguridad para niños en **MODO DE ASIENTO ELEVADO**.

Si alguno de estos tipos de cinturones de seguridad se encuentra en la posición de asiento elegida, seleccione otra posición de asiento del vehículo.

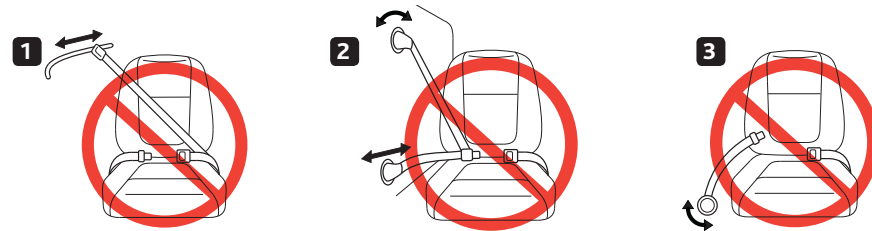

- 1. Nunca** use un cinturón de regazo con un cinturón para hombros motorizado.
- 2. Nunca** use cinturones de seguridad del vehículo que estén sujetos a la puerta o que se desplacen a través de una trayectoria.
- 3. Nunca** use ningún tipo de cinturón que sea solo para el regazo.

¿QUÉ ES EL SISTEMA LATCH?

⚠ ADVERTENCIA: Este sistema de seguridad para niños está diseñado para usarse **ÚNICAMENTE** con anclajes LATCH inferiores que respeten la separación estándar de (11 pulgadas (28 cm)). Consulte el manual del propietario del vehículo para obtener información sobre las posiciones de instalación de los sistemas de seguridad para niños y el sistema LATCH.

LATCH = Lower Anchors and Tethers for Children
(Anclajes Inferiores y Correas de Sujeción para Niños)

Las Normas de Seguridad para Vehículos Motorizados de los Estados Unidos han definido un sistema para instalar sistemas de seguridad para niños en vehículos llamado LATCH. **En el modo de arnés, SOLO se debe usar el sistema LATCH EN LUGAR DEL cinturón de seguridad si el vehículo está equipado con puntos de anclaje LATCH. NO use el cinturón de seguridad y el sistema LATCH al mismo tiempo. Consulte el manual del propietario del vehículo para ver las ubicaciones designadas del sistema LATCH en el vehículo.**

El sistema LATCH del vehículo consta de un punto de anclaje de correa de sujeción superior y dos puntos de anclaje inferiores. En el manual del propietario de algunos vehículos, se usa el término "ISOFIX". El sistema LATCH también se puede usar en las posiciones de asiento del vehículo equipadas con ISOFIX.

¿QUÉ ES EL SISTEMA LATCH?

Si el vehículo viene con el sistema LATCH, los puntos de anclaje inferiores del vehículo pueden verse en las hendiduras del asiento. Si no están visibles, es posible que la posición de asiento esté marcada con un símbolo (fig. a) o un punto de color. Revise el manual del propietario del vehículo para ver las ubicaciones del anclaje de la correa de sujeción superior. Es posible que estén identificadas con uno de los símbolos de anclaje (fig. b o fig. c).



¿QUÉ ES UNA CORREA DE SUJECIÓN?



Las ubicaciones de los anclajes de la correa de sujeción varían según el tipo de vehículo. Revise el manual del propietario de su vehículo y busque el símbolo de anclaje que se muestra en la imagen. Una correa de sujeción reduce el movimiento de un sistema de seguridad para niños orientado hacia adelante en una colisión y ayuda a lograr una instalación firme.

Los anclajes de la correa de sujeción del vehículo se pueden encontrar en diferentes ubicaciones. Aquí se muestran algunas de las ubicaciones más comunes. Consulte el manual del propietario de su vehículo para ver las ubicaciones exactas, la identificación de los anclajes y los requisitos asociados.

¿QUÉ ES UNA CORREA DE SUJECIÓN?

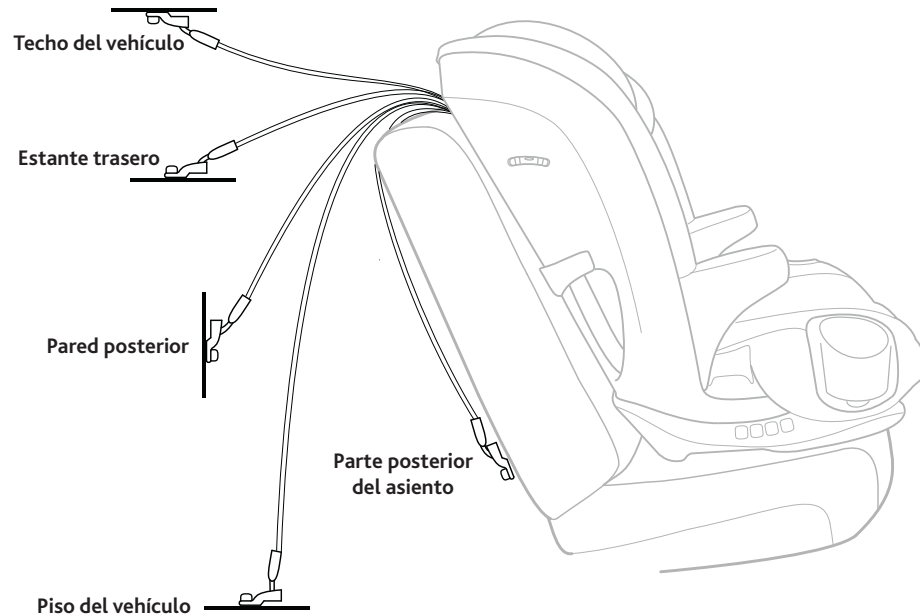

MONTAJE DEL ARNÉS

1 SI SU VEHÍCULO TIENE UN ANCLAJE PARA LA CORREA DE SUJECIÓN: antes de colocar el sistema de seguridad para niños en el vehículo, saque la correa de sujeción de su compartimento. Si no hay disponible un anclaje para la correa de sujeción, la correa de sujeción se debe almacenar correctamente (consulte la página 20).

2 Consulte la página 34 para ver las “Posiciones de asiento del vehículo” antes de la instalación. Asegúrese de que el vehículo se encuentre sobre una superficie nivelada, si es posible.



MONTAJE DEL ARNÉS

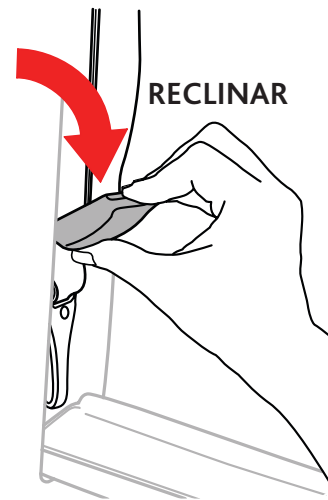
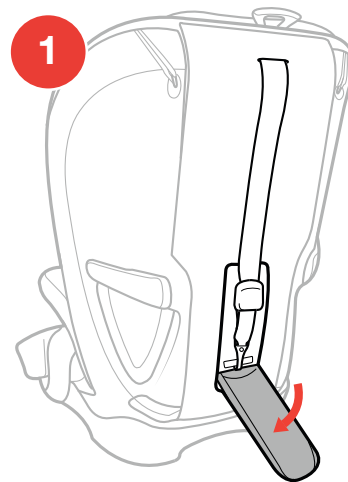

MONTAJE DEL ARNÉS

- 3 Coloque el sistema de seguridad para niños en el asiento del vehículo y asegúrese de que las líneas de instalación (ubicadas en la base del asiento) estén **PARALELAS** a la superficie del asiento del vehículo.
- 4 Verifique que el apoyacabeza del asiento del vehículo no interfiera con el apoyacabeza del sistema de seguridad para niños.



Si el apoyacabeza del vehículo empuja hacia adelante el sistema de seguridad para niños, revise el manual del propietario de su vehículo para ver si se puede quitar el apoyacabeza del vehículo. Si el apoyacabeza se puede quitar, siga las instrucciones del manual del propietario del vehículo para hacerlo. Si el apoyacabeza del vehículo no se puede quitar, súbalo o coloque el sistema de seguridad para niños en otro asiento.

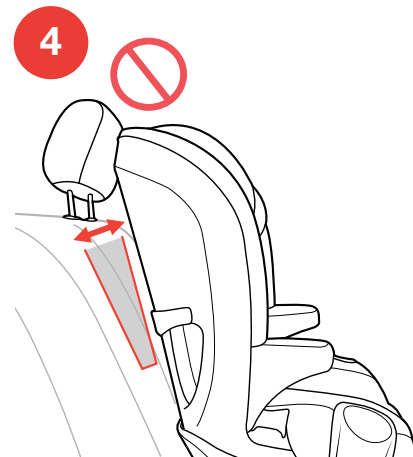

MONTAJE DEL ARNÉS



MONTAJE DEL ARNÉS

- 5** Con el sistema de seguridad para niños orientado hacia delante en el asiento seleccionado del vehículo, asegúrese de que no bloquee la hebilla del cinturón de seguridad del vehículo. Coloque la correa de sujeción en la parte posterior del asiento del vehículo.
- 6**  **Instalación en una superficie plana:** Ubique la etiqueta indicadora del nivel de burbuja y vuelva a ajustar la inclinación del asiento hasta una posición en la que la burbuja quede entre las líneas.
-  **Instalación en una pendiente:** Si el vehículo está en una pendiente, ajuste la inclinación del asiento únicamente a las posiciones 3 o 4.
- 7** Verifique que la línea de instalación haya permanecido paralela a la superficie del asiento del vehículo (consulte el paso 3 en la página 47).

Opciones de instalación:

- *Instalación con el sistema LATCH, continúa en la página 50.*
- *Instalación con cinturón de regazo y para hombros, continúa en la página 58.*
- *Instalación con cinturón de regazo únicamente, continúa en la página 64.*

MONTAJE DEL ARNÉS

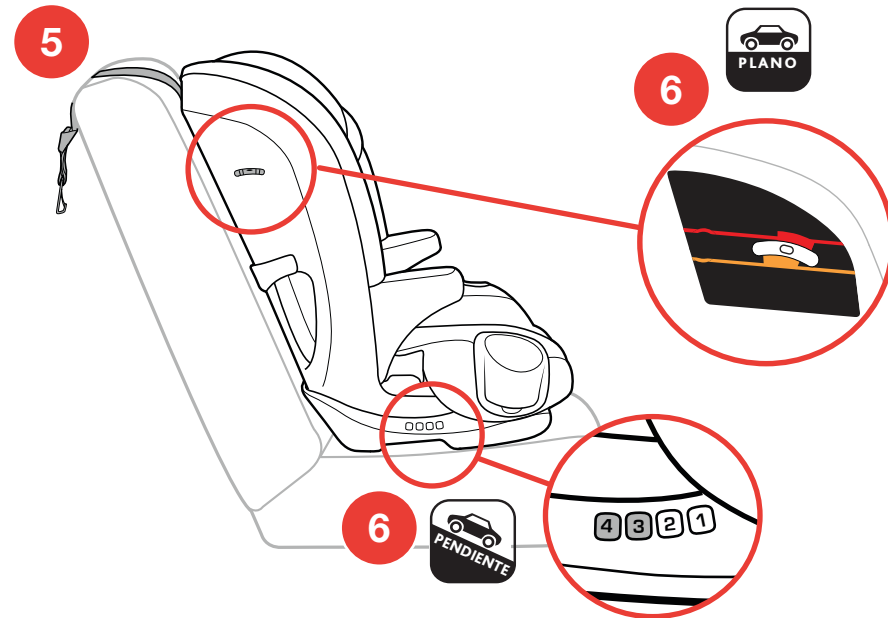

INSTALACIÓN CON EL SISTEMA LATCH

⚠ No use los anclajes LATCH del sistema de anclaje de seguridad para niños con el arnés interno del sistema de seguridad para niños cuando deba sujetar a un niño que pese más de **40 libras (18 kg)**. Siempre use la correa de sujeción superior.

⚠ Cuando realice una instalación con el sistema LATCH en un vehículo equipado con cinturones de seguridad inflables, el cinturón de seguridad que no se usa **NO** se debe abrochar detrás del sistema de seguridad para niños, ya que esto hará que se active la parte inflable del cinturón.

- 1 Si los anclajes LATCH están hacia afuera y en la posición correcta, vaya al paso 6 (página 54). Levante la almohadilla con cierre del apoyacabeza y remuévala.
- 2 Abra el cierre lateral de la almohadilla del asiento.
- 3 Tire hacia adelante de la almohadilla de la parte inferior del asiento y de la funda del compartimento de almacenaje para localizar el compartimento de almacenaje del sistema LATCH. Quite las correas del sistema LATCH.

INSTALACIÓN CON EL SISTEMA LATCH

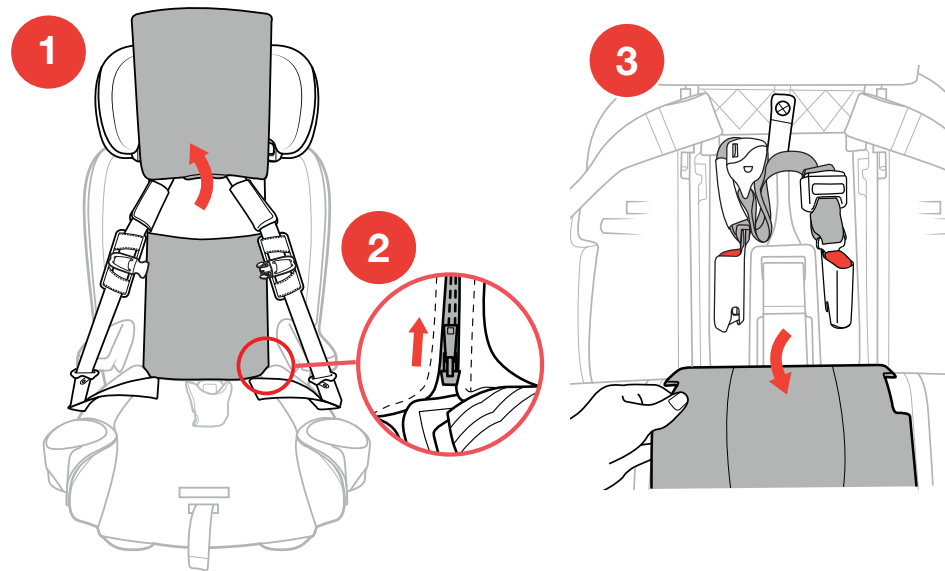

INSTALACIÓN CON EL SISTEMA LATCH

- 4** Pase los conectores del sistema LATCH por detrás de la tela del asiento y por las aberturas laterales del respaldo, como se muestra.

Afloje la correa del tensor del sistema LATCH SuperCinch® (tirar de ella segundo) y la correa de ajuste del sistema LATCH (tirar de ella primero) hasta su máxima extensión.

- 5** Asegúrese de que las correas del sistema LATCH queden planas contra el respaldo del asiento (**5a**). Si las correas quedan retorcidas, no se moverán libremente de un lado a otro. Luego, cierre la puerta del compartimento de almacenaje de los conectores del sistema LATCH y vuelva a colocar las almohadillas del asiento (**5b**). No olvide volver a cerrar el cierre de la almohadilla del respaldo.



Asegúrese de que la correa del tensor del sistema LATCH SuperCinch® (tirar de ella segundo) esté aflojada hasta su máxima extensión.

INSTALACIÓN CON EL SISTEMA LATCH

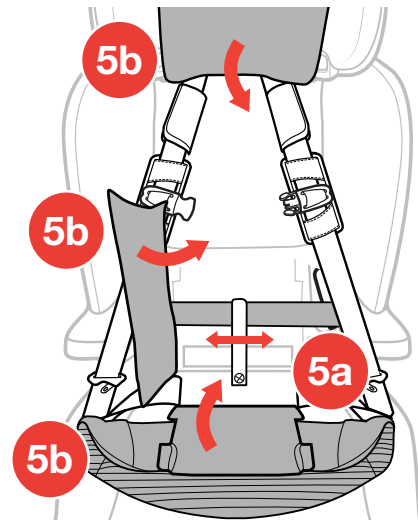

Asegúrese de que la correa de ajuste del sistema LATCH (tirar de ella primero) esté aflojada hasta su máxima extensión.

INSTALACIÓN CON EL SISTEMA LATCH

Recordatorio: Si usa la correa de sujeción, no olvide tenderla sobre el asiento antes de la instalación en modo LATCH. "SI SU VEHÍCULO TIENE UN ANCLAJE PARA LA CORREA DE SUJECIÓN: antes de colocar el sistema de seguridad para niños en el vehículo, saque la correa de sujeción del compartimiento de la correa de sujeción. Si no hay disponible un anclaje para la correa de sujeción, la correa de sujeción se debe almacenar correctamente".

- 6** Busque las barras de anclaje del sistema LATCH en el vehículo. Fije ambos conectores del sistema LATCH a las barras de anclaje del sistema LATCH del vehículo.
- 7** Levante el extremo de la correa de ajuste del sistema LATCH (tirar de ella primero) hasta que la correa esté tensa.
- 8** Tire de la correa del tensor del sistema LATCH SuperCinch® (tirar de ella segundo) para fijar el sistema de seguridad para niños.

INSTALACIÓN CON EL SISTEMA LATCH



- 9** Ubique el anclaje para la correa de sujeción en su vehículo. Cuelgue el gancho de la correa de sujeción y tire de la correa para ajustarla.

REVISE SU TRABAJO

- ✓ Sostenga ambos lados del sistema de seguridad para niños cerca del recorrido del cinturón de seguridad del vehículo en modo orientado hacia delante. Tire de lado a lado y hacia adelante. El sistema de seguridad para niños no debería moverse más de 1" (25 mm) del respaldo del asiento del vehículo ni de lado a lado.
- ✓ Asegúrese de que la burbuja se encuentre entre las líneas de la etiqueta. Si es necesario, afloje la correa del sistema LATCH y las correas de sujeción, vuelva a ajustar la inclinación y repita los pasos de instalación para asegurarse de haber instalado el sistema de seguridad para niños de forma correcta.
- ✓ Revise la instalación antes de cada uso.

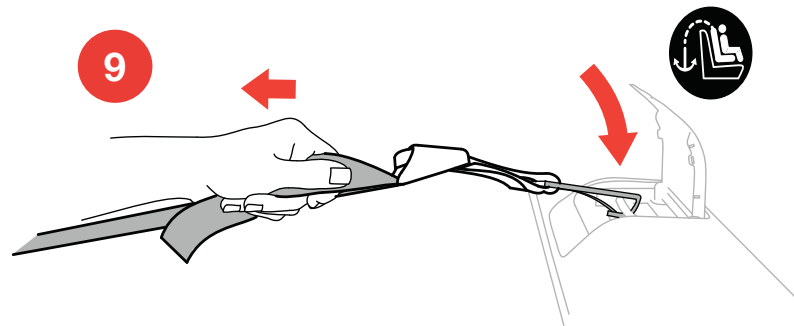

INSTALACIÓN CON EL CINTURÓN DE REGAZO Y PARA HOMBROS

- 1 Levante la almohadilla con cierre del apoyacabeza y remuévala. Abra el cierre lateral de la almohadilla del asiento.
- 2 Pase el cinturón de regazo y para hombros del vehículo por el recorrido rojo del cinturón de seguridad para el **MODO DE ARNÉS**, ubicado en el lateral del sistema de seguridad para niños.

INSTALACIÓN CON EL CINTURÓN DE REGAZO Y PARA HOMBROS

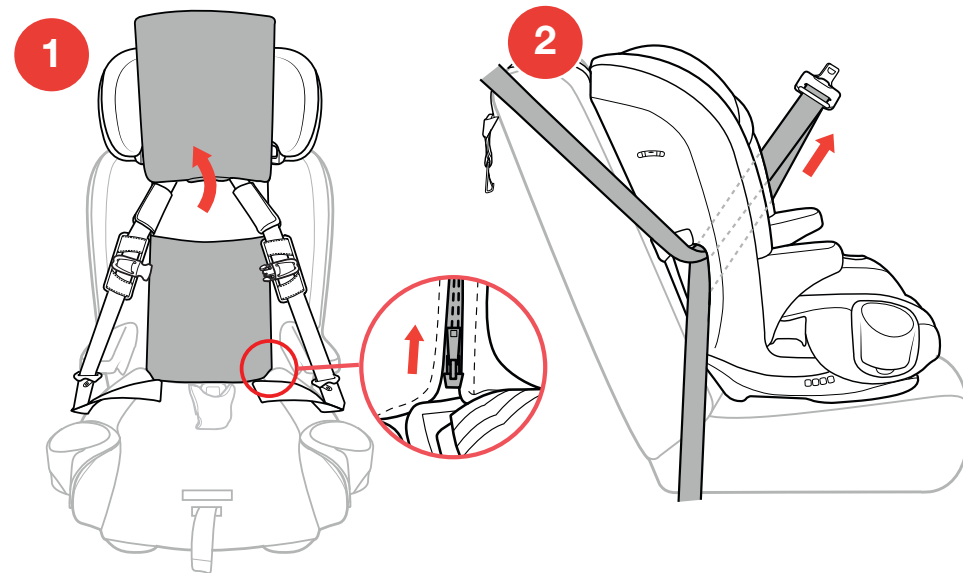

INSTALACIÓN CON EL CINTURÓN DE REGAZO Y PARA HOMBROS

- 3** Pase el cinturón del vehículo por la parte posterior del sistema de seguridad para niños y tire del cinturón del vehículo hacia abajo por el recorrido rojo del **MODULO DE ARNÉS** del lado opuesto del sistema de seguridad para niños.
- 4** Abroche el cinturón de seguridad del vehículo. No olvide volver a conectar el cierre del respaldo del asiento y colocar la almohadilla con cierre del apoyacabeza nuevamente en su lugar.

INSTALACIÓN CON EL CINTURÓN DE REGAZO Y PARA HOMBROS

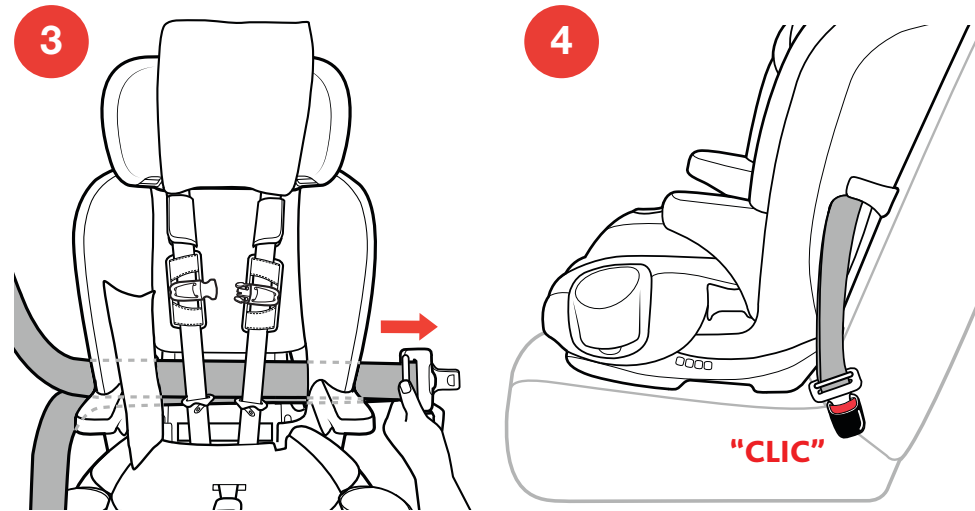

INSTALACIÓN CON EL CINTURÓN DE REGAZO Y PARA HOMBROS

- 5 Mientras empuja hacia abajo el sistema de seguridad para niños (5a), tire del cinturón para hombros del vehículo (5b) para ajustar el cinturón de regazo.
- 6 Mientras sigue tirando del cinturón para hombros para mantenerlo tenso, deslice el cinturón para hombros dentro del dispositivo de bloqueo. Use siempre el dispositivo de bloqueo del lado opuesto a donde se abrocha el cinturón de seguridad del vehículo.
- 7 Ubique el anclaje para la correa de sujeción en su vehículo. Cierre el gancho de la correa de sujeción. Tire de la correa de ajuste de sujeción para tensarla.

REVISE SU TRABAJO

- ✓ Sostenga ambos lados del sistema de seguridad para niños cerca del recorrido del cinturón de seguridad del vehículo en modo **ORIENTADO HACIA DELANTE**. Tire de lado a lado y hacia adelante. El cinturón de seguridad del vehículo debe permanecer bien ajustado y el sistema de seguridad para niños no debería moverse más de 1" (25 mm) del respaldo del asiento del vehículo o de lado a lado.
- ✓ Asegúrese de que la burbuja se encuentre entre las líneas de la etiqueta. Si es necesario, afloje el cinturón de seguridad del vehículo y la correa de sujeción, vuelva a ajustar la inclinación y repita los pasos de instalación para asegurarse de haber instalado el sistema de seguridad para niños de forma correcta.
- ✓ Revise la instalación antes de cada uso.

INSTALACIÓN CON EL CINTURÓN DE REGAZO Y PARA HOMBROS

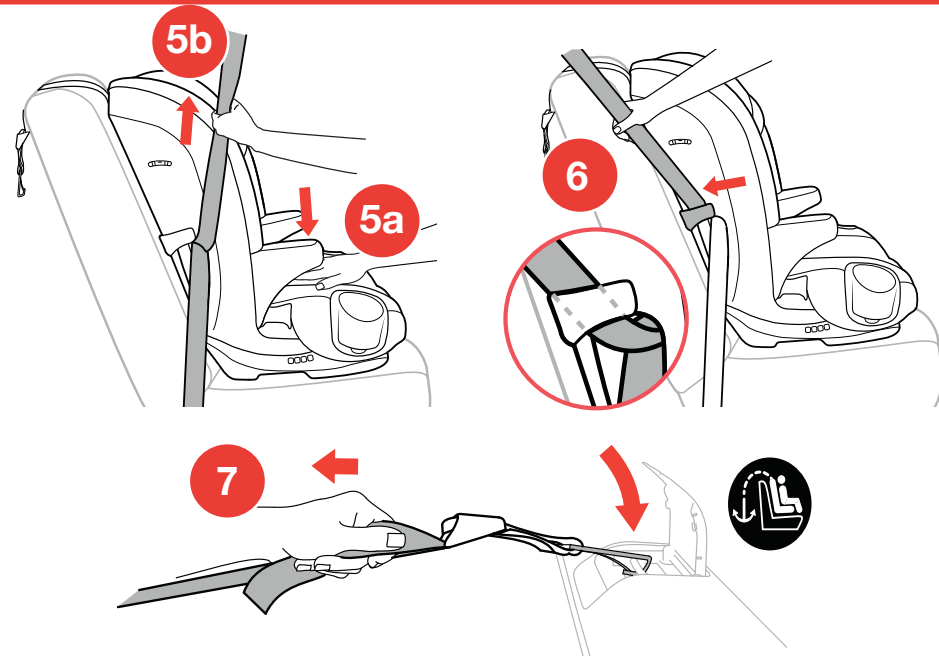

INSTALACIÓN CON EL CINTURÓN DE REGAZO ÚNICAMENTE

- 1 Levante la almohadilla con cierre del apoyacabeza y remuévala. Abra el cierre lateral de la almohadilla del asiento.
- 2 Pase el cinturón de regazo del vehículo por el recorrido rojo del cinturón de seguridad para el **MODO DE ARNÉS**, ubicado en el lateral del sistema de seguridad para niños.

INSTALACIÓN CON EL CINTURÓN DE REGAZO ÚNICAMENTE

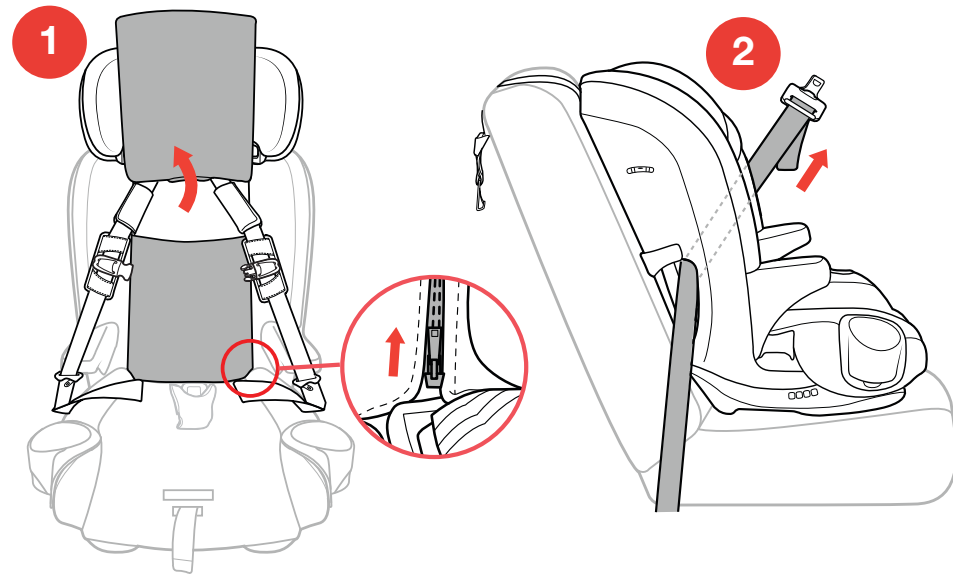

INSTALACIÓN CON EL CINTURÓN DE REGAZO ÚNICAMENTE

- 3 Pase el cinturón del vehículo por la parte posterior del sistema de seguridad para niños y tire del cinturón del vehículo hacia abajo por el recorrido rojo del **MODO DE ARNÉS** del lado opuesto del sistema de seguridad para niños.
- 4 Abroche el cinturón de seguridad del vehículo. No olvide volver a conectar el cierre del respaldo del asiento y colocar la almohadilla con cierre del apoyacabeza nuevamente en su lugar.

INSTALACIÓN CON EL CINTURÓN DE REGAZO ÚNICAMENTE

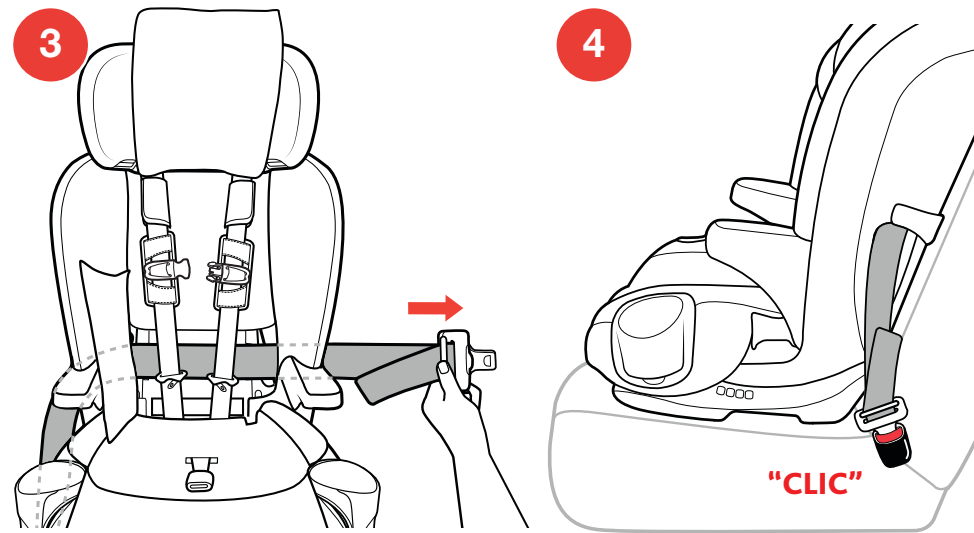

INSTALACIÓN CON EL CINTURÓN DE REGAZO ÚNICAMENTE

- 5 Mientras empuja hacia abajo sobre el sistema de seguridad para niños (5a), tire del extremo suelto del cinturón de regazo del vehículo (5b) para ajustarlo.
- 6 Ubique el anclaje para la correa de sujeción en su vehículo. Cierre el gancho de la correa de sujeción. Tire de la correa de ajuste de sujeción para tensarla.

REVISE SU TRABAJO

- ✓ Sostenga ambos lados del sistema de seguridad para niños cerca del recorrido del cinturón de seguridad del vehículo en modo ORIENTADO HACIA DELANTE. Tire de lado a lado y hacia adelante. El cinturón de seguridad del vehículo debe permanecer bien ajustado y el sistema de seguridad para niños no debería moverse más de 1" (25 mm) del respaldo del asiento del vehículo o de lado a lado.
- ✓ Asegúrese de que la burbuja se encuentre entre las líneas de la etiqueta. Si es necesario, afloje el cinturón de seguridad del vehículo y la correa de sujeción, vuelva a ajustar la reclinación y repita los pasos de instalación para asegurarse de haber instalado el sistema de seguridad para niños de forma correcta.
- ✓ Revise la instalación antes de cada uso.

INSTALACIÓN CON EL CINTURÓN DE REGAZO ÚNICAMENTE

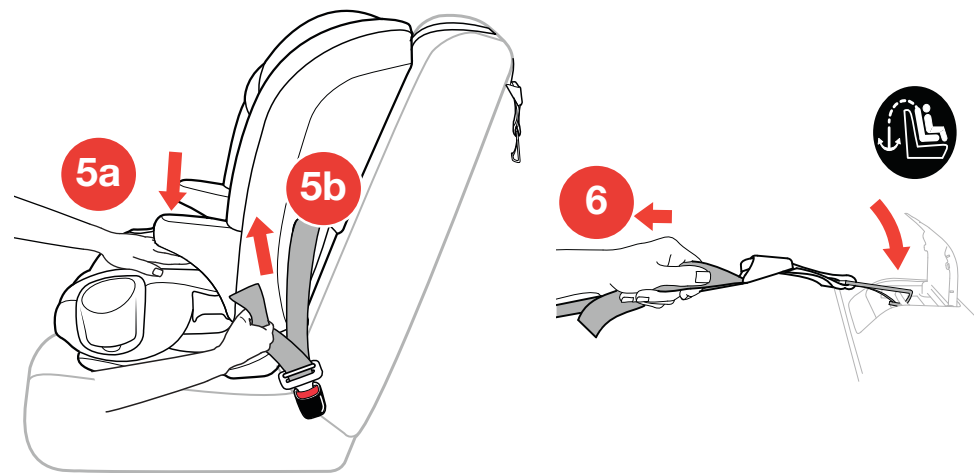

SUJECIÓN DEL NIÑO CON EL ARNÉS

Si la correa para la entrepierna está debajo del niño, se deberá reubicar. Consulte "Ajuste de la correa de la entrepierna" en la página 26.

- 1 Busque el botón de liberación del arnés detrás de la ranura de la almohadilla del asiento en la parte delantera del sistema de seguridad para niños, como se muestra. Al mismo tiempo, tire de ambas correas del arnés hacia afuera.
- 2 Para desabrochar el arnés, presione el botón de la hebilla del arnés y saque ambas lengüetas de la hebilla.
- 3 Presione los dos botones que se encuentran en el centro del gancho de sujeción para el pecho y sepárelo para abrirlo.

SUJECIÓN DEL NIÑO CON EL ARNÉS

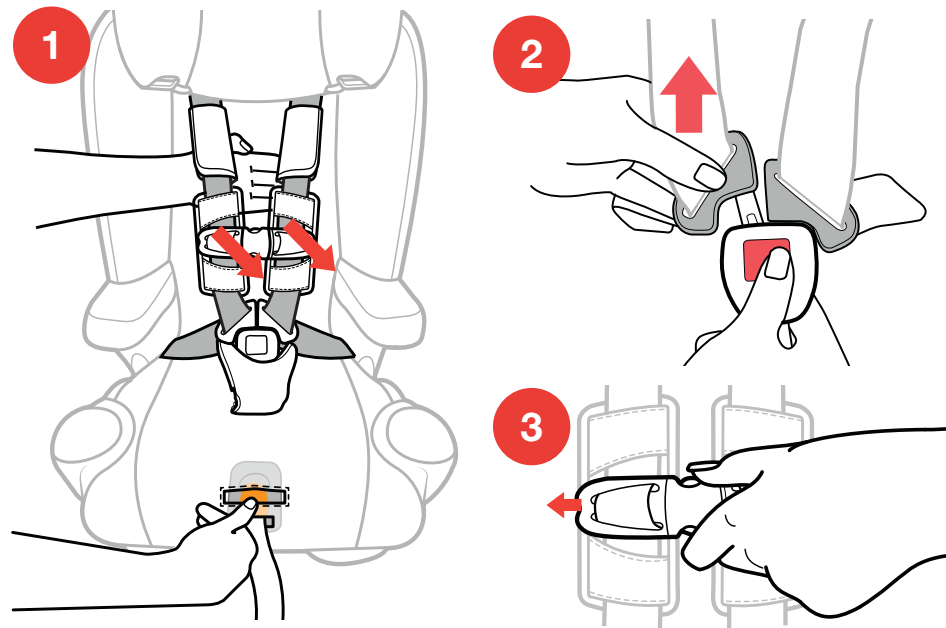

SUJECIÓN DEL NIÑO CON EL ARNÉS

- 4 Coloque al niño en el sistema de seguridad para niños con la espalda recta contra el respaldo del asiento. Tire de las correas del arnés y páselas sobre los hombros y alrededor de la cintura del niño. Asegúrese de que la correa del arnés no esté retorcida.

Nunca debe usarse ropa, como abrigos abultados, que interfieran con la correcta colocación o ajuste del arnés. Asegúrese de que las correas del arnés queden planas sobre los hombros del niño, que estén bien ajustadas para que la ropa quede comprimida debajo de ellas y el niño no pueda inclinarse hacia adelante y que el gancho de sujeción para el pecho esté a la altura de los brazos.

SUJECIÓN DEL NIÑO CON EL ARNÉS

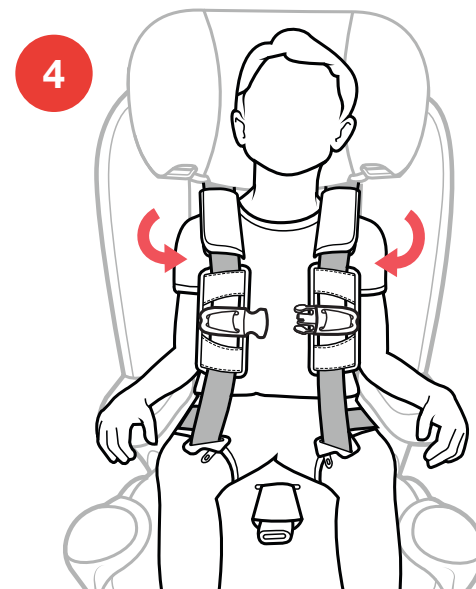

SUJECIÓN DEL NIÑO CON EL ARNÉS

- 5 Para ajustar la altura de la correa del arnés hacia arriba o hacia abajo, levante la lengüeta de ajuste del apoyacabeza, ubicada en la parte posterior del sistema de seguridad para niños, y mueva el apoyacabeza hacia arriba o hacia abajo. Coloque las correas del arnés en los hombros del niño o justo por encima de ellos.

Asegúrese de que el apoyacabeza esté fijado en su sitio antes de ajustar el arnés.

Podría ser necesario soltar el arnés para mover el apoyacabeza hacia arriba.

SUJECIÓN DEL NIÑO CON EL ARNÉS

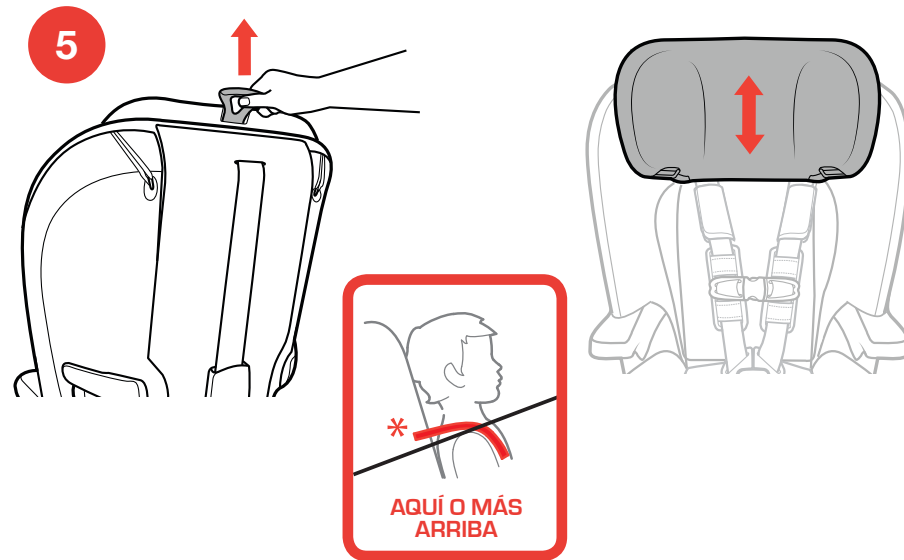

SUJECIÓN DEL NIÑO CON EL ARNÉS

- 6 Inserte cada una de las lengüetas de la hebilla en la hebilla del arnés; debería escuchar un clic (6a). Tire hacia arriba con firmeza de ambas lengüetas de la hebilla para asegurarse de que estén enganchadas de manera segura (6b).

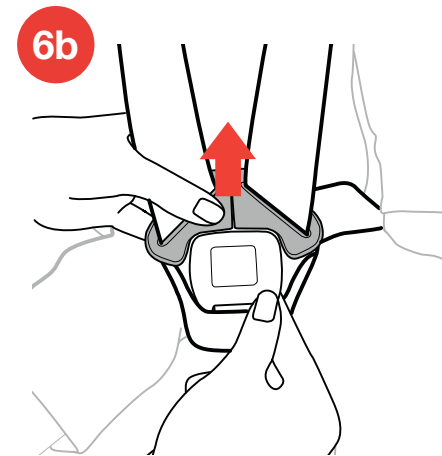
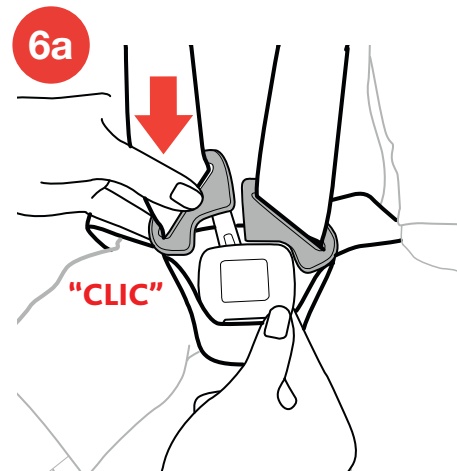

SUJECIÓN DEL NIÑO CON EL ARNÉS

- 7 Para cerrar el gancho de sujeción para el pecho, abroche ambos lados juntos; debe escuchar un clic.
- 8 Presione el gancho de sujeción para el pecho, las almohadillas del gancho de sujeción para el pecho y las almohadillas para los hombros hacia abajo, lejos del cuello del niño y hacia la hebilla del arnés. Ajuste la correa de la cintura hasta que quede justa y tire hacia arriba de ambas correas para los hombros.

⚠ ADVERTENCIA - Las almohadillas del gancho de sujeción para el pecho siempre se deben usar en MODO DE ARNÉS. Si las almohadillas del gancho de sujeción para el pecho están dañadas o no están instaladas, podrían causar lesiones graves o la muerte.

SUJECIÓN DEL NIÑO CON EL ARNÉS

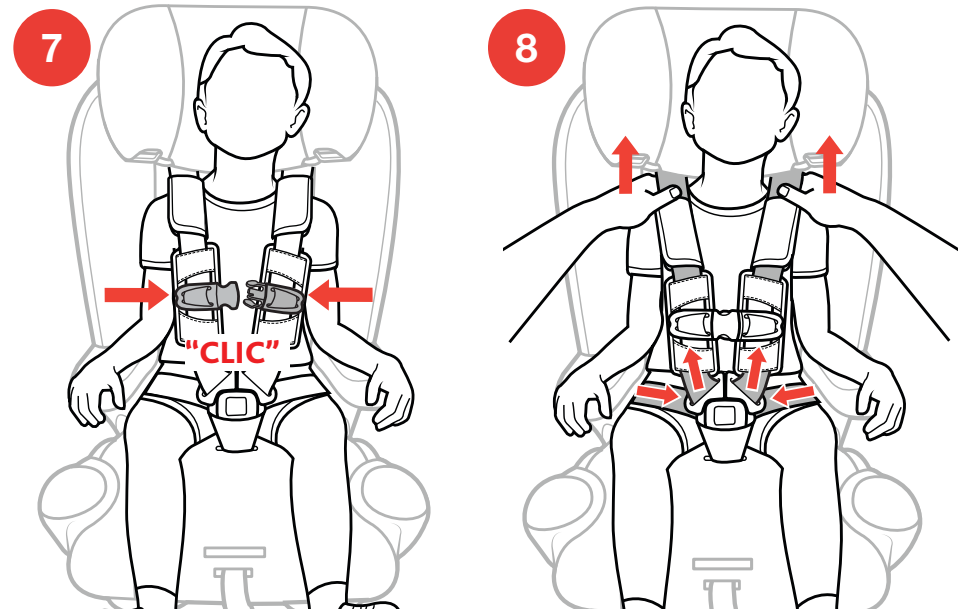

SUJECIÓN DEL NIÑO CON EL ARNÉS

- 9** Para ajustar el arnés, tire lentamente de la correa de ajuste del arnés hasta que quede presionado sobre el niño (**9a**). Si puede doblar la correa del arnés en los hombros del niño significa que el arnés está demasiado suelto (**9b**). Si el arnés está demasiado suelto, tire más de la correa de ajuste del arnés.
- 10** Mueva las almohadillas para los hombros hasta alcanzar los hombros del niño. Deslice el gancho de sujeción para el pecho y las almohadillas hasta el centro del pecho del niño, al nivel de las axilas.

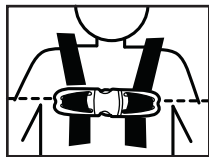

⚠ ADVERTENCIA - Si el arnés no está bien ajustado alrededor del niño, este podría salir expulsado tras una frenada repentina o una colisión, lo que podría provocar lesiones graves o la muerte.

SUJECIÓN DEL NIÑO CON EL ARNÉS

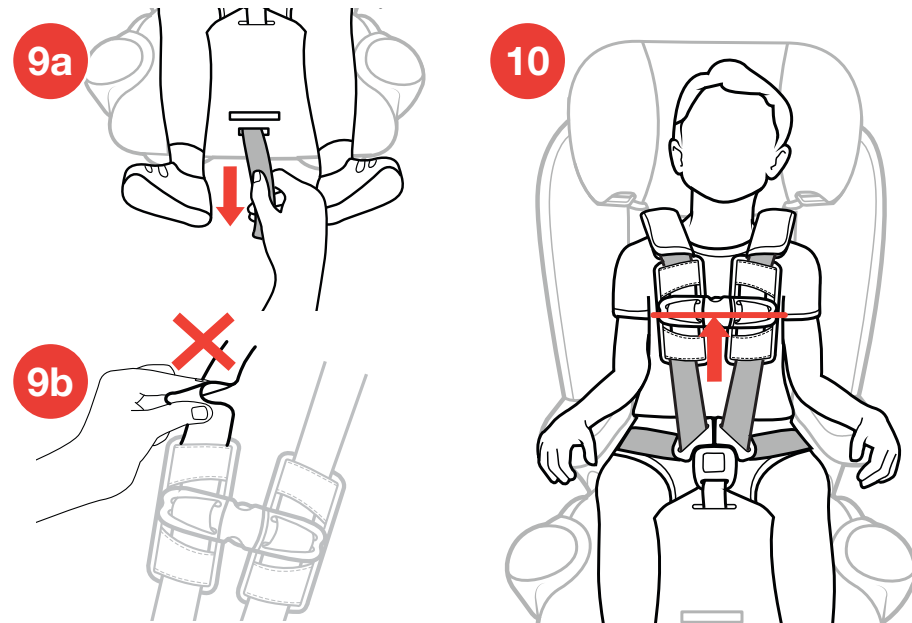

LISTA DE VERIFICACIÓN DE SUJECIÓN DEL NIÑO

- ✓ Las correas del arnés deben estar bien ajustadas. Si puede doblar la correa significa que el arnés está demasiado suelto. Si la correa está bien ajustada, no debe haber ninguna flacidez. Queda relativamente en línea recta sin quedar caída y no ejerce presión sobre el cuerpo del niño ni lo fuerza en una posición que no sea natural.

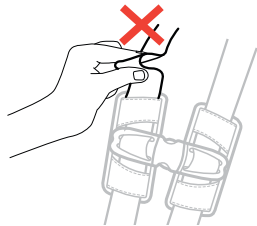

- ✓ Las correas deben estar rectas, no dobladas, y deben colocarse en el centro de la parte superior de los hombros del niño.
- ✓ Revise la altura de las correas del arnés: Asegúrese de que las correas del arnés queden a la altura de los hombros del niño o por encima de ellos.



AQUÍ O MÁS ARRIBA

LISTA DE VERIFICACIÓN DE SUJECIÓN DEL NIÑO

- ✓ Revise la posición del gancho de sujeción para el pecho: este se debe centrar en el pecho del niño, al nivel de las axilas.
- ✓ Nunca sujete a un niño en el sistema de seguridad para niños vestido con ropa abultada o con mucha ropa. Esto puede impedir el ajuste adecuado del arnés alrededor del niño.
- ✓ Nunca coloque a un niño envuelto en una manta en el sistema de seguridad para niños. Para mantenerlo abrigado, coloque una manta sobre el niño DESPUÉS de haber sujetado y ajustado adecuadamente el arnés alrededor del niño.

⚠ ADVERTENCIA - Si el arnés no está bien ajustado alrededor del niño, este podría salir expulsado tras una frenada repentina o una colisión, lo que podría provocar lesiones graves o la muerte.

Almacene las correas del arnés y la correa de la entrepierna de forma adecuada cuando use el sistema de seguridad para niños en MODO DE ASIENTO ELEVADO.

- 1 Suelte el arnés por completo al presionar el botón de liberación del arnés (ubicado en la parte frontal del sistema de seguridad para niños) y tire de ambas correas del arnés lo más lejos posible. Luego, desabroche el gancho de sujeción para el pecho.
- 2 Desabroche los sujetadores de gancho y bucle, y quite **AMBAS** almohadillas acolchadas del cinturón (2a y 2b).

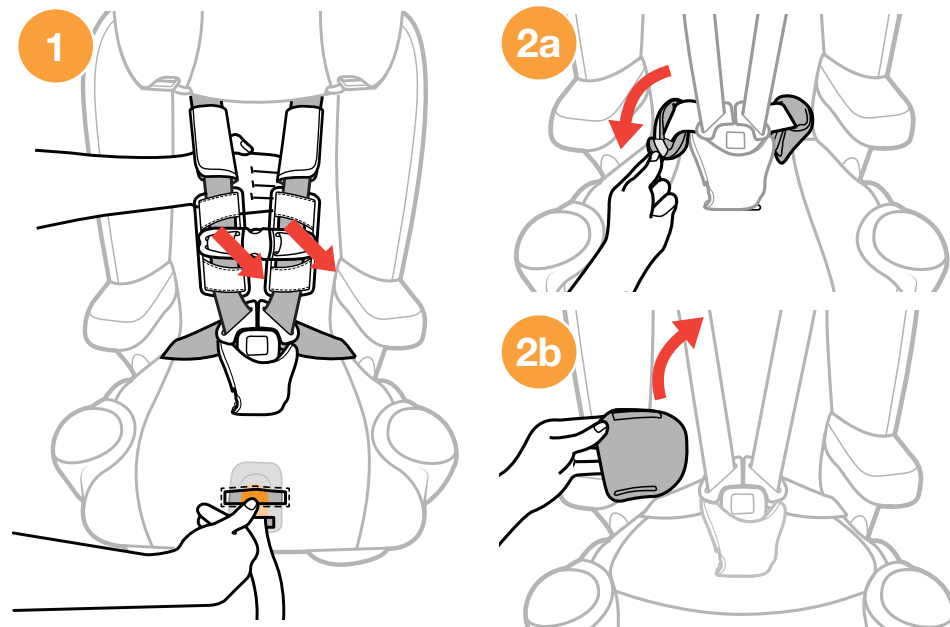

MONTAJE DEL ASIENTO ELEVADO

- 3 Desabroche el gancho de sujeción para el pecho, levante la almohadilla con cierre del apoyacabeza y remuévala.
- 4 Abra el cierre lateral de la almohadilla del asiento (4a). Levante la almohadilla inferior del respaldo y remuévala (4b).

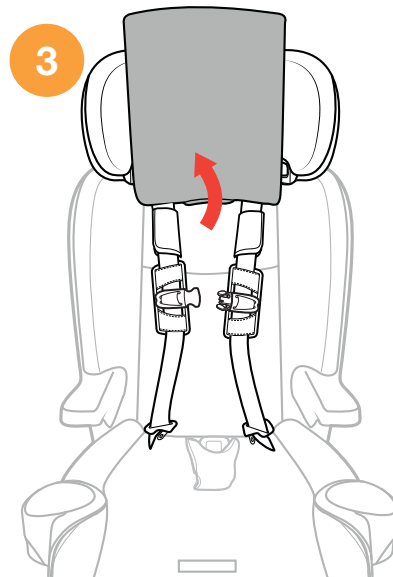

MONTAJE DEL ASIENTO ELEVADO

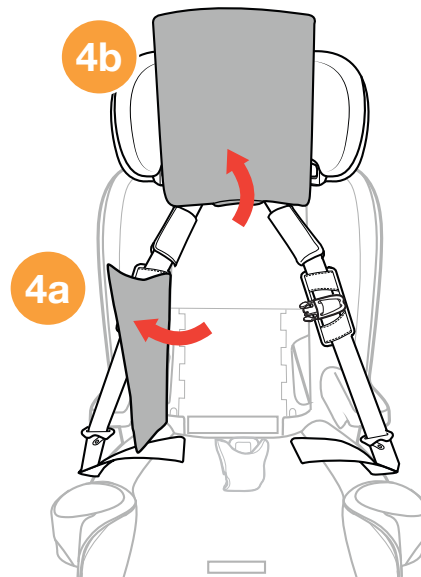

MONTAJE DEL ASIENTO ELEVADO

- 5 Abroche ambos lados del gancho de sujeción para el pecho y deslícelo hasta las lengüetas de la hebilla. Inserte el gancho de sujeción para el pecho y las lengüetas de la hebilla en el compartimiento ubicado en la parte inferior del respaldo del asiento.
- 6 Quite las almohadillas para los hombros y almacénelas para usarlas en otro momento.

MONTAJE DEL ASIENTO ELEVADO

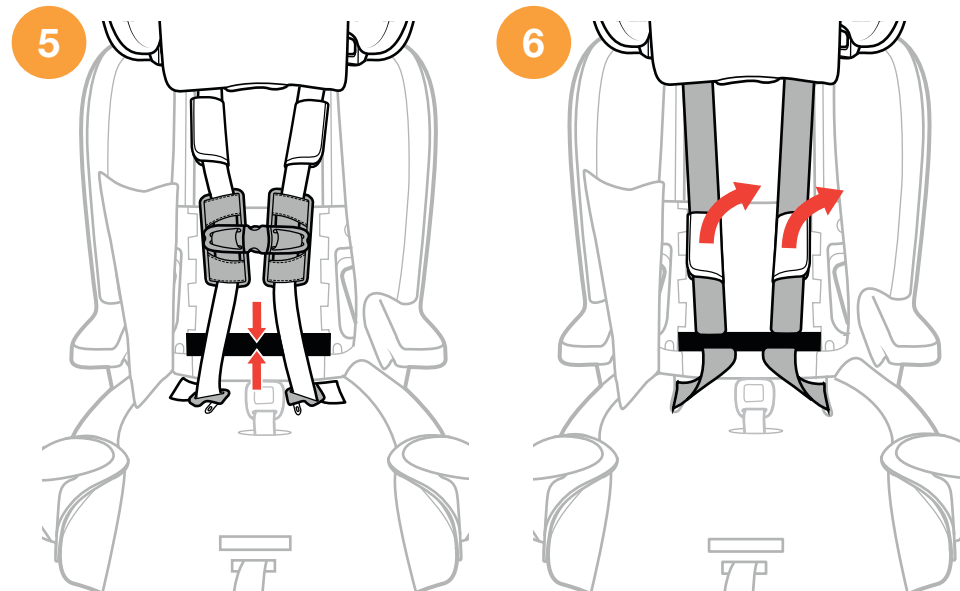

MONTAJE DEL ASIENTO ELEVADO

- 7** Quite la almohadilla de la correa de la entrepierna al empujar la lengüeta de tela por la ranura de la parte **POSTERIOR** de la hebilla del arnés (**7a**). Luego, extraiga la lengüeta por la parte **DELANTERA** (**7b**) y quite la almohadilla de la correa de la entrepierna (**7c**).
- 8** Levante la almohadilla de la parte inferior del asiento y desate ambas correas elásticas fijadas al compartimiento de almacenaje del sistema LATCH (**consulte las páginas 26 y 27, y realice el paso 1**). Pase la correa de la entrepierna por la ranura de la almohadilla del asiento y tire hacia adelante la almohadilla de la parte inferior del asiento para ubicar el compartimiento para la correa de la entrepierna.

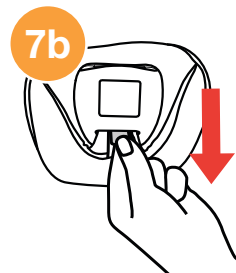
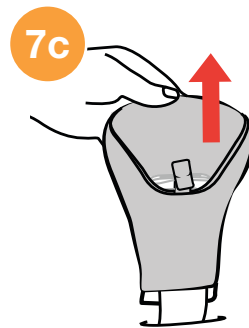
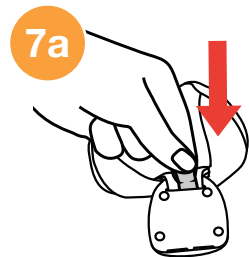

MONTAJE DEL ASIENTO ELEVADO

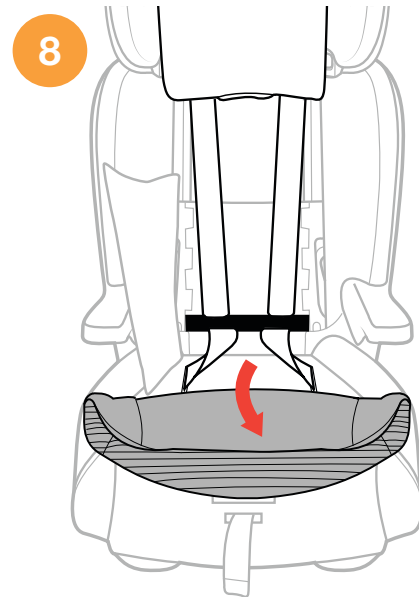

MONTAJE DEL ASIENTO ELEVADO

- 9** Para almacenar la correa de la entrepierna, inserte la hebilla de la correa de la entrepierna en el compartimiento de la correa, que se encuentra junto a las ranuras de ajuste de la correa de la entrepierna en la base del asiento (**9a**).
- 10** Repita los pasos 2 a 4 del procedimiento de montaje del asiento elevado (**en las páginas 84 a 86**) en **ORDEN INVERSO** para volver a colocar la almohadilla del respaldo del asiento.

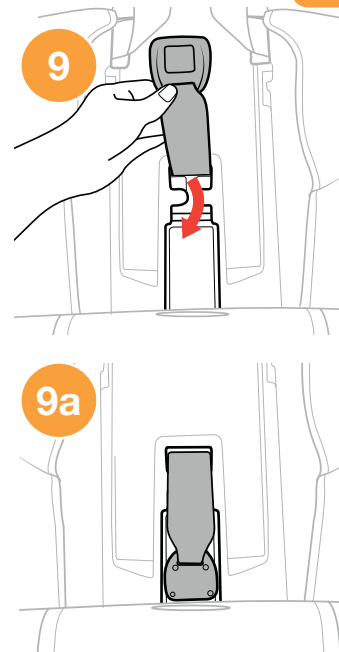

MONTAJE DEL ASIENTO ELEVADO

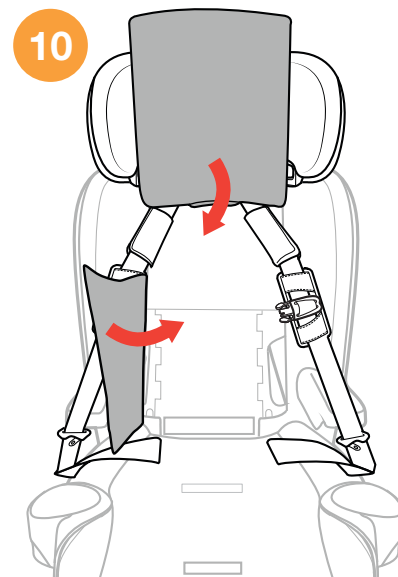

INSTALACIÓN DEL ASIENTO ELEVADO

- 1 Consulte la página 35 para ver las “Posiciones de asiento del vehículo” antes de la instalación. Asegúrese de que el vehículo se encuentre sobre una superficie nivelada, si es posible.



- 2 Coloque el asiento elevado en el asiento del vehículo y asegúrese de que las líneas de instalación (ubicadas en la base del asiento) estén **PARALELAS** a la superficie del asiento del vehículo.

- 3 Verifique que el apoyacabeza del asiento del vehículo no interfiera con el apoyacabeza del asiento elevado.

Si el apoyacabeza del vehículo empuja hacia adelante el sistema de seguridad para niños, revise el manual del propietario de su vehículo para ver si se permite la extracción del apoyacabeza. Si es posible extraerlo, siga las instrucciones del manual del propietario del vehículo. Si no está permitido, eleve el apoyacabeza del vehículo o coloque el sistema de seguridad para niños en otro asiento.

INSTALACIÓN DEL ASIENTO ELEVADO

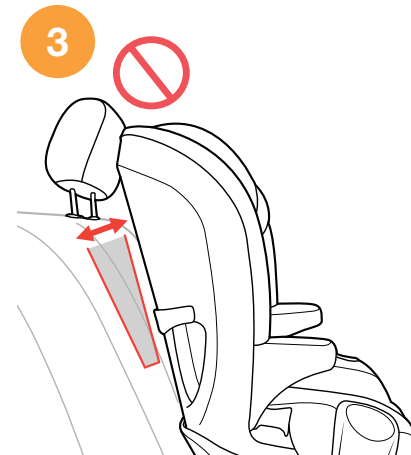

INSTALACIÓN DEL ASIENTO ELEVADO

- 4 Asegúrese de que el sistema de seguridad para niños no bloquee la hebilla del cinturón de seguridad del vehículo.



Instalación en una superficie plana: Ubique la etiqueta indicadora del nivel de burbuja y vuelva a ajustar la inclinación del asiento hasta una posición en la que la burbuja quede entre las líneas.



Instalación en una pendiente: Si el vehículo está en una pendiente, vuelva a ajustar la inclinación del asiento a la posición 3 o 4 solamente.

INSTALACIÓN DEL ASIENTO ELEVADO

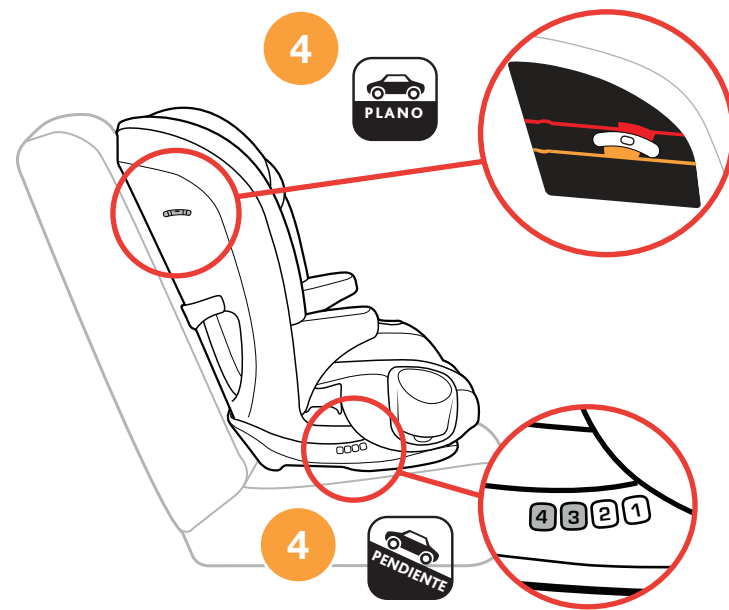

INSTALACIÓN DEL ASIENTO ELEVADO

El uso del sistema LATCH y de la correa de sujeción superior en el MODO DE ASIENTO ELEVADO es completamente opcional. Si no va a usar el sistema LATCH y la correa de sujeción, asegúrese de que las correas del sistema LATCH y de sujeción estén correctamente almacenadas. Vea la página 20.

Si usa el sistema LATCH, ubique los compartimientos de almacenaje de los conectores del sistema LATCH y quite las correas del sistema LATCH. Asegúrese de que la correa del tensor del sistema LATCH SuperCinch® (tirar de ella segundo) y la correa de ajuste del sistema LATCH (tirar de ella primero) estén sueltas hasta su máxima extensión. Vea las páginas 50-53.

- 5 Busque las barras de anclaje del sistema LATCH en el vehículo. Fije ambos conectores del sistema LATCH a las barras de anclaje del sistema LATCH del vehículo. Busque la correa de sujeción, sujétela a la barra de anclaje de la barra superior y tire para ajustar.
- 6 Levante el extremo de la correa de ajuste del sistema LATCH (tirar de ella primero) hasta que la correa esté tensa.
- 7 Tire de la correa del tensor del sistema LATCH SuperCinch® (tirar de ella segundo) para ajustar el sistema de seguridad para niños.

Si el asiento no está asegurado con los anclajes del sistema LATCH y la correa de sujeción superior, el asiento debe asegurarse con el cinturón de regazo y para hombros del vehículo cuando no está en uso.

INSTALACIÓN DEL ASIENTO ELEVADO

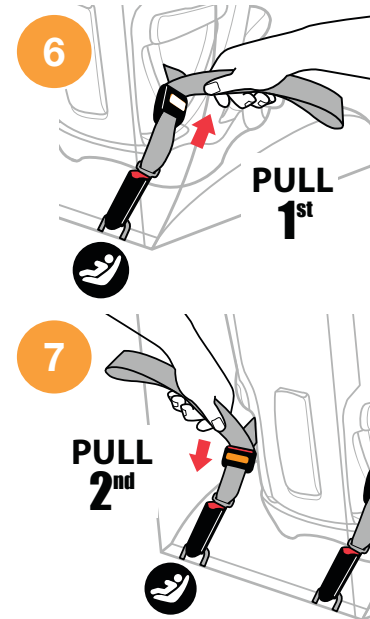
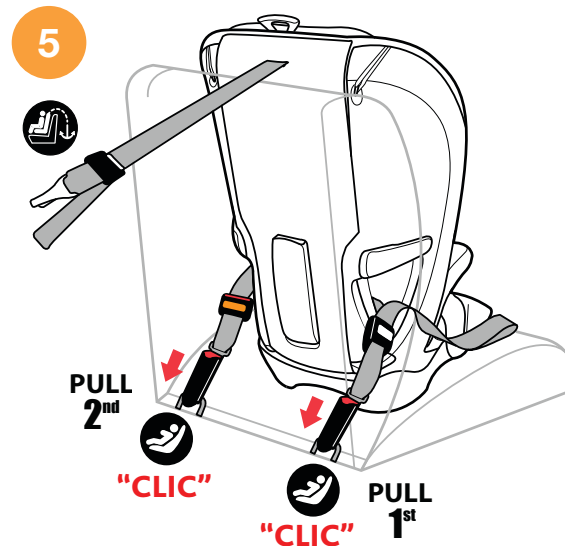

SUJECIÓN DEL NIÑO EN EL ASIENTO ELEVADO

- 1 Coloque al niño en el sistema de seguridad para niños y asegúrese de que el niño esté sentado con la espalda contra el respaldo.
- 2 La guía del cinturón para hombros debe estar colocada en los hombros del niño o apenas más arriba. De lo contrario, ajuste el apoyacabeza a la altura apropiada. Consulte la página 28 para ajustar la altura del apoyacabeza.

SUJECIÓN DEL NIÑO EN EL ASIENTO ELEVADO

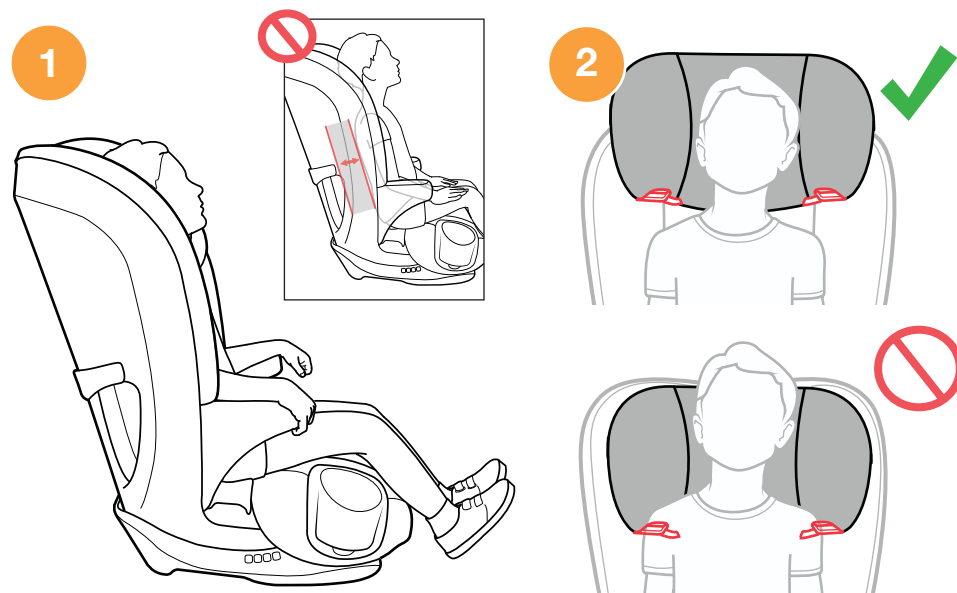

SUJECIÓN DEL NIÑO EN EL ASIENTO ELEVADO

- 3** Pase el cinturón del regazo **POR DEBAJO** del primer apoyabrazos y sobre los muslos del niño. Luego, pase el cinturón para los hombros y el cinturón del regazo **POR DEBAJO** del segundo apoyabrazos, más cercano a la hebilla del vehículo.
- 4** Abroche el cinturón de seguridad del vehículo.

SUJECIÓN DEL NIÑO EN EL ASIENTO ELEVADO

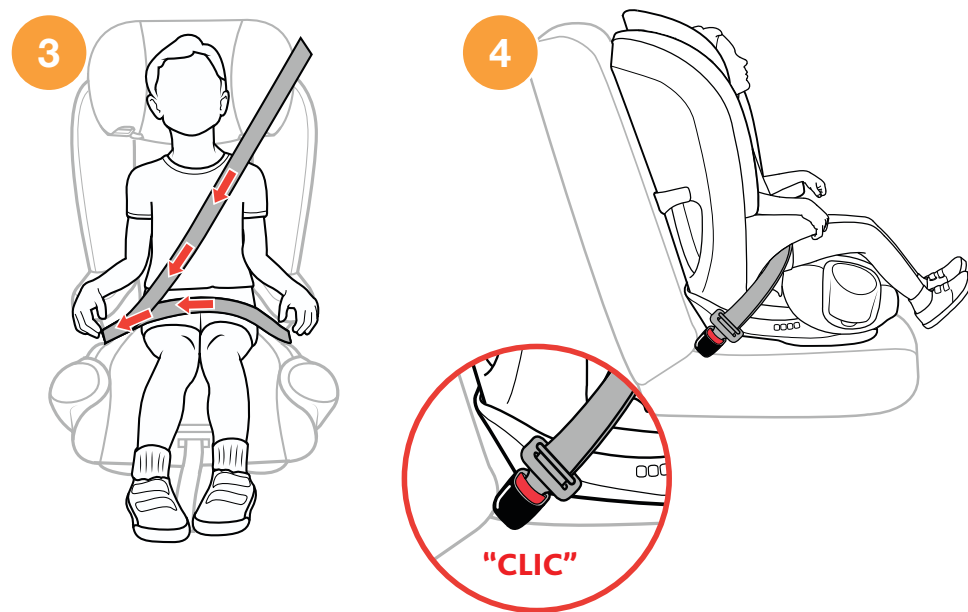

SUJECIÓN DEL NIÑO EN EL ASIENTO ELEVADO

- 5** Deslice el cinturón para hombros entre el apoyacabeza y el lateral del respaldo (**5a**). Pase el cinturón para hombros a través de la guía para cinturón para hombros anaranjada (**5b**), ubicada en la parte inferior del apoyacabeza. Asegúrese de que el cinturón para hombros esté recto y no doblado (**5c**).

El cinturón de seguridad puede permanecer en el gancho del cinturón para hombros hasta que el asiento se quite del vehículo.

- 6** Asegúrese de que el niño esté bien sujetado, como se muestra.

Verifique que el cinturón para hombros esté ajustado en los hombros del niño y que no roce el cuello. Debe quedar recto cruzando el pecho del niño y en el medio de los hombros. La guía del cinturón para hombros nunca debe estar debajo de los hombros del niño. Si es necesario, ajuste el apoyacabeza del sistema de seguridad para niños hasta lograr una colocación correcta.

SUJECIÓN DEL NIÑO EN EL ASIENTO ELEVADO

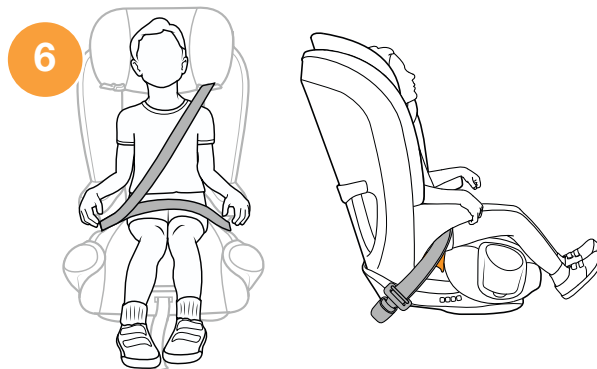
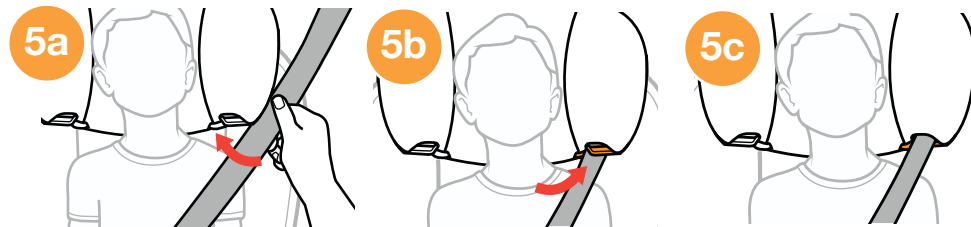

CONVERSIÓN AL MODO DE ARNÉS

- 1 Para pasar del modo de asiento elevado al modo de arnés, siga estos pasos. Levante la almohadilla con cierre del apoyacabeza y remuévala. Abra el cierre lateral de la almohadilla del respaldo (**consulte las páginas 84 a 86, y realice los pasos 2 a 4**).
- 2 Levante las correas del arnés y deslice el gancho de sujeción para el pecho, seguido por las lengüetas de la hebilla para quitarlos.

Levante la almohadilla de la parte inferior del asiento y desate ambas correas elásticas fijadas al compartimento de almacenaje del sistema LATCH (**consulte las páginas 26 y 27, y realice el paso 1**). Busque la correa de la entrepierna e insértela en el orificio apropiado de la almohadilla del asiento. Conecte ambas correas elásticas en la parte posterior del acolchado del asiento a la puerta del compartimento del sistema LATCH. Asegúrese de que las correas del arnés estén acomodadas en las muescas de la almohadilla del asiento. Vuelva a colocar las almohadillas para los hombros y la almohadilla de la entrepierna.
- 3 Cierre nuevamente el cierre de la parte inferior de la almohadilla del respaldo del asiento y vuelva a colocar la almohadilla del apoyacabeza. Siga los pasos de las páginas 84 a 86 en **ORDEN INVERSO**.

CONVERSIÓN AL MODO DE ARNÉS

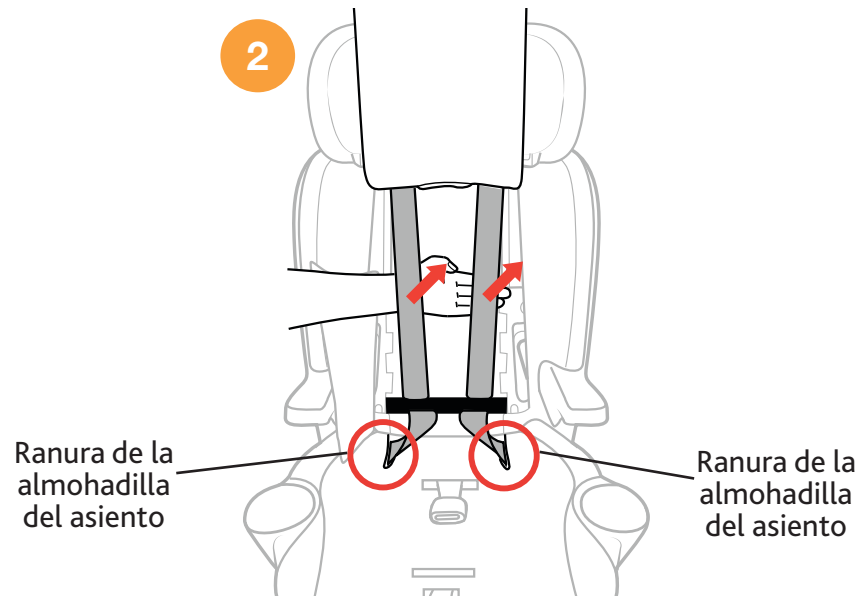

LISTA DE VERIFICACIÓN DE SUJECIÓN DEL NIÑO

⚠ SIEMPRE revise para asegurarse de que el cinturón de seguridad del vehículo esté abrochado de forma segura. Si la hebilla se desprende, se podrían producir lesiones graves o la muerte del niño.

- ✓ Verifique que el cinturón de seguridad no esté enroscado.

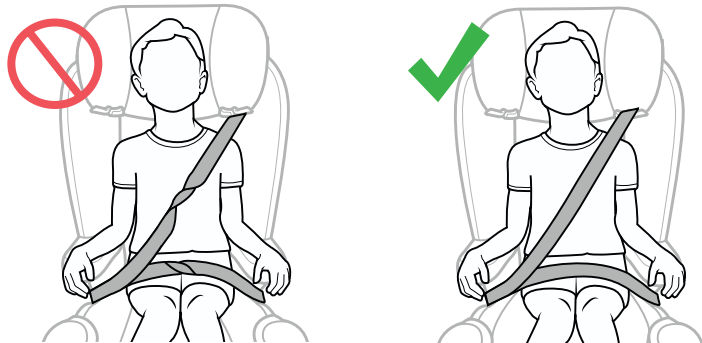

⚠ NO use nada (almohadas, mantas, etc.) entre el asiento elevado y el asiento del vehículo, o entre el niño y el asiento elevado. Evite que el niño use ropa gruesa que interfiera con la correcta ubicación del cinturón de seguridad. En caso de un accidente, es posible que el asiento elevado no funcione de forma correcta.

LISTA DE VERIFICACIÓN DE SUJECIÓN DEL NIÑO

- ✓ Deslice el cinturón para hombros a través de la guía del cinturón para hombros anaranjada.
- ✓ No deje que el niño se deslice hacia adelante o hacia abajo mientras está en el asiento elevado.
- ✓ ¡Nunca use el cinturón de seguridad del vehículo en otra posición que no sea la que se indica en este Manual de uso!

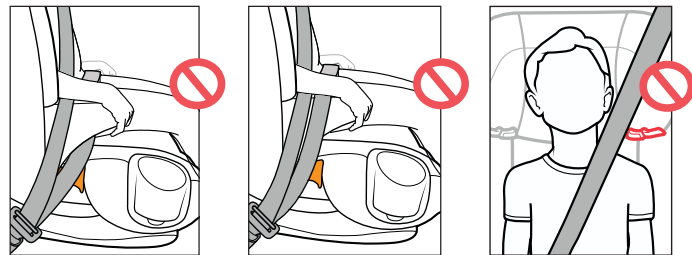

⚠ Para evitar que otras personas sufran daños, SIEMPRE asegure este sistema de seguridad para niños en modo de ASIENTO ELEVADO cuando no está en uso. Un asiento elevado sin asegurar podría provocar lesiones en otros pasajeros tras una frenada repentina o una colisión.

- ✓ Siempre asegure el ASIENTO ELEVADO que no está en uso, ya sea con el sistema LATCH (consulte la página 100) o con el cinturón de seguridad del vehículo siguiendo las instrucciones "Sujeción del niño en el ASIENTO ELEVADO" de la página 104.

INSTALACIÓN EN UN AVIÓN

Cuando viaje con un niño en avión, Chicco le recomienda llevar el sistema de seguridad para niños con usted para poder usarlo con el niño. No solo protegerá al niño durante el despegue, el aterrizaje y las turbulencias, sino que también le permitirá estar más cómodo.

- Este sistema de seguridad para niños está certificado para uso en aeronaves **ÚNICAMENTE en el MODO DE ARNÉS**. Contact the airline prior to travel to discuss their Child Restraint policy.
- Use este sistema de seguridad para niños únicamente en los asientos del avión **ORIENTADOS HACIA DELANTE**.
- Instale el sistema de seguridad para niños en un avión de la misma manera que en un vehículo con un cinturón de regazo. Consulte el procedimiento de instalación del cinturón de regazo en el modo de arnés en la página 66.

Este sistema de seguridad **NO** está certificado para el uso en aeronaves en el **MODO DE ASIENTO ELEVADO**. Los aviones no tienen cinturones de regazo y para hombros para sujetar a los niños.

INSTALACIÓN EN UN AVIÓN



LIMPIEZA Y MANTENIMIENTO

⚠ **NO USE LEJÍA**, solventes ni limpiadores domésticos, ya que pueden debilitar los componentes plásticos y las correas.

⚠ **NO APLIQUE JABONES NI LUBRICANTES** en la correa de ajuste del arnés, en la hebilla ni en los accesorios del sistema LATCH. Estos productos pueden hacer que estos elementos no funcionen de forma correcta.

- **Limpieza de las telas:**

Lave a mano con agua y jabón suave o en lavarropas con agua fría en un ciclo delicado con detergente suave. Cuélguelas para que se sequen.

⚠ **NUNCA** use el sistema de seguridad para niños sin la almohadilla del asiento.

- **Limpieza de las almohadillas para los hombros:**

Lave a mano con agua y jabón suave. Cuélguelas para que se sequen.

- **Limpieza de los componentes plásticos:**

Use una esponja con agua tibia y jabón suave. Seque con una toalla.

Para ver las instrucciones sobre cómo quitar la tela, visite el sitio web de Chicco en www.chiccousa.com o llame al 1-877-424-4226.

LIMPIEZA Y MANTENIMIENTO

- **Limpieza del soporte para vasos:**

El soporte para vasos es apto para lavavajillas, siempre que se lo coloque en la bandeja superior.

⚠ **NO USE** el sistema de seguridad para niños si alguna parte del arnés está dañada. Para quitar e instalar las correas del arnés de forma correcta, visite el sitio web de Chicco en www.chiccousa.com o llame al 1-877-424-4226.

- **Limpieza del arnés:**

NO saque las correas del arnés, el gancho de sujeción para el pecho ni las almohadillas del gancho de sujeción para el pecho. Las almohadillas del gancho de sujeción para el pecho se pueden limpiar fácilmente de manera localizada con agua tibia y jabón neutro. Déjelas secar al aire.

- **Limpieza de las correas del sistema LATCH y de ajuste:**

Use una esponja y agua tibia solamente. Deje secar al aire.

- **Limpieza de la hebilla y los accesorios del sistema LATCH:**

Use una esponja y agua tibia solamente. Si la hebilla está sucia, quítela y lávela en una taza que contenga únicamente agua tibia. Déjela secar al aire.



NO saque las correas de ajuste. Para obtener más información, visite el sitio web de Chicco en www.chiccousa.com o llame al 1-877-424-4226.

