



FitTM 4 4-in-1

Asiento de seguridad convertible

Manual de uso

Para uso futuro, **GUARDE ESTE MANUAL DE USO** en el compartimiento de la parte posterior de la base.

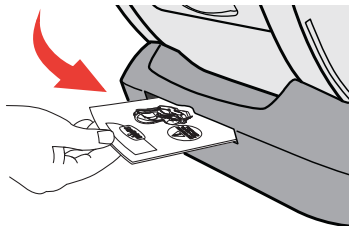

!
**LEA EL MANUAL DE
USO antes de utilizar
este sistema de
seguridad para
niños.**

Si tiene algún problema con este sistema de seguridad para niños Chicco o tiene preguntas sobre la instalación o el uso, llame al:

Servicio de atención al cliente de Chicco
1-877-424-4226

Tenga disponible el número de modelo y de serie cuando llame. Estos se encuentran en una etiqueta en la parte inferior del sistema de seguridad para niños.

Para futura referencia, complete la información que se encuentra a continuación. La información se encuentra en la etiqueta ubicada en la parte inferior del sistema de seguridad para niños.

Número de modelo: _____

Número de serie: _____

Fabricado en: _____

Registro y retiro del mercado	2	INSTALACIÓN PARA LAS ETAPAS 1 Y 2	
Pautas de uso para niños	4	Montaje orientado hacia atrás para las etapas 1 y 2	58
Lista de verificación de uso seguro	6	Instalación con el sistema LATCH	62
Advertencias importantes	8	Instalación con el CINTURÓN DE REGAZO Y HOMBROS	68
Procedimientos recomendados	14	Instalación con el CINTURÓN DE REGAZO ÚNICAMENTE	72
¿Necesita ayuda?	15	INSTALACIÓN PARA LA ETAPA 3	
DESCRIPCIÓN GENERAL DEL SISTEMA DE SEGURIDAD PARA NIÑOS		Montaje del modo de arnés orientado hacia adelante para la etapa 3	76
Componentes del sistema de seguridad para niños	16	Instalación con el sistema LATCH	80
Accesorios	18	Instalación con el CINTURÓN DE REGAZO Y HOMBROS	86
Componentes/Almacenamiento del sistema LATCH y correa de sujeción	20	Instalación con el CINTURÓN DE REGAZO ÚNICAMENTE	92
Selección del asiento elevado orientado hacia adelante o hacia atrás	24	SUJECIÓN DEL NIÑO	
Soporte para vasos	30	Sujeción del niño con el arnés	96
Almohadilla de la correa de la entrepierna	32	Lista de verificación de sujeción del niño	108
Ajuste de la correa de la entrepierna	34	INSTALACIÓN PARA LA ETAPA 4	
Posicionador para la etapa 1	38	Montaje del modo de asiento elevado para la etapa 4	110
Accesorio del apoyacabeza para las etapas 1 y 2	40	Instalación del modo de asiento elevado para la etapa 4	118
Posicionador para la etapa 2	42	Sujeción del niño con el modo de asiento elevado para la etapa 4	124
Almohadilla del cinturón para hombros para la etapa 4	46	Conversión al modo de arnés para la etapa 3	130
INFORMACIÓN DEL VEHÍCULO		Lista de verificación de sujeción del niño	132
Posiciones de asiento del vehículo	48	INFORMACIÓN ADICIONAL	
Cinturones de seguridad del vehículo	50	Instalación en un avión	134
¿Qué es el sistema LATCH?	54	Limpieza y mantenimiento	136
¿Qué es una correa de sujeción?	56		

Complete la tarjeta de registro incluida en el sistema de seguridad para niños y envíela por correo sin demora.

Los sistemas de seguridad para niños podrían retirarse del mercado por cuestiones de seguridad. Debe registrar este sistema de seguridad para que se comuniquen con usted en caso de retiro del mercado. Envíe su nombre, dirección, dirección de correo electrónico (si tiene una disponible), el número de modelo del sistema de seguridad y la fecha de fabricación a:

Artsana USA, Inc.
1826 William Penn Way
Lancaster, PA 17601

o llame al 1-877-424-4226

o regístrese en línea en <http://www.chiccousa.com/carseatregistration.aspx>

Para obtener información acerca de los retiros del mercado, llame a la Línea Directa de Seguridad Vehicular del Gobierno de EE. UU. al 1-888-327-4236 (TTY: 1-800-424-9153), o visite <http://www.NHTSA.gov>.

PÁGINA EN BLANCO INTENCIONALMENTE

El sistema de seguridad para niños está diseñado para niños desde el nacimiento hasta los 10 años. Use este sistema de seguridad para niños **SOLO** si el niño cumple con **AMBOS** de los siguientes requisitos de peso y altura:

- **Peso entre 4 y 100 libras (1.8 y 45.3 kg).**
- **Altura de 57 pulgadas (145 cm) o menos.**

El posicionador para la **etapa 1** es solo para niños que pesen entre 4 y 16 libras (1.8 y 7.3 kg). Consulte Posicionador para la **etapa 1** en la página 38, Accesorio del apoyacabeza para las **etapas 1 y 2** en la página 40 y Posicionador para la **etapa 2** en la página 42.

⚠ En el caso de bebés prematuros, debe consultar al pediatra del bebé antes de usar este sistema de seguridad para niños. Un bebé prematuro puede tener dificultades para respirar u otros problemas médicos cuando se coloca en posición de sentado.

Consulte Selección de orientación hacia atrás para la **etapa 1** y la **etapa 2** en la página 24.



ORIENTACIÓN HACIA ATRÁS PARA LA ETAPA 1

ORIENTACIÓN HACIA ATRÁS PARA LA ETAPA 2

4 libras (1.8 kg)	12 libras (5.5 kg)	16 libras (7.3 kg)	25 libras (11.4 kg)	40 libras (18 kg)	65 libras (29.5 kg)	100 libras (45.3 kg)
----------------------	-----------------------	-----------------------	------------------------	----------------------	------------------------	-------------------------

MODO DE ARNÉS ORIENTADO HACIA ADELANTE PARA LA ETAPA 3

MODO DE ASIENTO ELEVADO ORIENTADO HACIA ADELANTE PARA LA ETAPA 4

Consulte Selección del modo de arnés orientado hacia adelante para la **etapa 3** en la página 26.

O bien, Modo de asiento elevado orientado hacia adelante para la **etapa 4** en la página 28.



⚠ ¡LA SEGURIDAD DEL NIÑO DEPENDE DE USTED! ¡DEBE seguir las instrucciones detalladas que figuran en este Manual de uso para garantizar la correcta realización de los pasos siguientes!

- Asegúrese de que el niño cumpla con los requisitos de edad, peso y altura:**
Consulte la sección "Pautas de uso para niños" en la página 4.

- Elija la configuración del sistema de seguridad para niños apropiada:**

Requisitos de la **ORIENTACIÓN HACIA ATRÁS PARA LAS ETAPAS 1 Y 2** en la página 25

Requisitos del **MODO DE ARNÉS ORIENTADO HACIA ADELANTE PARA LA ETAPA 3** en la página 27

Requisitos del **MODO DE ASIENTO ELEVADO HACIA ADELANTE PARA LA ETAPA 4** en la página 29

- Seleccione una ubicación de asiento segura en el automóvil:**
Consulte la sección "Posiciones de asiento del vehículo" en las páginas 48 y 49.



- Asegúrese de que el sistema de seguridad para niños esté correctamente nivelado cuando lo instale:**

Requisitos de la **ORIENTACIÓN HACIA ATRÁS PARA LAS ETAPAS 1 Y 2** en la página 58

Requisitos del **MODO DE ARNÉS ORIENTADO HACIA ADELANTE PARA LA ETAPA 3** en la página 76

Requisitos del **MODO DE ASIENTO ELEVADO HACIA ADELANTE PARA LA ETAPA 4** en la página 118

- Revise el sistema de seguridad para niños para corroborar que esté bien ajustado en el automóvil:**

Mientras sujete el sistema de seguridad para niños cerca de la trayectoria del cinturón de seguridad utilizado, tire de lado a lado y hacia adelante. El cinturón de seguridad debe permanecer bien ajustado y el sistema de seguridad para niños no debe moverse más de 1" (25 mm) del respaldo del asiento del vehículo o de lado a lado.

- Sujeción del niño:**
Consulte la sección "Sujeción del niño" en las páginas 96 y 124.



EL INCUMPLIMIENTO DE ESTAS INSTRUCCIONES Y DE LAS ETIQUETAS DEL PRODUCTO PUEDE PROVOCAR LESIONES GRAVES O LA MUERTE DE SU NIÑO.

Tómese el tiempo necesario para leer este Manual de uso

- Lea detenidamente y comprenda todas las instrucciones y advertencias de este Manual de uso. La seguridad de su niño depende de sus conocimientos sobre cómo montar, instalar y usar correctamente este sistema de seguridad para niños.
- Antes de instalar este sistema de seguridad para niños en un vehículo, asegúrese de leer también el manual del propietario del vehículo para obtener información para una correcta instalación.
- **NUNCA** permita que otros usen este sistema de seguridad para niños sin haber leído y comprendido todas las instrucciones que figuran en este Manual de uso.
- Este sistema de seguridad para niños no está destinado para usarse fuera del vehículo.

Asegúrese de que el niño quepa en este sistema de seguridad para niños

- Úselo solo con niños que pesen entre 4 y 100 libras (1.8 y 45.3 kg) y cuya altura sea de 57 pulgadas (145 cm) o menos. Determine la instalación correcta según la edad, el peso y la altura del niño.
- Use el posicionador para la etapa 1 **SOLAMENTE** ORIENTADO HACIA ATRÁS y únicamente si el niño pesa entre 4 y 16 libras (1.8 y 7.3 kg).
- Use el apoyacabeza para las etapas 1 y 2 y el posicionador para la etapa 2 **SOLAMENTE** ORIENTADO HACIA ATRÁS.



Sujeción correcta del niño

- Ajuste bien el arnés alrededor del niño. Un arnés suelto podría provocar que el niño saliera expulsado tras una frenada repentina o una colisión, lo que causaría lesiones graves o la muerte.

Quando la correa está bien ajustada, no debe haber ninguna flacidez. Queda relativamente en línea recta sin quedar caída y no ejerce presión sobre el cuerpo del niño ni lo fuerza en una posición que no sea natural.

- **¡NUNCA** use ropa o mantas que interfieran con la sujeción o el ajuste del arnés! ¡Un niño no sujetado de forma correcta podría salir expulsado tras una frenada repentina o una colisión!

Para abrigar al niño, coloque una frazada sobre el niño y el sistema de seguridad **DESPUÉS** de haber sujetado adecuadamente al niño en el arnés.

- **SIEMPRE** revise la hebilla para asegurarse de que esté enganchada de forma segura. Si la hebilla se desprende, se podrían producir lesiones graves o la muerte del niño.
- **NUNCA** deje al niño sin supervisión. No permita que el niño juegue dentro ni alrededor del sistema de seguridad para niños.
- **SIEMPRE** mantenga al niño sujetado de forma segura con el arnés mientras se encuentre en el sistema de seguridad para niños.



Instale el sistema de seguridad para niños de forma correcta

- **CUANDO USE ESTE SISTEMA DE SEGURIDAD PARA NIÑOS ORIENTADO HACIA ATRÁS, NUNCA LO INSTALE EN UN ASIENTO DEL VEHÍCULO CON BOLSA DE AIRE FRONTAL, A MENOS QUE ESTA SE PUEDA DESACTIVAR.** Si la bolsa de aire se infla, puede provocar lesiones graves o incluso la muerte de su niño. Para los vehículos con bolsas de aire laterales, consulte el manual del propietario del vehículo para obtener información acerca de la instalación de sistemas de seguridad para niños.
- **SIEMPRE** que sea posible, instale este sistema de seguridad para niños en el asiento trasero.

De acuerdo con las estadísticas de accidentes, los niños viajan más seguros cuando se sujetan correctamente en los asientos traseros, en lugar de en el asiento delantero.

- **NUNCA** instale el sistema de seguridad en un asiento del vehículo orientado hacia atrás o hacia los laterales ni sobre el respaldo de un asiento del vehículo plegado.
- **SIEMPRE** fije este sistema de seguridad para niños con el sistema de anclaje de seguridad para niños (sistema LATCH) del vehículo (si está disponible) O con un cinturón de seguridad del vehículo. Consulte la página 5 para ver el uso apropiado y los límites de peso del niño cuando use el sistema LATCH.
- **NO** use los anclajes inferiores del sistema de anclaje de seguridad para niños (sistema LATCH) para colocar este sistema de seguridad para niños **ORIENTADO HACIA ATRÁS** cuando se debe sujetar a un niño que pesa más de **35 libras (15.9 kg)** u **ORIENTADO HACIA ADELANTE** con el arnés interno cuando se debe sujetar a un niño que pesa más de **40 libras (18 kg)**.
- **NUNCA** use este asiento en el modo de asiento elevado para ETAPA 4 solamente con el cinturón de regazo del vehículo. Cuando use el modo de asiento elevado para la ETAPA 4, use solamente el sistema de cinturón de regazo y hombros del vehículo para sujetar al niño en este asiento elevado.



Instale el sistema de seguridad para niños de forma correcta

- **SIEMPRE** use la correa de sujeción superior en este sistema de seguridad para niños cuando está instalado **ORIENTADO HACIA ADELANTE**, si hay disponible un anclaje de correa de sujeción. **NUNCA** use la correa de sujeción superior en este sistema de seguridad para niños cuando está instalado **ORIENTADO HACIA ATRÁS**.
- **NUNCA** use el sistema de seguridad para niños en un asiento del vehículo donde no se pueda sujetar de forma segura cuando está instalado en modo de arnés. Un sistema de seguridad para niños que está suelto no protegerá al niño en una colisión.
- **Nunca deje el sistema de seguridad para niños sin sujetar en el vehículo, incluso cuando no esté en uso.** Esto podría provocar lesiones en otros pasajeros tras una frenada repentina o una colisión.
- **NO** instale este sistema de seguridad para niños con un cinturón de seguridad inflable. La interacción de la parte inflable del cinturón de seguridad del vehículo con este sistema de seguridad para niños puede provocar lesiones graves o la muerte. En cambio, instálolo usando el sistema LATCH o mueva el sistema de seguridad para niños a otra posición, con un tipo de cinturón de seguridad adecuado. Consulte el manual del propietario del vehículo para ver las instrucciones de uso del modo de asiento elevado para la Etapa 4.

Garantice la seguridad del niño cuando use el sistema de seguridad para niños

- **NUNCA** deje al niño solo en el vehículo.
- **PELIGRO DE ESTRANGULAMIENTO:** El niño puede estrangularse con un arnés de sujeción floja. Nunca deje al niño en el sistema de seguridad para niños con las correas flojas o sueltas.
- Para **evitar que el niño salga expulsado o tenga dificultades para respirar, debe reclinarlo de forma adecuada.** Cuando instale el sistema de seguridad para niños, controle el nivel de burbuja en el lateral.



Revise el estado del sistema de seguridad

- **NO** lo use si el arnés o las correas del sistema LATCH están cortadas, deshilachadas o dañadas. **NO use este sistema de seguridad para niños si tiene más de 10 años de uso.** Consulte la etiqueta del fabricante situada debajo del sistema de seguridad para niños para ver la fecha de caducidad.
- **NO use accesorios, almohadillas o productos no incluidos en este sistema de seguridad para niños, a menos que estos cuenten con la aprobación de Chicco USA.** De lo contrario, se anulará la garantía de este sistema de seguridad para niños.
- **DEBE reemplazar este sistema de seguridad para niños si ha estado involucrado en una colisión, incluso si no se observan daños visibles.** Es posible que un sistema de seguridad para niños dañado no sirva para proteger al niño en una futura colisión.
- **No modifique el sistema de seguridad para niños.**
- **NUNCA** quite el arnés del sistema de seguridad para niños sin las instrucciones de extracción e instalación apropiadas de Chicco USA. Para comunicarse con nosotros, visite el sitio web de Chicco en www.chiccousa.com o llame al 1-877-424-4226.
- **No use el sistema de seguridad para niños si algún componente está dañado o si faltan piezas.** Llame al 1-877-424-4226 para averiguar si se pueden reemplazar las piezas dañadas.

PÁGINA EN BLANCO INTENCIONALMENTE

- Asegúrese de que todos los pasajeros del vehículo estén correctamente sujetos antes de viajar. Aquellos pasajeros que no estén bien sujetos podrían salir expulsados y sufrir lesiones graves o bien podrían lastimar de gravedad a otros pasajeros durante un giro brusco, una frenada repentina o una colisión.
- No deje objetos (como libros, bolsas, etc.) sueltos en la parte trasera del vehículo. En caso de un giro brusco, una frenada repentina o una colisión, los objetos sueltos podrían caerse y posiblemente provocar lesiones graves a los pasajeros del vehículo.
- Cubra el sistema de seguridad para niños cuando el vehículo quede estacionado expuesto a la luz solar. Ciertas partes del sistema de seguridad para niños podrían calentarse mucho si se dejan al sol. El contacto con estas partes podría quemar la piel del niño. Revise siempre la superficie de todas las piezas de plástico o metal antes de colocar al niño en el sistema de seguridad para niños.
- Para evitar el estrangulamiento, no permita que los niños jueguen con los cinturones de seguridad del vehículo. Si es posible, deje fuera del alcance los cinturones de seguridad que no se utilicen.
- No use nada para levantar el sistema de seguridad para niños del asiento del vehículo, como una toalla o un tubo de espuma para piscinas. En un giro brusco, una frenada repentina o una colisión, el sistema de seguridad para niños podría deslizarse y posiblemente provocar lesiones graves.
- Nunca use un sistema de seguridad para niños de segunda mano de procedencia desconocida.
- Nunca utilice accesorios que no estén incluidos en este sistema de seguridad para niños, a menos que cuente con la aprobación específica de Chicco. Para obtener más información, visite www.chiccousa.com.

¿Necesita ayuda para sujetar el sistema de seguridad para niños?

Las siguientes fuentes se encuentran disponibles para ayudarlo a asegurarse de que el sistema de seguridad para niños esté instalado de forma correcta:

- Póngase en contacto con Chicco USA a través de nuestro sitio web www.chiccousa.com o llame a nuestro Servicio de atención al cliente al 1-877-424-4226. Tenga disponible el número de modelo y de serie cuando llame. Estos se encuentran en una etiqueta en la parte inferior del sistema de seguridad para niños.
- Consulte el manual del vehículo para ver las sugerencias de instalación para los sistemas de seguridad para niños.
- Póngase en contacto con un técnico certificado en seguridad para niños pasajeros en su área; para ello, visite safercar.gov y seleccione "Find Local Child Seat Help" ("Buscar ayuda local sobre asientos para niños"), o bien llame al 1-866-SEAT CHECK (1-866-732-8243).

COMPONENTES DEL SISTEMA DE SEGURIDAD PARA NIÑOS

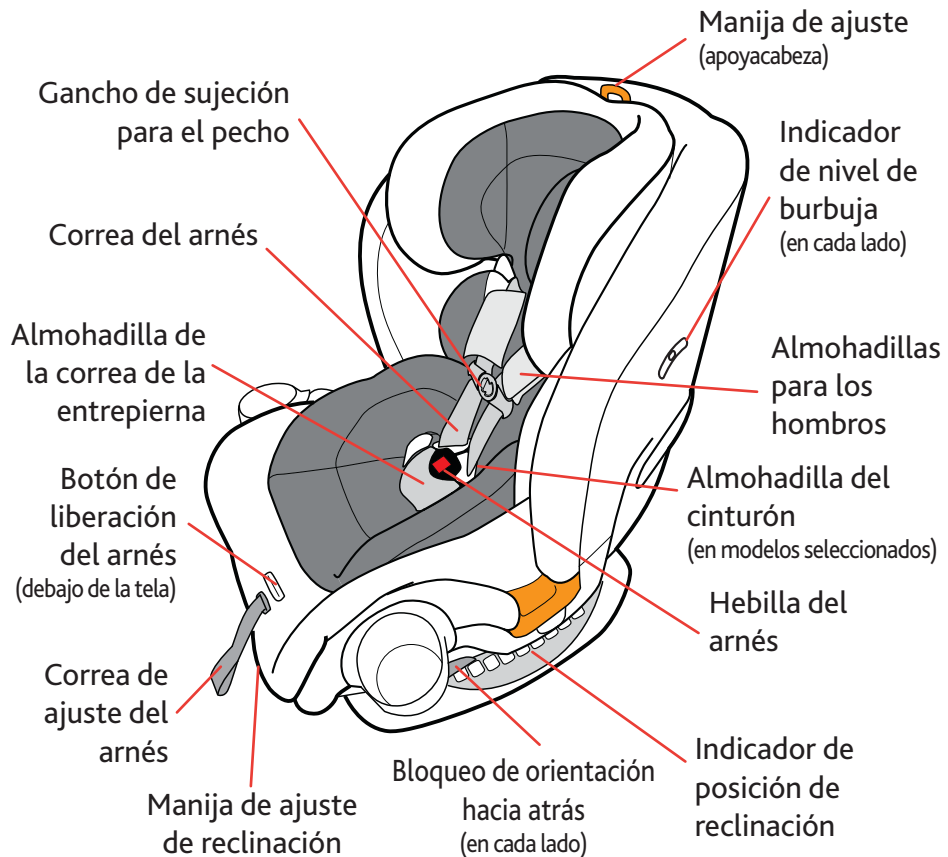

COMPONENTES DEL SISTEMA DE SEGURIDAD PARA NIÑOS

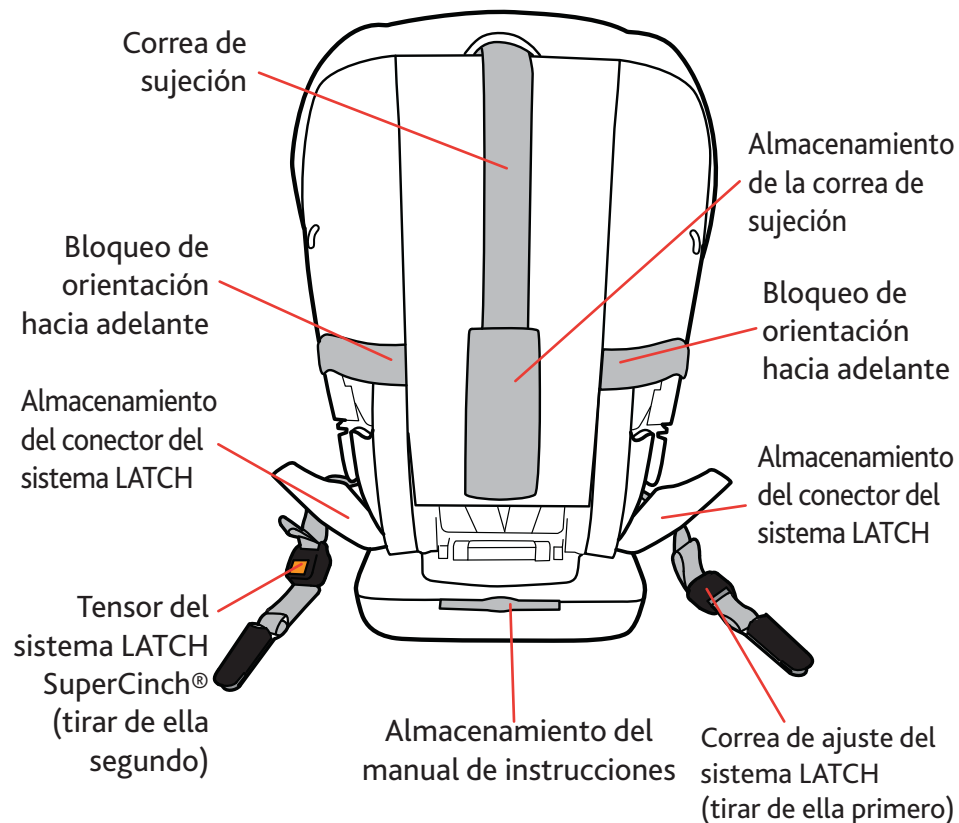

USO DEL ACCESORIO SEGÚN LA ETAPA:

- 1 Posicionador para la **etapa 1**
- 2 Posicionador para la **etapa 2**
- 3 Accesorio del apoyacabeza para las etapas **1 y 2**
- 4 Almohadilla del cinturón para hombros para la **etapa 4**

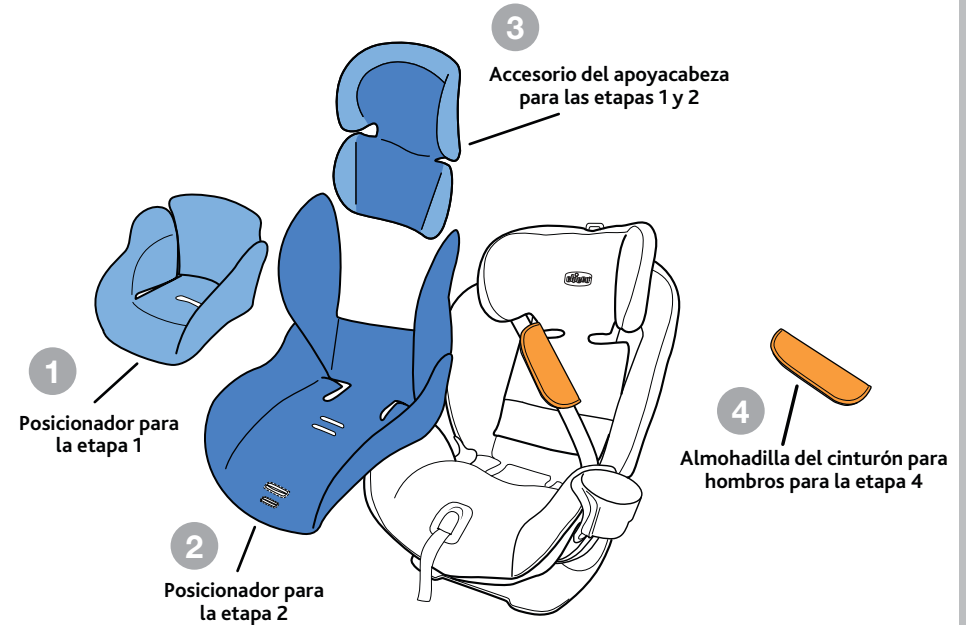

COMPONENTES/ALMACENAMIENTO DEL SISTEMA LATCH Y CORREA DE SUJECIÓN

CORREA DE SUJECIÓN:

- A** Correa de sujeción
- B** Ajuste de la correa de sujeción
- C** Gancho de la correa de sujeción

SISTEMA LATCH:

- D** Correa de ajuste del sistema LATCH (tirar de ella primero)
- E** Tensor del sistema LATCH SuperCinch® (tirar de ella segundo)
- F** Correa del sistema LATCH
- G** Conectores del sistema LATCH

COMPONENTES/ALMACENAMIENTO DEL SISTEMA LATCH Y CORREA DE SUJECIÓN

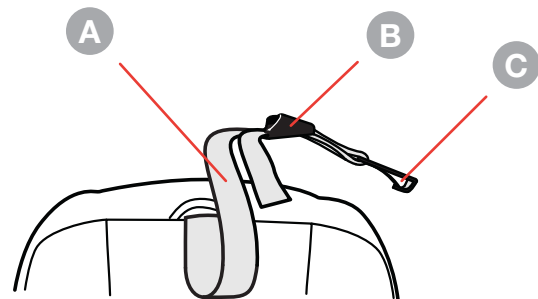

correa de sujeción

SISTEMA LATCH

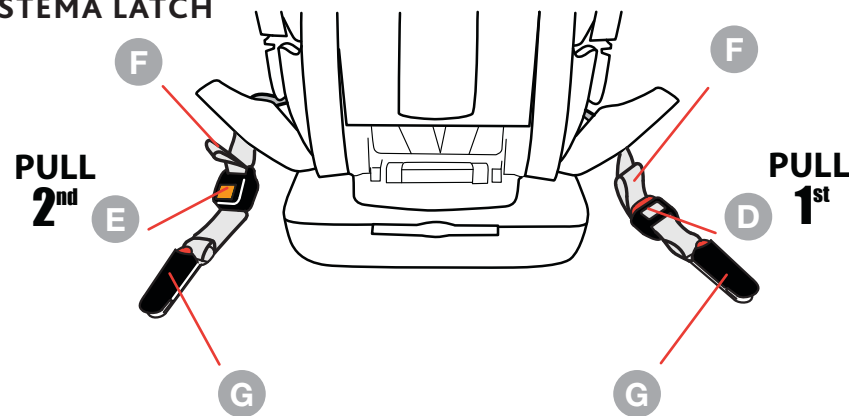

COMPONENTES/ALMACENAMIENTO DEL SISTEMA LATCH Y CORREA DE SUJECIÓN

⚠ Asegúrese siempre de que las piezas del sistema LATCH estén correctamente almacenadas en los compartimientos cuando no estén en uso.

ALMACENAMIENTO DEL SISTEMA LATCH:

- 1 Cuando no las use, almacene las correas del sistema LATCH en los compartimientos ubicados a ambos lados de la base del sistema de seguridad para niños. Asegúrese de que los compartimientos de almacenamiento del conector del anclaje inferior estén bien cerrados.

Pliegue la correa del tensor del sistema LATCH SuperCinch® (tirar de ella segundo) como se muestra (1a).

2 ALMACENAMIENTO DE LA CORREA DE SUJECIÓN:

Almacene la correa de sujeción en el compartimiento ubicado en la parte trasera del sistema de seguridad para niños cuando no la use. Enganche en la varilla y tire de la correa para que nada quede suelto. Asegúrese de que la puerta del compartimiento quede bien cerrada.

COMPONENTES/ALMACENAMIENTO DEL SISTEMA LATCH Y CORREA DE SUJECIÓN

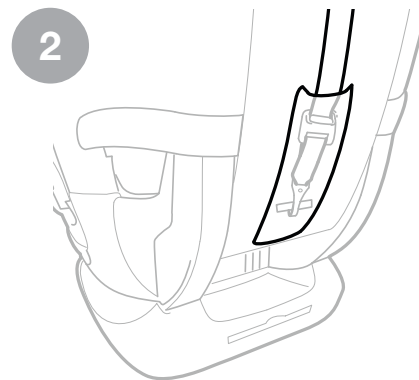
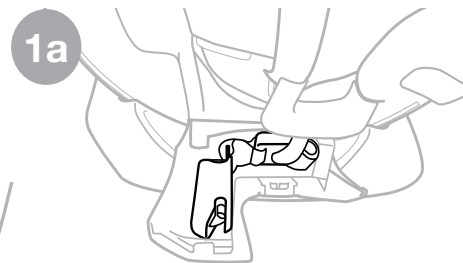
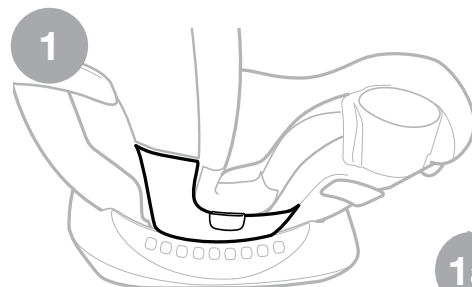

SELECCIÓN DEL MODO DE ORIENTACIÓN HACIA ATRÁS

▲ **ADVERTENCIA!** El uso **ORIENTADO HACIA ATRÁS** de este sistema de seguridad para niños es **SOLO** para los niños que cumplen con **TODOS** los requisitos que se detallan aquí. Si el niño no cumple con los requisitos porque es demasiado grande, revise las pautas para el **MODO DE ARNÉS ORIENTADO HACIA ADELANTE** en la página 26.

▲ **NUNCA** use este sistema de seguridad para niños **ORIENTADO HACIA ADELANTE** con un niño de menos de un año de edad.

SELECCIÓN DEL MODO DE ORIENTACIÓN HACIA ATRÁS

ORIENTADO HACIA ATRÁS:**ETAPA 1: Entre 4 y 16 libras (1.8 y 7.3 kg)****ETAPA 2: Entre 12 y 40 libras (5.5 y 18 kg)**

Use la **ORIENTACIÓN HACIA ATRÁS** con niños:

- Que pesen entre 4 y 40 libras (1.8 y 18 kg).
- Que no midan más de 43" (109 cm).
- Cuando se puedan posicionar las correas del arnés en los hombros del niño o debajo de ellos*.

Consulte Ajuste de la altura del arnés en la página 100.

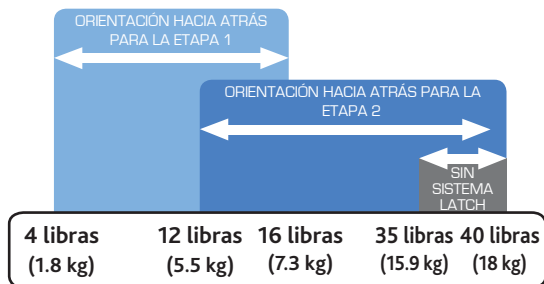

SELECCIÓN DEL MODO DE ARNÉS ORIENTADO HACIA ADELANTE

⚠ **ADVERTENCIA!** El uso del **MODO DE ARNÉS ORIENTADO HACIA ADELANTE** de este sistema de seguridad para niños es SOLO para los niños que cumplen con TODOS los requisitos que se detallan aquí. Si el niño no cumple con los requisitos porque es demasiado pequeño, revise las pautas para el uso **ORIENTADO HACIA ADELANTE** en la página 24. Si el niño no cumple con los requisitos porque es demasiado grande, revise las pautas para el uso **MODO DE ASIENTO ELEVADO** en la página 28.

⚠ **NUNCA** use este sistema de seguridad para niños **ORIENTADO HACIA ADELANTE** con un niño de menos de un año de edad.

SELECCIÓN DEL MODO DE ARNÉS ORIENTADO HACIA ADELANTE

MODO DE ARNÉS ORIENTADO HACIA ADELANTE:

Entre 25 y 65 libras (11.4 y 29.5 kg)

Use el **MODO DE ARNÉS ORIENTADO HACIA ADELANTE** con niños:

- Que tengan al menos un año de edad.
- Que pesen entre 25 y 65 libras (11.4 y 29.5 kg).
- Que no midan más de 54" (137 cm) **O BIEN** cuyas orejas queden por debajo de la parte superior del apoyacabeza.
- Cuando se puedan posicionar las correas del arnés en los hombros del niño o debajo de ellos*.

Consulte Ajuste de la altura del arnés en la página 100.



SELECCIÓN DEL MODO DE ASIENTO ELEVADO

⚠ **ADVERTENCIA!** El uso del **MODO DE ASIENTO ELEVADO** de este sistema de seguridad para niños es SOLO para los niños que cumplan con TODOS los requisitos que se detallan aquí. Si el niño no cumple con los requisitos porque es demasiado pequeño, revise las pautas para el **MODO DE ARNÉS ORIENTADO HACIA ADELANTE** en la página 26.

SELECCIÓN DEL MODO DE ASIENTO ELEVADO

MODO DE ASIENTO ELEVADO:
Entre 40 y 100 libras (18 y 45.3 kg)

Use el **MODO DE ASIENTO ELEVADO** con niños:

- Que tengan al menos cuatro años de edad.
- Que pesen entre 40 y 100 libras (18 y 45.3 kg).
- Que midan entre 38" y 57" (97 y 145 cm).
- Que demuestren la capacidad de permanecer quietos y correctamente sentados con un cinturón de seguridad en todo momento.

Consulte Ajuste de la altura del cinturón para hombros en la página 124.

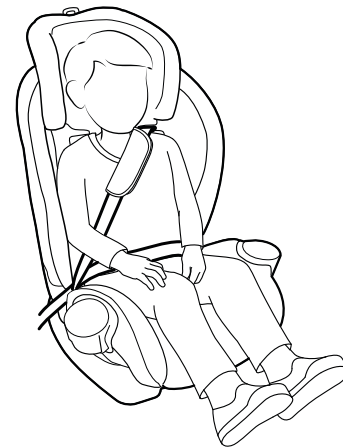
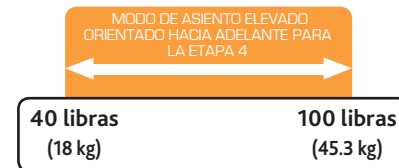

SOPORTE PARA VASOS

▲ ADVERTENCIA - NO use el soporte para vasos con líquidos calientes. **RECIPIENTES PLÁSTICOS ÚNICAMENTE** - No use recipientes de vidrio o de metal. Solo use vasos con una capacidad de menos de 12 oz (355 ml). Nunca coloque objetos filosos o puntiagudos en el soporte para vasos. Durante una colisión, esos objetos podrían golpearlo a usted o al niño y provocar heridas graves.

COLOCACIÓN DEL SOPORTE PARA VASOS:

- 1 Coloque los soportes para vasos "R" (Derecho) y "L" (Izquierdo) en el sistema de seguridad para niños, como se muestra.
- 2 Asegúrese de que la tela esté metida por dentro del borde del sistema de seguridad para niños para que el soporte para vasos quede colocado de forma correcta. Alinee la clavija del soporte para vasos y las dos guías con los orificios del sistema de seguridad para niños, como se muestra. Inserte el soporte para vasos y luego empujelo hacia abajo hasta que encaje en su sitio. Repita el procedimiento del otro lado.

EXTRACCIÓN DEL SOPORTE PARA VASOS:

- 3 Para quitarlo, presione el botón ubicado en el borde inferior del soporte para vasos. Levántelo y quítelo.

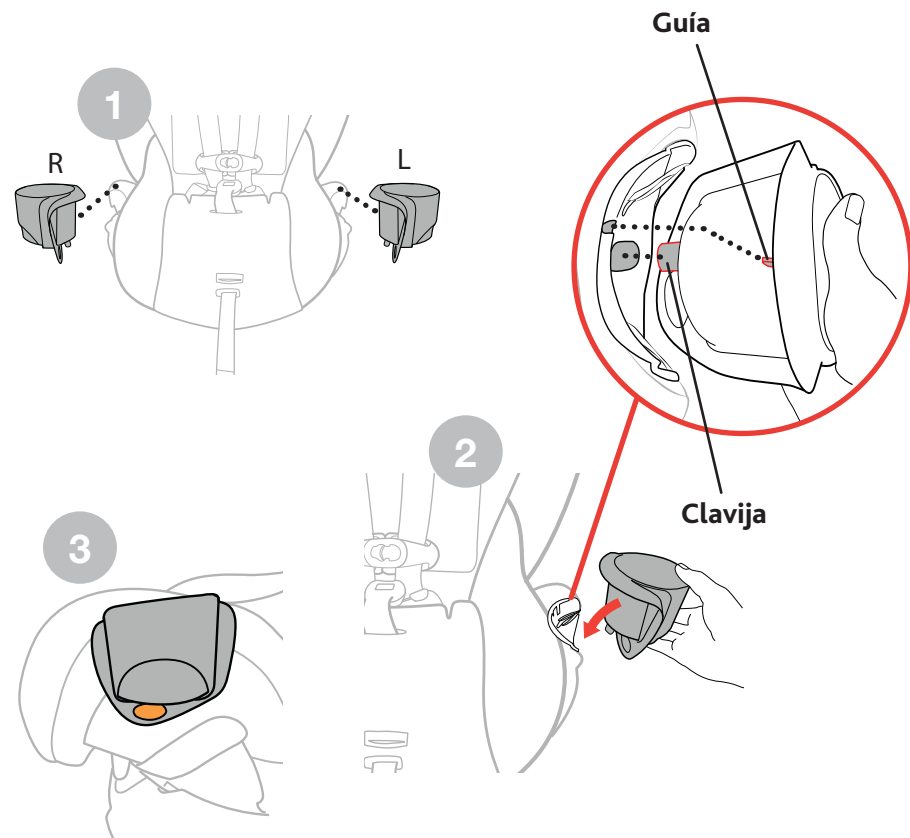

Cuando pase por la ranura en el posicionador para la etapa 1, el posicionador para la etapa 2 o la almohadilla del asiento, asegúrese de que las muescas de tela estén insertadas por debajo de la ranura de la capa superior del acolchado.

La almohadilla de la correa de la entrepierna se puede instalar a través de la almohadilla del asiento, el posicionador para la etapa 1 o el posicionador para la etapa 2.

- 1 Pase la almohadilla de la correa de la entrepierna por la ranura de la almohadilla.
- 2 Pase la hebilla del arnés a través de la ranura de la almohadilla y de la almohadilla de la correa de la entrepierna.
- 3 Ajuste la almohadilla de la correa de la entrepierna para asegurarse de que las muescas de tela queden ubicadas debajo de la ranura de la capa superior del acolchado.

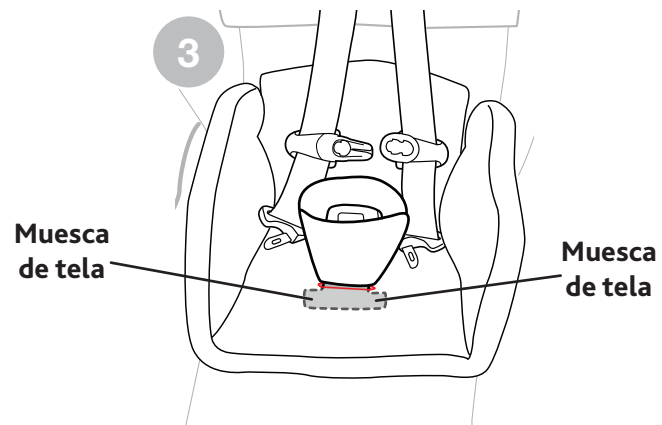
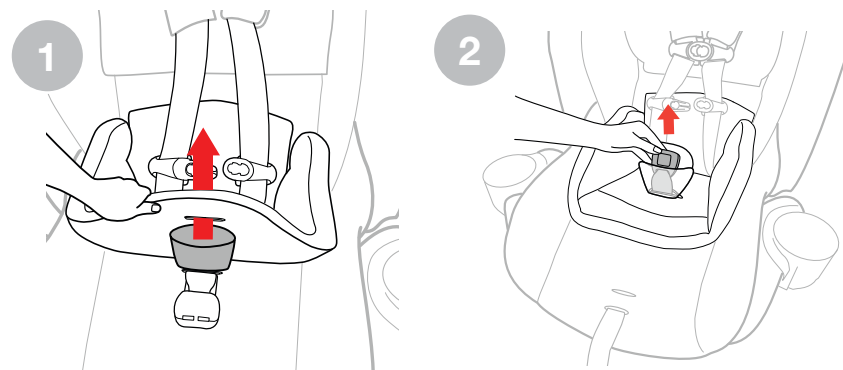

AJUSTE DE LA CORREA DE LA ENTREPIERNA

Ajuste la correa de la entrepierna si la correa está debajo del niño. Al pasar el sistema de seguridad para niños del modo orientado hacia atrás para la etapa 2 al modo orientado hacia adelante para la etapa 3, la correa de la entrepierna debe ajustarse en la posición frontal.

Posición trasera

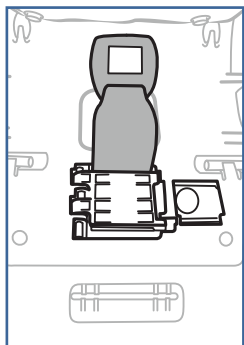

Posición frontal

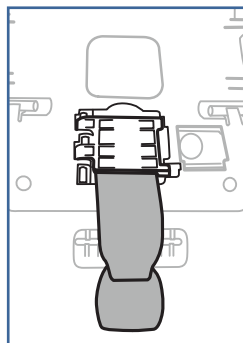

- 1 Desabroche las correas del arnés. Quite la almohadilla de la correa de la entrepierna y los soportes para vasos (consulte las páginas 136 y 30). Desate las dos correas elásticas a cada lado (a). Tire de los bordes de tela de la almohadilla del asiento en el frente y los laterales del asiento. Levante la almohadilla del asiento y desplácela alrededor y por fuera de la correa de ajuste. Empuje la tela de la almohadilla del asiento hacia la parte trasera del asiento.

AJUSTE DE LA CORREA DE LA ENTREPIERNA

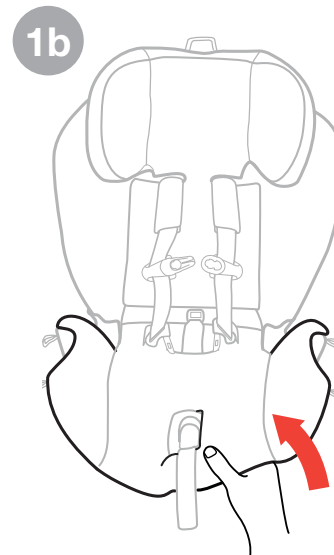
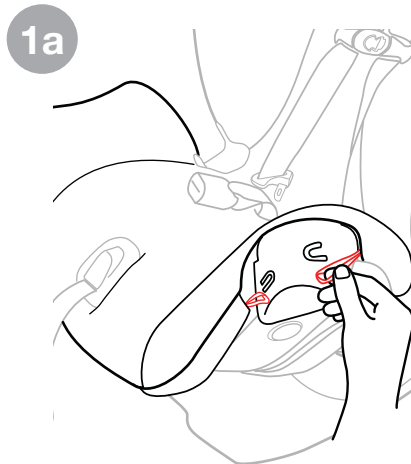

AJUSTE DE LA CORREA DE LA ENTREPIERNA

- 2 Deslice el botón anaranjado del bloqueo de la correa de la entrepierna mientras levanta la correa de la entrepierna para abrir el compartimiento (a, b). Luego, empuje la correa de la entrepierna hacia adelante o hacia atrás hasta la posición deseada (c).
- 3 Para cerrar el compartimiento, empuje la puerta hasta que se bloquee en su sitio. Para asegurarse de que el compartimiento esté bloqueado, levante la correa de la entrepierna. Vuelva a colocar la almohadilla del asiento.

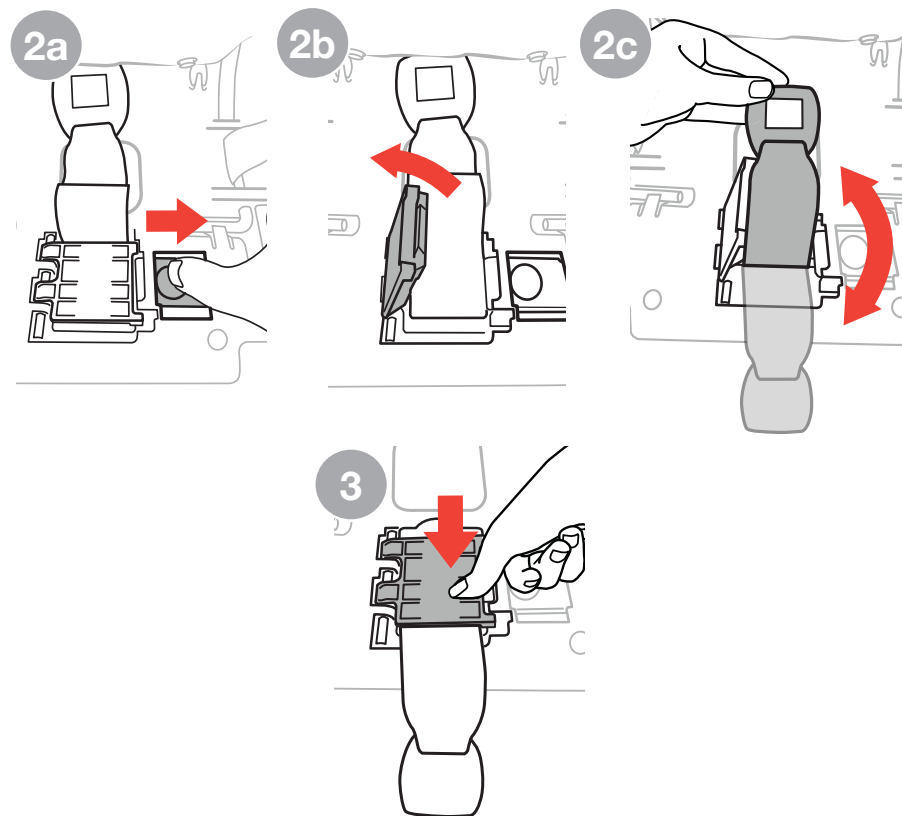

POSICIONADOR PARA LA ETAPA 1

⚠ ADVERTENCIA - Use el posicionador para la etapa 1 **SOLAMENTE** si el niño pesa entre 4 y 16 libras (1.8 y 7.3 kg).

⚠ ADVERTENCIA - El apoyacabeza para las etapas 1 y 2 y el posicionador para la etapa 2 deben estar colocados cuando se use el posicionador para la etapa 1.

Para asegurarse de que los bebés más pequeños estén mejor sujetos, es posible que necesite el posicionador para la etapa 1. **NO** use ningún otro accesorio ni almohadas. Solo use los elementos proporcionados por Chicco para este sistema de seguridad para niños.

- 1 Tire de ambas correas del arnés sobre los paneles laterales del posicionador para la etapa 1.
- 2 Empuje con firmeza el posicionador para la etapa 1 en el sistema de seguridad para niños, a fin de asegurarse de que esté colocado de forma correcta.
- 3 Levante el posicionador para la etapa 1 y tire de la almohadilla de la correa de la entrepierna a través de la ranura (a). Pase la hebilla del arnés a través de la ranura del posicionador para la etapa 1 y de la almohadilla de la correa de la entrepierna (b). Asegúrese de que las solapas de tela queden debajo de la ranura del posicionador para la etapa 1.

POSICIONADOR PARA LA ETAPA 1

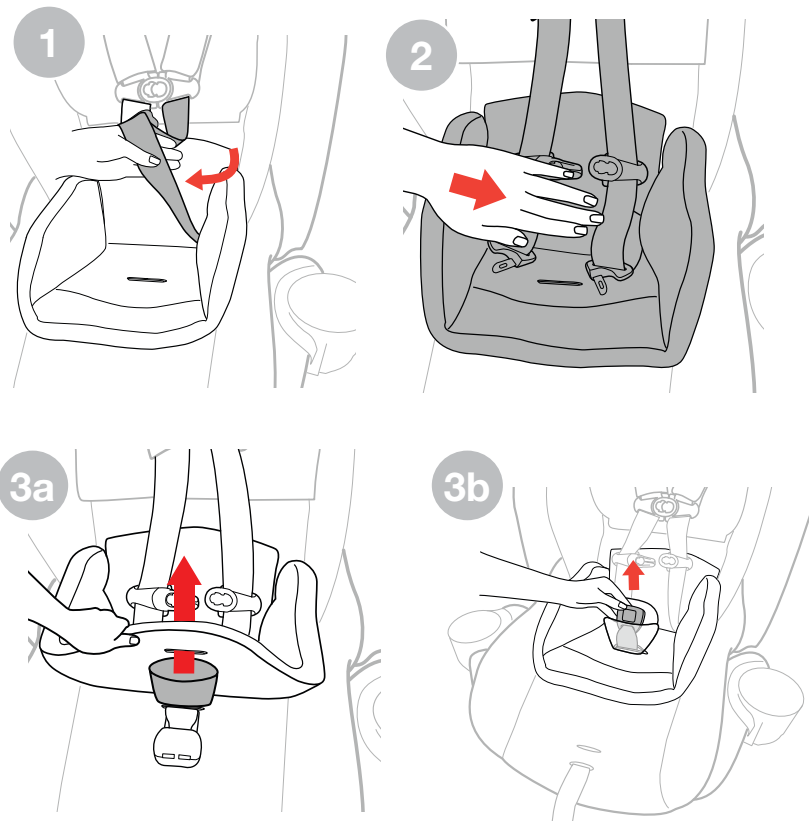

NO use ningún otro accesorio ni almohadas. Solo use los elementos proporcionados por Chicco para este sistema de seguridad para niños.

- 1 Pliegue las secciones laterales del apoyacabeza para las etapas 1 y 2 e inserte las dos solapas del apoyacabeza en los bolsillos del apoyacabeza, como se muestra.
- 2 Coloque la sección inferior del apoyacabeza para las etapas 1 y 2 debajo de las correas del arnés.
- 3 Fije las correas con botón a presión del apoyacabeza para las etapas 1 y 2 en la parte posterior de la tela del respaldo (a), repita el procedimiento del otro lado (b).

Revise que el apoyacabeza para las etapas 1 y 2 esté correctamente colocado antes de usarlo.

- 4 Para quitar el apoyacabeza para las etapas 1 y 2, repita los pasos 1 al 3, en SENTIDO CONTRARIO.

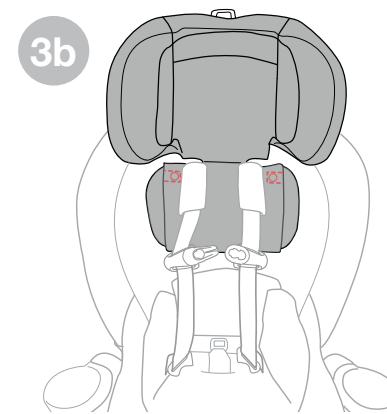
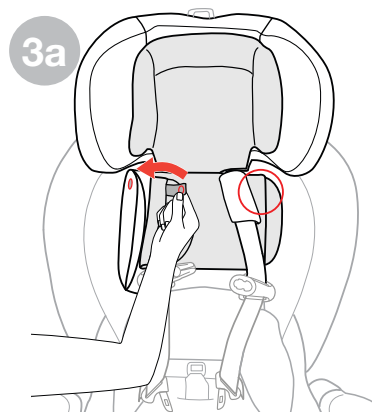
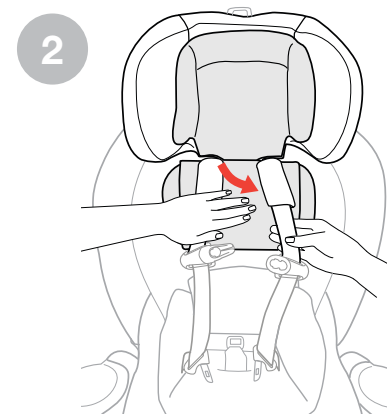
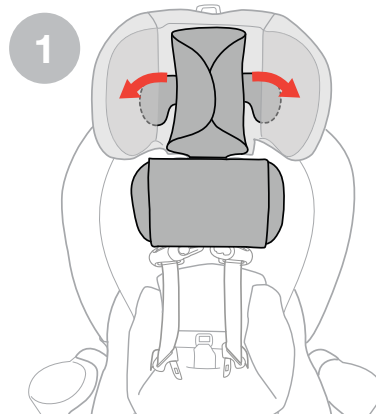

POSICIONADOR PARA LA ETAPA 2

NO use ningún otro accesorio ni almohadas. Solo use los elementos proporcionados por Chicco para este sistema de seguridad para niños.

- 1 Levante el apoyacabeza hasta la posición más alta. Levante la lengüeta de ajuste del apoyacabeza, ubicada en la parte superior de apoyacabeza del sistema de seguridad para niños.
- 2 Coloque el posicionador para la etapa 2 en el asiento. Tire de la correa de la entrepierna y de la correa de ajuste a través de los orificios correctos en la almohadilla del asiento.
- 3 Coloque el posicionador para la etapa 2 debajo de las correas del arnés (a) y cierre los broches inferiores de ambos lados (b).

Consulte la sección Ajuste de la correa de la entrepierna en la página 34 si la correa está debajo del niño.

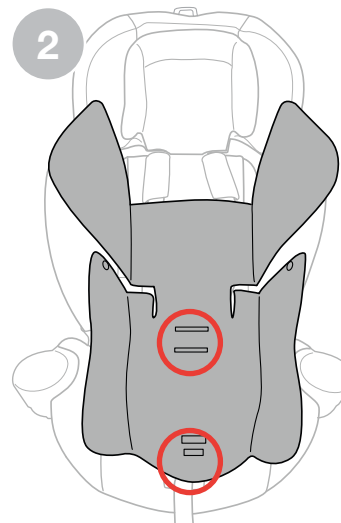
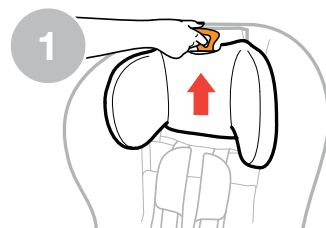

POSICIONADOR PARA LA ETAPA 2

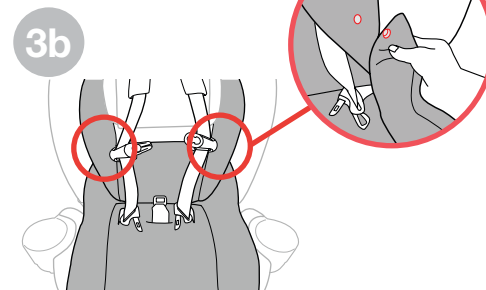
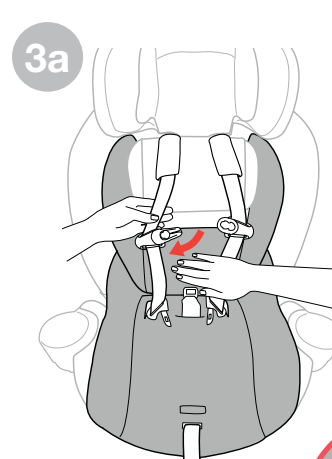

POSICIONADOR PARA LA ETAPA 2

- 4 Pliegue la sección lateral del posicionador para la etapa 2 e inserte la solapa en el bolsillo lateral trasero del asiento; luego cierre el broche como se muestra (a). Repita el procedimiento para la solapa y el broche del otro lado (b).
- 5 Ajuste la correa elástica de la parte frontal del posicionador para la etapa 2, tire de la correa elástica por debajo del borde frontal de la parte inferior del asiento y enlázela alrededor de los dos ganchos.
- 6 Para quitar el posicionador para la etapa 2, repita los pasos 1 y 2, en SENTIDO CONTRARIO.

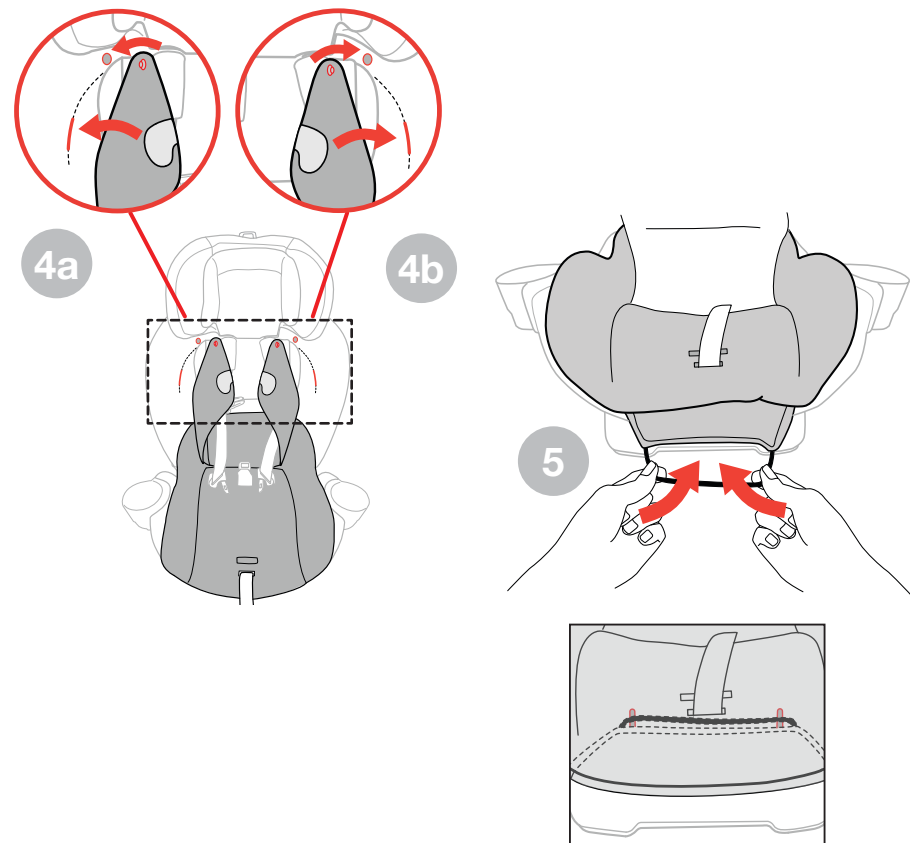

POSICIONADOR PARA LA ETAPA 2

ALMOHADILLA DEL CINTURÓN PARA HOMBROS PARA LA ETAPA 4

- 1 Quite el posicionador para la etapa 1, el posicionador para la etapa 2 y el apoyacabeza para las etapas 1 y 2. Suelte el arnés por completo; para ello, presione el botón de liberación del arnés (ubicado en la parte frontal del sistema de seguridad para niños) y tire de las dos correas del arnés lo más lejos posible. Luego, desabroche el gancho de sujeción para el pecho y la hebilla del arnés (a). Levante la colchoneta del respaldo superior ubicada en la parte posterior del asiento (b). Desabroche los dos botones a presión de la almohadilla del respaldo del asiento y tire hacia adelante (c).
- 2 Se puede usar la almohadilla del cinturón para hombros para la etapa 4 incluida en el sistema de seguridad para niños para que el niño esté más cómodo. Pase la almohadilla alrededor del cinturón de seguridad del vehículo y ajuste las lengüetas con gancho y bucle.

Si usa la posición de apoyacabeza/arnés más alta, asegúrese de que el panel del acolchonado posterior del asiento esté plegado.

ALMOHADILLA DEL CINTURÓN PARA HOMBROS PARA LA ETAPA 4

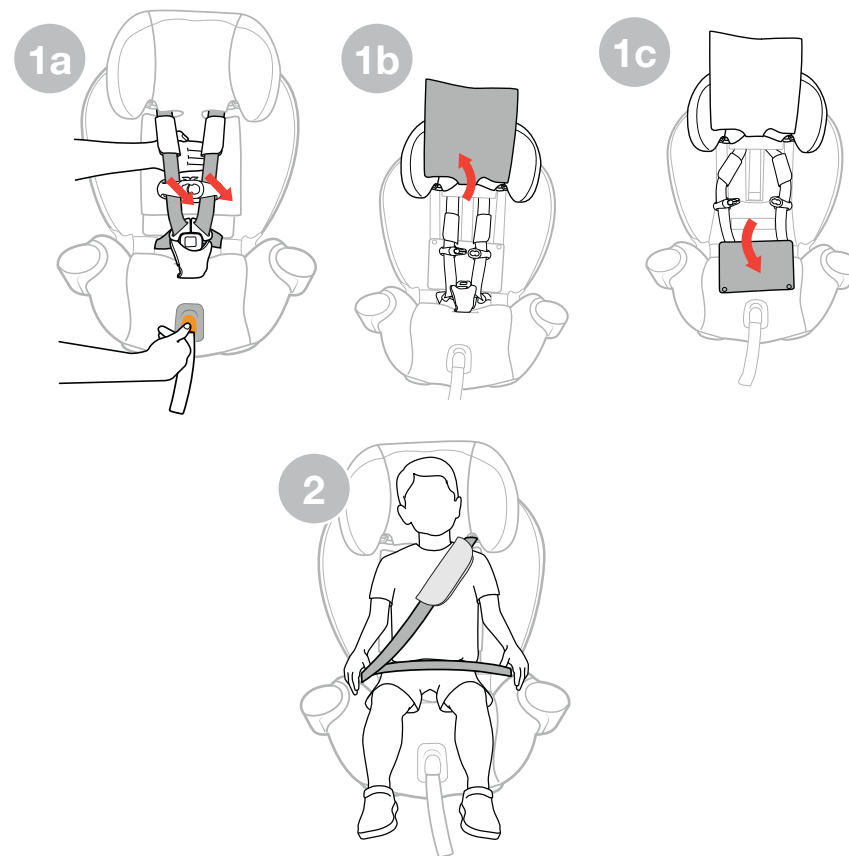



⚠ ADVERTENCIA! CUANDO USE ESTE SISTEMA DE SEGURIDAD PARA NIÑOS ORIENTADO HACIA ATRÁS, NUNCA LO INSTALE EN UN ASIENTO DEL VEHÍCULO CON BOLSA DE AIRE FRONTAL, A MENOS QUE ESTA SE PUEDA DESACTIVAR.

El asiento trasero es el lugar más seguro para los niños menores de 12 años. Consulte el manual del propietario del vehículo para ver los pasos de instalación y las instrucciones para los sistemas de seguridad para niños.

En algunos vehículos, no hay posiciones de asiento que sean compatibles con este sistema de seguridad para niños. Ante cualquier duda, póngase en contacto con el fabricante del vehículo para recibir ayuda. Con este sistema de seguridad para niños, solo se pueden usar asientos de vehículo orientados hacia adelante.



No lo utilice sobre el respaldo de un asiento de vehículo plegado.



Asegúrese de que la base del sistema de seguridad para niños no traspase el borde del asiento del vehículo más de 3 pulgadas (7.6 cm).

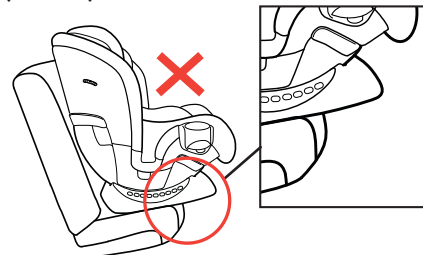

Cuando use el asiento como **ASIENTO ELEVADO**, siempre instálelo en un asiento de vehículo que tenga un cinturón de seguridad de 3 puntos (cinturón de regazo y para hombros). **NUNCA** use solamente el cinturón de regazo.

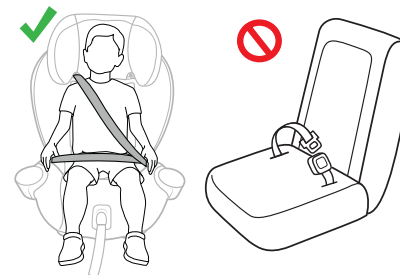

CINTURONES DE SEGURIDAD DEL VEHÍCULO EN MODO DE ARNÉS ORIENTADO HACIA ATRÁS Y HACIA ADELANTE

La información de esta sección corresponde solamente a la instalación con cinturones de seguridad del vehículo en modo de **ARNÉS ORIENTADO HACIA ATRÁS** y **HACIA ADELANTE**.

Para una instalación más simple, use el sistema LATCH - Consulte la página 54 para obtener más detalles.

Los cinturones de seguridad del vehículo varían de un vehículo a otro. Consulte el manual del propietario del vehículo para obtener información específica sobre los cinturones de seguridad y su uso con sistemas de seguridad para niños.

Cinturón para hombros con dispositivo de retracción conmutable:

Colocar el cinturón para hombros en el modo bloqueado/conmutado como último paso es opcional. El dispositivo de bloqueo del cinturón para hombros reemplaza la necesidad de usar el modo bloqueado/conmutado. Cuando el sistema de seguridad para niños está orientado hacia atrás con el modo bloqueado/conmutado, el sistema de seguridad para niños puede inclinarse.

CINTURONES DE SEGURIDAD DEL VEHÍCULO EN MODO DE ARNÉS ORIENTADO HACIA ATRÁS Y HACIA ADELANTE

NO SE DEBEN USAR los siguientes tipos de cinturones de seguridad del vehículo para instalar este sistema de seguridad para niños. Si alguno de estos tipos de cinturones de seguridad se encuentra en la posición de asiento elegida, seleccione otra o use el sistema LATCH, si se encuentra disponible.

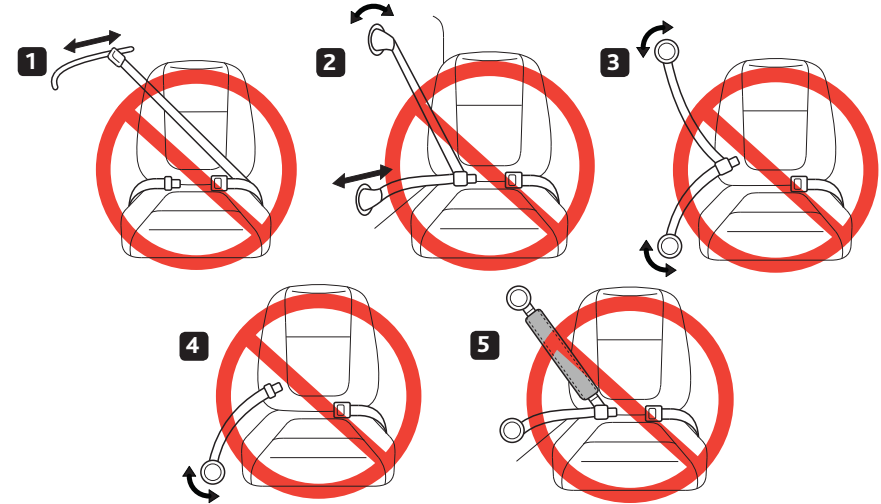

1. Cinturones de seguridad del vehículo motorizados (automáticos).
2. Cinturones de seguridad del vehículo instalados en la puerta.
3. Cinturones de regazo y para hombros con 2 dispositivos de retracción (a menos que el cinturón de regazo tenga un "modo de bloqueo").
4. Cinturones de regazo sin bloqueo (ELR).
5. Cinturones de seguridad inflables.

CINTURONES DE SEGURIDAD DEL VEHÍCULO EN MODO DE ASIENTO ELEVADO

La información de esta sección solo se aplica a la instalación con los cinturones de seguridad del vehículo en **MODO DE ASIENTO ELEVADO**.

Cinturón para hombros con dispositivo de retracción conmutable:

Consulte el manual del propietario del vehículo para obtener información sobre los dispositivos de retracción conmutables y el uso del asiento elevado.

Cinturones de seguridad inflables:

Consulte el manual del propietario del vehículo para ver las instrucciones de uso con este asiento elevado.

CINTURONES DE SEGURIDAD DEL VEHÍCULO EN MODO DE ASIENTO ELEVADO

NO SE DEBEN USAR los siguientes tipos de cinturones de seguridad del vehículo para instalar este sistema de seguridad para niños en **MODO DE ASIENTO ELEVADO**.

Si alguno de estos tipos de cinturones de seguridad se encuentra en la posición de asiento elegida, seleccione otra posición de asiento del vehículo.

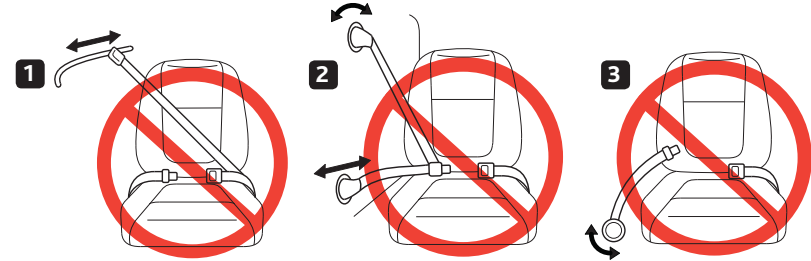

1. Nunca use un cinturón de regazo con un cinturón para hombros motorizado. **3. Nunca** use ningún tipo de cinturón que sea solo para el regazo.

2. Nunca use cinturones de seguridad del vehículo que estén sujetos a la puerta o que se desplacen a través de una trayectoria.

⚠ ADVERTENCIA: ¡Este sistema de seguridad para niños está diseñado **ÚNICAMENTE** para usarse con anclajes inferiores en el espacio estándar (11 pulgadas (28 cm))! Consulte el manual del propietario del vehículo para obtener información sobre las posiciones de instalación del sistema LATCH y los sistemas de seguridad para niños.

LATCH = Lower Anchors and Tethers for Children (Anclajes Inferiores y Correas de Sujeción para Niños)

Las Normas de Seguridad para Vehículos Motorizados de los Estados Unidos han definido un sistema para instalar sistemas de seguridad para niños en vehículos llamado LATCH. **SOLO se debe usar el sistema LATCH EN LUGAR DEL cinturón de seguridad si el vehículo está equipado con puntos de anclaje del sistema LATCH. NO use el cinturón de seguridad y el sistema LATCH al mismo tiempo. Consulte el manual del propietario del vehículo para ver las ubicaciones designadas del sistema LATCH en el vehículo.**

El sistema LATCH del vehículo consta de un punto de anclaje de correa de sujeción superior y dos puntos de anclaje inferiores. En el manual del propietario de algunos vehículos, se usa el término "ISOFIX". El sistema LATCH también se puede usar en las posiciones de asiento del vehículo equipadas con ISOFIX.

Si el vehículo viene con el sistema LATCH, los puntos de anclaje inferiores del vehículo pueden verse en las hendiduras del asiento. Si no están visibles, es posible que la posición de asiento esté marcada con un símbolo (fig. a) o un punto de color. Revise el manual del propietario del vehículo para ver las ubicaciones del anclaje de la correa de sujeción superior. Es posible que estén identificadas con uno de los símbolos de anclaje (fig. b o fig. c).

Puntos de anclajes superiores de la correa de sujeción del vehículo

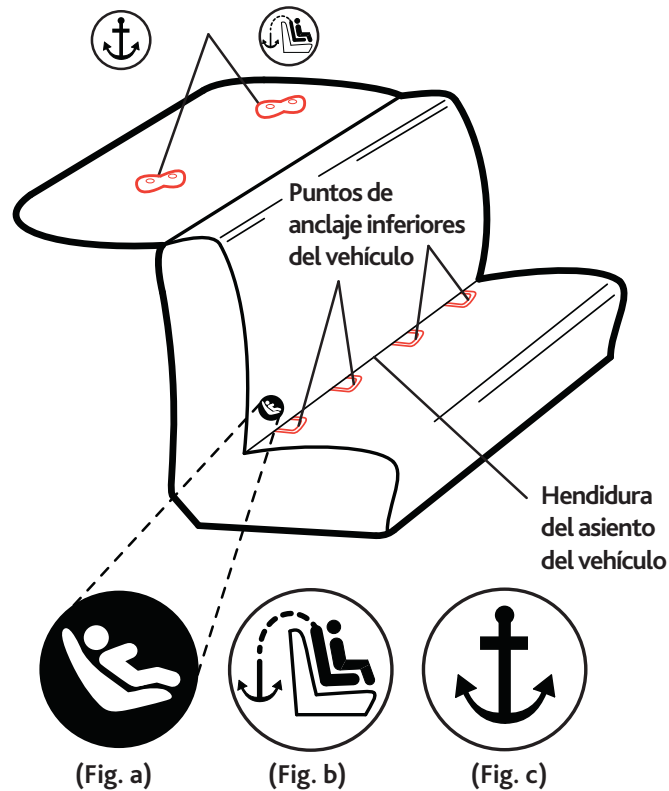

¿QUÉ ES UNA CORREA DE SUJECIÓN?



La correa de sujeción es una correa del sistema de seguridad para niños que se conecta con un anclaje de correa de sujeción en su vehículo. Las ubicaciones de los anclajes de la correa de sujeción varían según el tipo de vehículo. Revise el manual del propietario de su vehículo y busque el símbolo de anclaje, como se muestra. Una correa de sujeción reduce el movimiento de un sistema de seguridad para niños orientado hacia adelante en una colisión y ayuda a lograr una instalación firme.

Los anclajes de la correa de sujeción del vehículo se pueden encontrar en diferentes ubicaciones. Algunas de las ubicaciones más comunes se muestran en la página siguiente. Consulte el manual del propietario de su vehículo para ver las ubicaciones exactas, la identificación del anclaje y los requisitos.

¿QUÉ ES UNA CORREA DE SUJECIÓN?

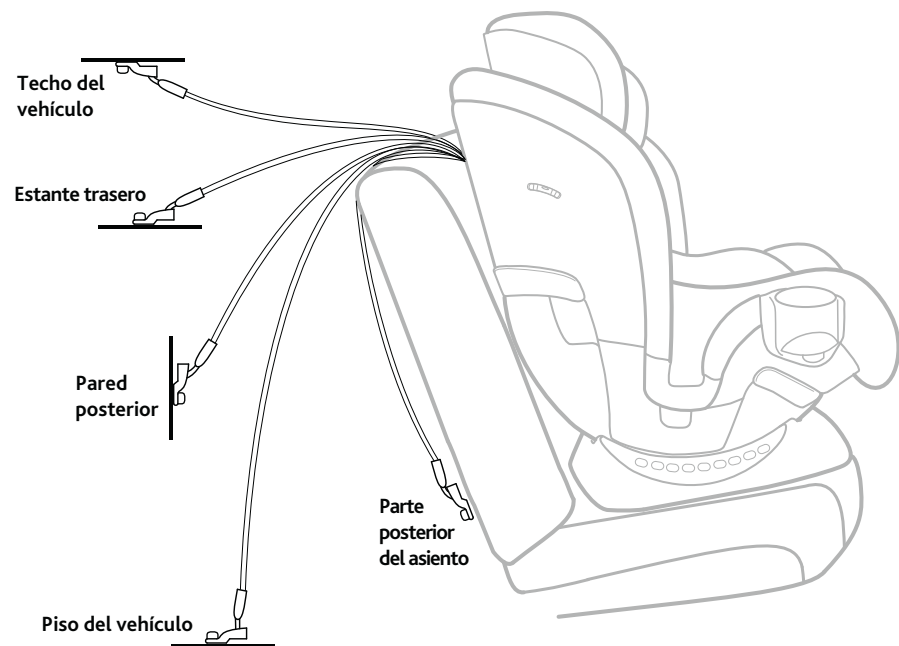

⚠ Los bebés pueden tener dificultades para respirar cuando se encuentran en la posición de sentado. Asegúrese de reclinar el asiento correctamente para que la cabeza del niño no se caiga hacia adelante. **No reclinar el sistema de seguridad para niños de forma correcta podría aumentar el riesgo de sufrir lesiones graves o incluso la muerte.**

- 1 Consulte la página 48 para ver las "Posiciones de asiento del vehículo" antes de la instalación. Asegúrese de que el vehículo se encuentre sobre una superficie nivelada, si es posible.



- 2 Presione la manija de ajuste de reclinación que se encuentra en el frente del sistema de seguridad para niños y tire hacia adelante para reclinar la posición, como se muestra (a).

Si se necesita cambiar la posición de reclinación una vez que el sistema de seguridad para niños está instalado, afloje el método de instalación actual y ajuste la reclinación. Repita los pasos de instalación y consulte las páginas 60 a 75 para asegurarse de que el sistema de seguridad para niños esté instalado de forma correcta.

No use la correa de sujeción en el modo **ORIENTADO HACIA ATRÁS**. La correa de sujeción se debe almacenar correctamente. - Consulte "Almacenamiento de la correa de sujeción" en la página 22.

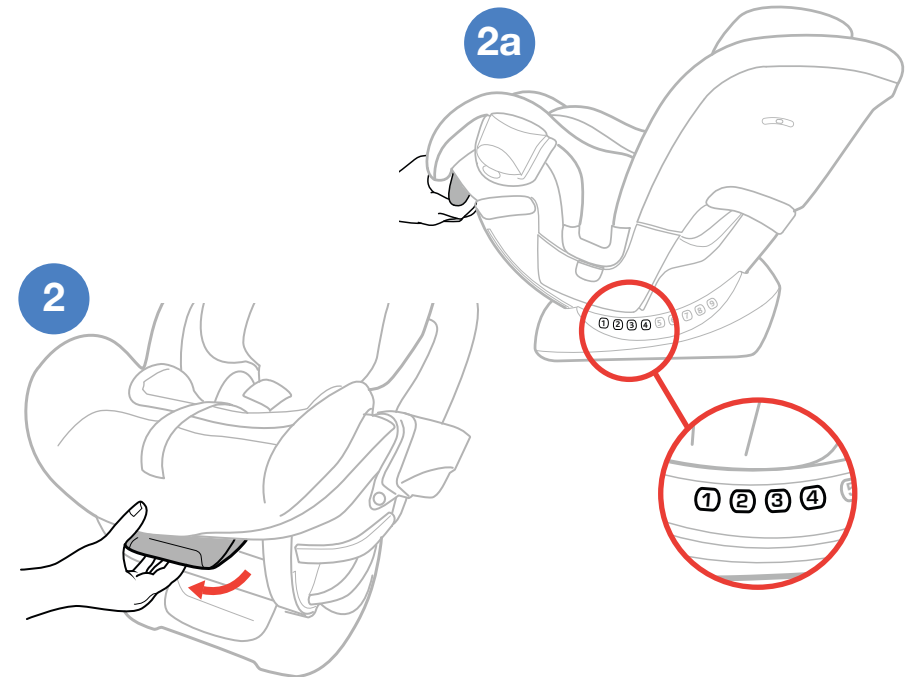

3 Coloque el sistema de seguridad para niños orientado hacia atrás en el asiento del vehículo seleccionado. Asegúrese de que no bloquee la hebilla del cinturón de seguridad del vehículo. Empuje el sistema de seguridad para niños hacia atrás hasta que toque la parte posterior del asiento del vehículo y asegúrese de que la base quede bien apoyada en el asiento. Asegúrese de que la base del sistema de seguridad para niños orientado hacia atrás no traspase el borde del asiento del vehículo más de 3 pulgadas (7.6 cm).

4  **Instalación en una superficie plana:** Ubique la etiqueta del indicador de nivel con burbuja y vuelva a ajustar la inclinación del asiento en una posición en la que la burbuja quede entre las líneas de la *etapa 1* y *etapa 2*.

 **Instalación en una pendiente:** Ubique la línea de nivel en la etiqueta azul cerca de la trayectoria del cinturón orientada hacia atrás. Ajuste la inclinación del asiento para que la línea de nivel quede paralela al suelo.

Opciones de instalación:

- *Instalación con el sistema LATCH, continúa en la página 62.*
- *Instalación con cinturón de regazo y para hombros, continúa en la página 68.*
- *Instalación con cinturón de regazo únicamente, continúa en la página 72.*

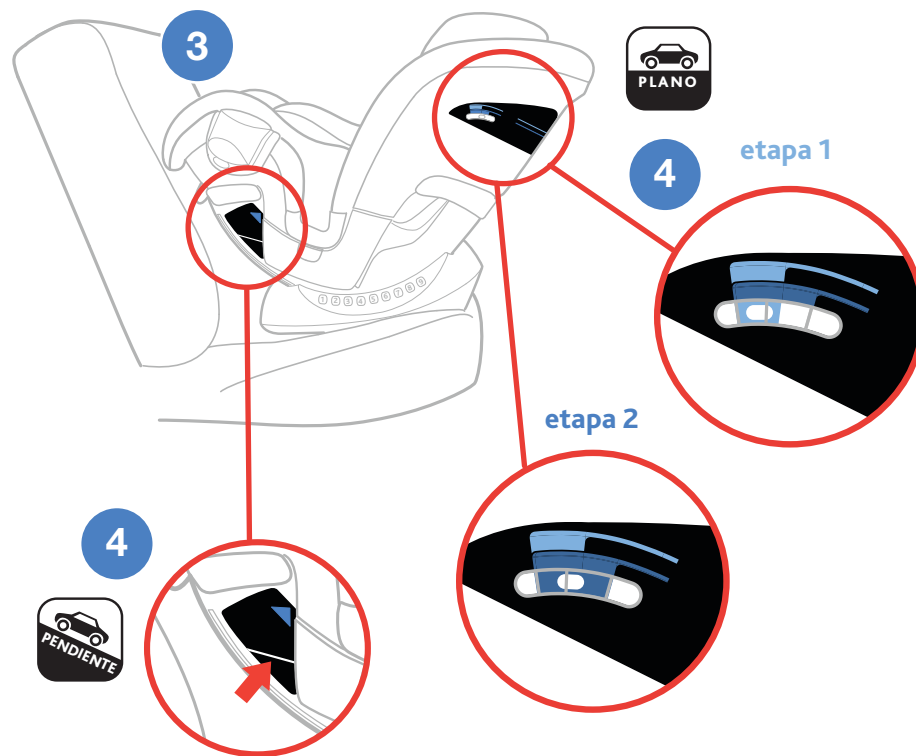

INSTALACIÓN CON EL SISTEMA LATCH

⚠ No use los anclajes inferiores del sistema de anclaje de seguridad para niños (sistema LATCH) para colocar este sistema de seguridad para niños cuando se debe sujetar a un niño que pesa más de **35 libras (15.9 kg)** con el arnés interno del sistema de seguridad para niños.

⚠ Cuando realice una instalación con el sistema LATCH en un vehículo equipado con cinturones de seguridad inflables, el cinturón de seguridad que no se usa **NO** se debe abrochar detrás del sistema de seguridad para niños, ya que esto hará que se active la parte inflable del cinturón.

- 1 Ubique los compartimientos de almacenamiento de los conectores del sistema LATCH. Quite las correas del sistema LATCH. Asegúrese de que la correa del tensor del sistema LATCH SuperCinch® (tirar de ella segundo) y la correa de ajuste del sistema LATCH (tirar de ella primero) estén aflojadas hasta su máxima extensión.

INSTALACIÓN CON EL SISTEMA LATCH

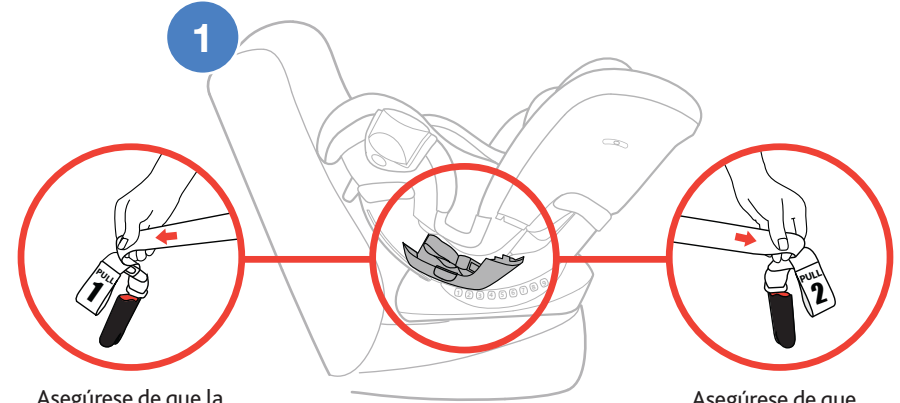

Asegúrese de que la correa de ajuste del sistema LATCH (tirar de ella primero) esté aflojada hasta su máxima extensión.

Asegúrese de que la correa del tensor del sistema LATCH SuperCinch® (tirar de ella segundo) esté aflojada hasta su máxima extensión.

INSTALACIÓN CON EL SISTEMA LATCH

- 2 Sujete los dos extremos de las correas del sistema LATCH. Deslice la correa del sistema LATCH hasta el orificio azul en el modo **ORIENTADO HACIA ATRÁS** en ambos lados. Nota: los dos compartimientos de almacenamiento del conector LATCH deben estar abiertos y las dos correas del sistema LATCH deben estar aflojadas hasta su máxima extensión para que las correas del sistema LATCH puedan deslizarse hasta la posición deseada.
- 3 Cierre los dos compartimientos de almacenamiento de los conectores del sistema LATCH.

⚠ Cuando no necesite acceder al sistema LATCH o cambiar la trayectoria del cinturón, mantenga SIEMPRE cerrados los compartimientos de almacenamiento del conector del sistema LATCH.

INSTALACIÓN CON EL SISTEMA LATCH

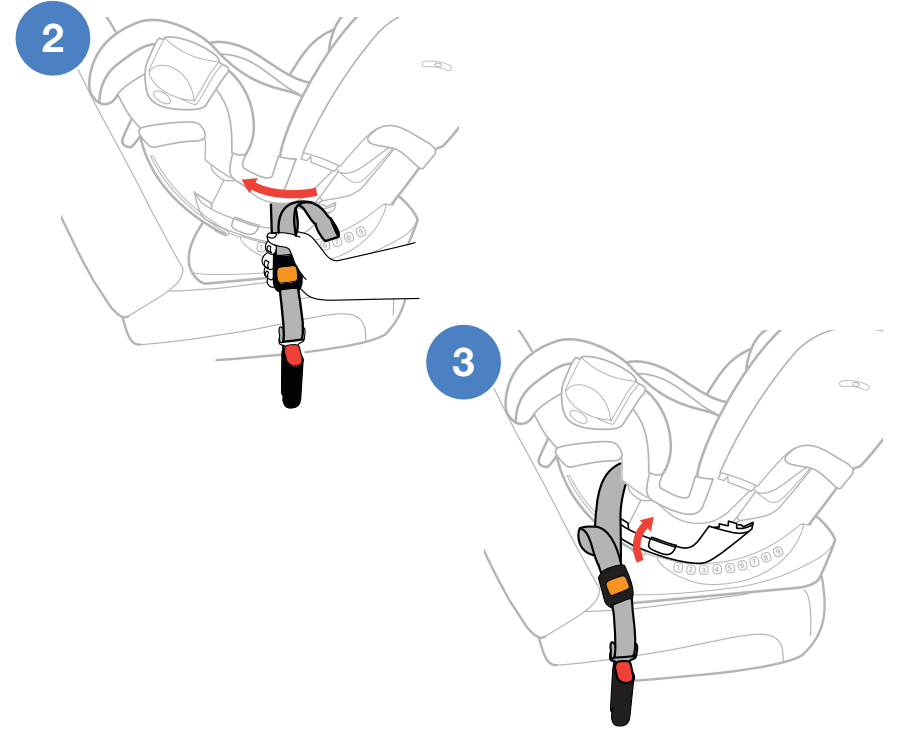

INSTALACIÓN CON EL SISTEMA LATCH

- 4 Busque las barras de anclaje del sistema LATCH en el vehículo. Fije ambos conectores del sistema LATCH a las barras del sistema LATCH del vehículo.
- 5 Levante el extremo de la correa de ajuste del sistema LATCH (tirar de ella primero) hasta que la correa esté tensa.
- 6 Tire de la correa del tensor del sistema LATCH SuperCinch® (tirar de ella segundo) para fijar el sistema de seguridad para niños.

REVISE SU TRABAJO

- ✓ Sostenga ambos lados del sistema de seguridad para niños cerca de las trayectorias del cinturón de seguridad del vehículo en modo ORIENTADO HACIA ATRÁS. Tire de lado a lado y hacia adelante. El sistema de seguridad para niños no debería moverse más de 1" (25 mm) del respaldo del asiento del vehículo o de lado a lado.
- ✓ Asegúrese de que el sistema de seguridad para niños esté nivelado para el uso en modo ORIENTADO HACIA ATRÁS. Asegúrese de que la cabeza del bebé no se incline hacia adelante. Si es necesario, afloje la correa del sistema LATCH, vuelva a ajustar la inclinación y repita los pasos de instalación para asegurarse de haber instalado el sistema de seguridad para niños de forma correcta.
- ✓ Revise la instalación antes de cada uso.

INSTALACIÓN CON EL SISTEMA LATCH

⚠ No instale el sistema con este método si lo va a usar un niño que pesa más de 40 libras (18 kg).

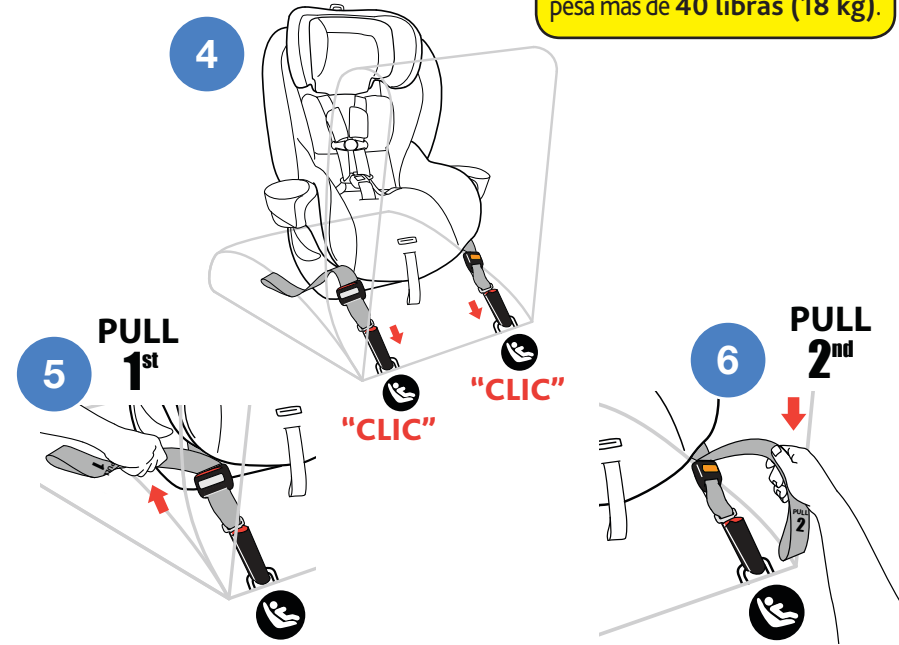

1 Pase el cinturón de regazo y para hombros del vehículo por la trayectoria azul del cinturón de seguridad en modo **ORIENTADO HACIA ATRÁS** ubicada en el lateral del sistema de seguridad para niños (a). Tire el posicionador para la etapa 2 hacia el lateral y ubique el orificio en la almohadilla del asiento (b). Con la mano derecha, pase el cinturón de regazo y para hombros del vehículo por **DEBAJO** de la almohadilla del asiento.

2 Con la otra mano en el orificio opuesto, pase el cinturón de regazo y para hombros del vehículo de la mano derecha a la mano izquierda.

El cinturón del vehículo debe pasarse por detrás de la correa de la entrepierna cuando está en la posición orientada hacia adelante (muy cerca del botón de liberación del arnés) o por delante de la correa de la entrepierna cuando está en la posición orientada hacia atrás.

3 Pase el cinturón del vehículo por debajo y a través de la trayectoria azul del cinturón de seguridad en modo **ORIENTADO HACIA ATRÁS** ubicada en el lateral del sistema de seguridad para niños.

Abroche el cinturón de seguridad del vehículo.

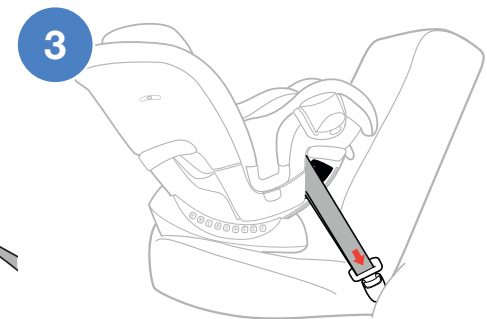
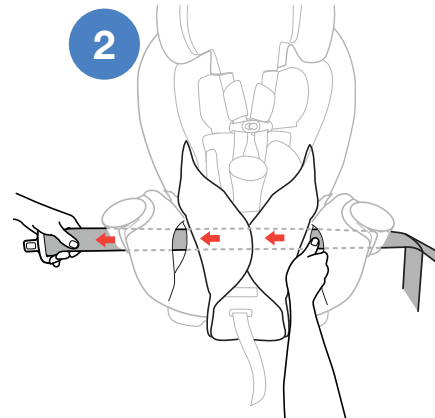
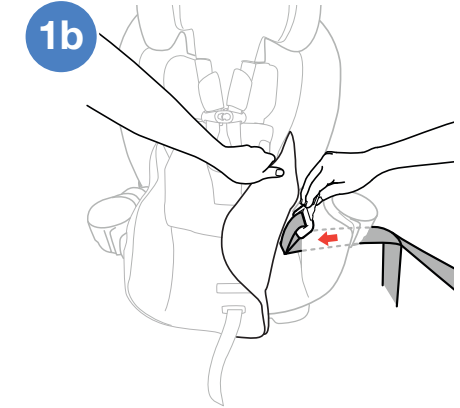
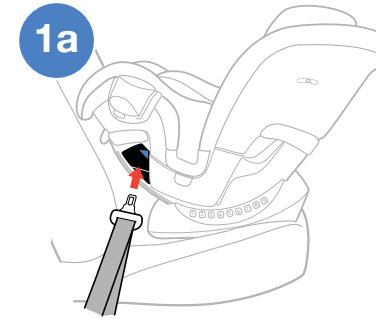

- 4 Mientras empuja hacia abajo el sistema de seguridad para niños (a), tire del cinturón para hombros del vehículo (b) para ajustar el cinturón de regazo.
- 5 Siga empujando para mantener tenso el cinturón para hombros y deslice el cinturón para hombros dentro del dispositivo de bloqueo. Use siempre el dispositivo de bloqueo del lado opuesto a donde se abrocha el cinturón de seguridad del vehículo.

REVISE SU TRABAJO

- ✓ Sostenga ambos lados del sistema de seguridad para niños cerca de las trayectorias del cinturón de seguridad del vehículo en modo **ORIENTADO HACIA ATRÁS**. Tire de lado a lado y hacia adelante. El cinturón de seguridad del vehículo debe permanecer bien ajustado y el sistema de seguridad para niños no debería moverse más de 1" (25 mm) del respaldo del asiento del vehículo o de lado a lado.
- ✓ Asegúrese de que el sistema de seguridad para niños esté nivelado para el uso en modo **ORIENTADO HACIA ATRÁS**. Asegúrese de que la cabeza del bebé no se incline hacia delante. Si es necesario, afloje el cinturón de seguridad del vehículo, vuelva a ajustar la reclinación y repita los pasos de instalación para asegurarse de haber instalado el sistema de seguridad para niños de forma correcta.
- ✓ Revise la instalación antes de cada uso.

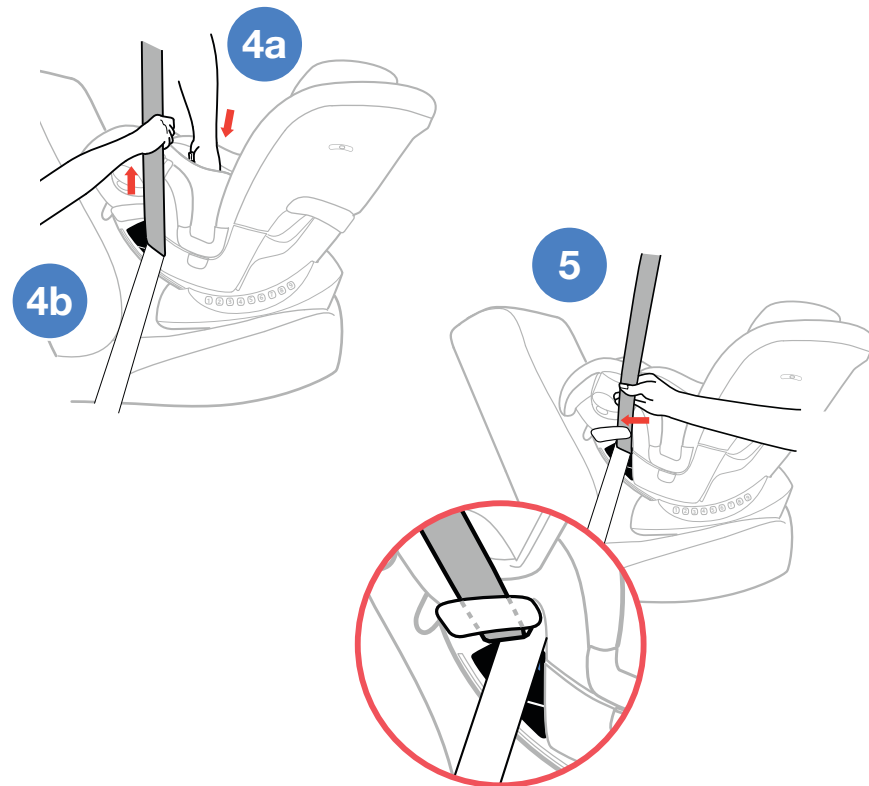

- 1 Pase el cinturón de regazo del vehículo por la trayectoria azul del cinturón de seguridad en modo **ORIENTADO HACIA ATRÁS** ubicada en el lateral del sistema de seguridad para niños (a). Tire el posicionador para la etapa 2 hacia el lateral y ubique el orificio en la almohadilla del asiento (b). Con la mano derecha, pase el cinturón de regazo del vehículo por **DEBAJO** de la almohadilla del asiento.
- 2 Con la otra mano en el orificio opuesto, pase el cinturón de regazo del vehículo de la mano derecha a la mano izquierda.

El cinturón del vehículo debe pasarse por detrás de la correa de la entrepierna cuando está en la posición orientada hacia adelante (muy cerca del botón de liberación del arnés) o por delante de la correa de la entrepierna cuando está en la posición orientada hacia atrás.

- 3 Pase el cinturón del vehículo por debajo y a través de la trayectoria azul del cinturón de seguridad en modo **ORIENTADO HACIA ATRÁS** ubicada en el lateral del sistema de seguridad para niños.

Abroche el cinturón de seguridad del vehículo.

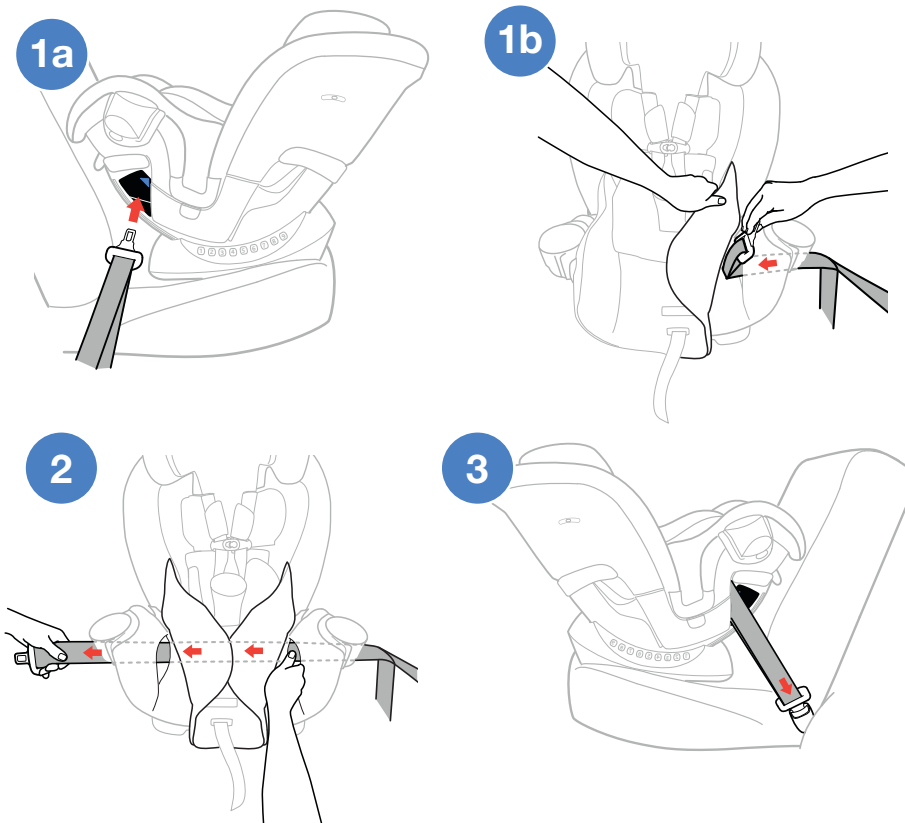

- 4 Mientras empuja hacia abajo sobre el sistema de seguridad para niños, tire del extremo suelto del cinturón de regazo del vehículo (b) ajustar el cinturón.

REVISE SU TRABAJO

- ✓ Sostenga ambos lados del sistema de seguridad para niños cerca de las trayectorias del cinturón de seguridad del vehículo en modo ORIENTADO HACIA ATRÁS. Tire de lado a lado y hacia adelante. El cinturón de seguridad del vehículo debe permanecer bien ajustado y el sistema de seguridad para niños no debería moverse más de 1" (25 mm) del respaldo del asiento del vehículo o de lado a lado.
- ✓ Asegúrese de que el sistema de seguridad para niños esté nivelado para el uso en modo ORIENTADO HACIA ATRÁS. Asegúrese de que la cabeza del bebé no se incline hacia delante. Si es necesario, afloje el cinturón de seguridad del vehículo, vuelva a ajustar la reclinación y repita los pasos de instalación para asegurarse de haber instalado el sistema de seguridad para niños de forma correcta.
- ✓ Revise la instalación antes de cada uso.

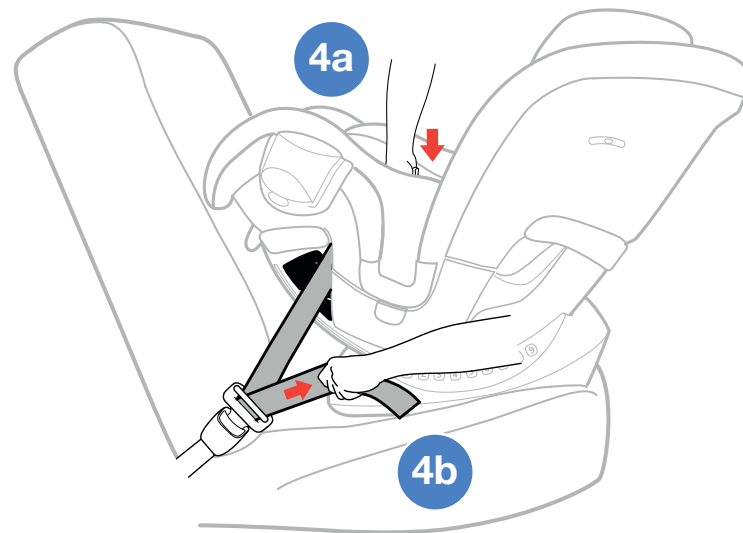

- 1 Antes de colocar el sistema de seguridad para niños en el vehículo, quite la correa de sujeción del compartimiento de la correa de sujeción. Si no hay disponible un anclaje para la correa de sujeción, la correa de sujeción se debe almacenar correctamente.
- 2 Consulte la página 48 para ver las “Posiciones de asiento del vehículo” antes de la instalación. Asegúrese de que el vehículo se encuentre sobre una superficie nivelada, si es posible.



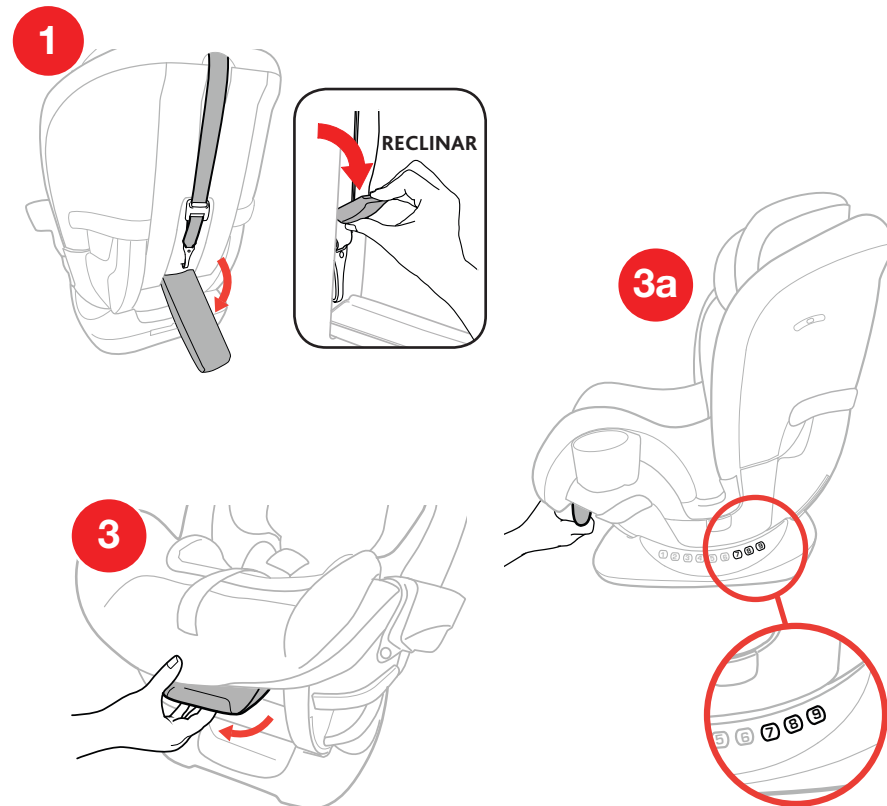

- 3 Presione la manija de ajuste de reclinación que se encuentra en el frente del sistema de seguridad para niños y empuje hacia atrás para cambiar a posición vertical, como se muestra (a).

Si se necesita cambiar la posición de reclinación una vez que el sistema de seguridad para niños está instalado, afloje el método de instalación actual y ajuste la reclinación. Repita los pasos de instalación y consulte las páginas 78 a 95 para asegurarse de que el sistema de seguridad para niños esté instalado de forma correcta.



- 4** Coloque el sistema de seguridad para niños orientado hacia adelante en el asiento del vehículo seleccionado. Asegúrese de que no bloquee la hebilla del cinturón de seguridad del vehículo. Coloque la correa de sujeción en la parte posterior del asiento del vehículo. Empuje el sistema de seguridad para niños hacia atrás hasta que toque la parte posterior del asiento del vehículo y asegúrese de que la base quede bien apoyada en el asiento.

- 5**  **Instalación en una superficie plana:** Ubique la etiqueta del indicador de nivel con burbuja y vuelva a ajustar la inclinación del asiento en una posición en la que la burbuja quede entre las líneas de la **ETAPA 3 EN MODO ORIENTADO HACIA ADELANTE**.

-  **Instalación en una pendiente:** Si el vehículo está en una pendiente, ajuste la inclinación del asiento en la posición 8 o 9 **SOLAMENTE**.

Opciones de instalación:

- *Instalación con el sistema LATCH, continúa en la página 80.*
- *Instalación con cinturón de regazo y para hombros, continúa en la página 86.*
- *Instalación con cinturón de regazo únicamente, continúa en la página 92.*

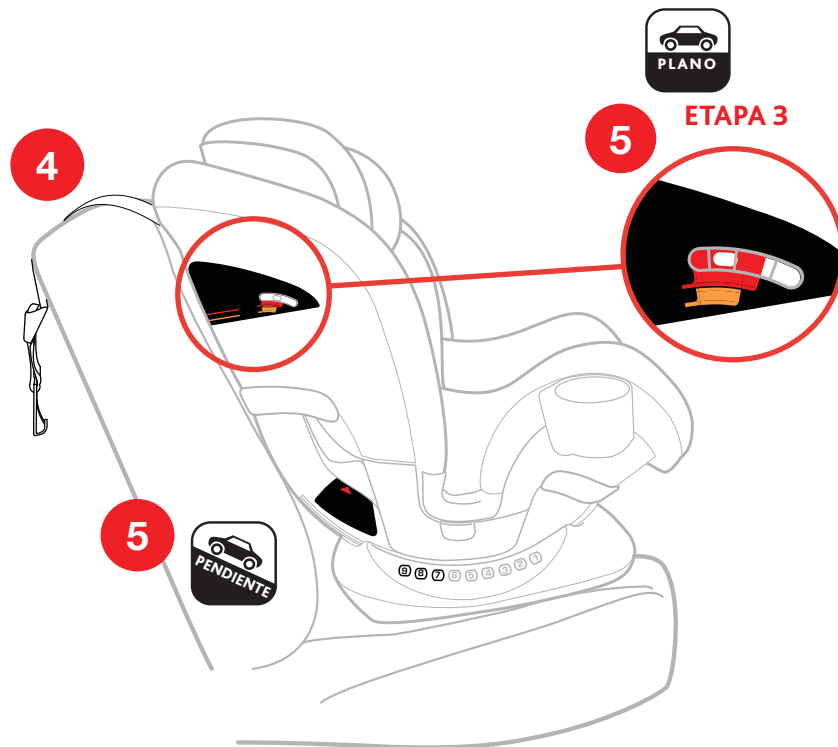

INSTALACIÓN CON EL SISTEMA LATCH

⚠ No use los anclajes inferiores del sistema de anclaje de seguridad para niños (sistema LATCH) para colocar este sistema de seguridad para niños cuando se debe sujetar a un niño que pesa más de **40 libras (18 kg)** con el arnés interno del sistema de seguridad para niños.

⚠ Cuando realice una instalación con el sistema LATCH en un vehículo equipado con cinturones de seguridad inflables, el cinturón de seguridad que no se usa **NO** se debe abrochar detrás del sistema de seguridad para niños, ya que esto hará que se active la parte inflable del cinturón.

- 1 Ubique los compartimentos de almacenamiento de los conectores del sistema LATCH. Quite las correas del sistema LATCH. Asegúrese de que la correa del tensor del sistema LATCH SuperCinch® (tirar de ella segundo) y la correa de ajuste del sistema LATCH (tirar de ella primero) estén aflojadas hasta su máxima extensión.
- 2 Sujete los dos extremos de las correas del sistema LATCH. Deslice la correa del sistema LATCH hasta el orificio rojo en el modo **ORIENTADO HACIA ADELANTE** en ambos lados. Nota: los dos compartimentos de almacenamiento del conector LATCH deben estar abiertos y las dos correas del sistema LATCH deben estar aflojadas hasta su máxima extensión para que las correas del sistema LATCH puedan deslizarse hasta la posición deseada.
- 3 Cierre los dos compartimentos de almacenamiento de los conectores del sistema LATCH.

INSTALACIÓN CON EL SISTEMA LATCH

Asegúrese de que la correa del tensor del sistema LATCH SuperCinch® (tirar de ella segundo) esté aflojada hasta su máxima extensión.

Asegúrese de que la correa de ajuste del sistema LATCH (tirar de ella primero) esté aflojada hasta su máxima extensión.

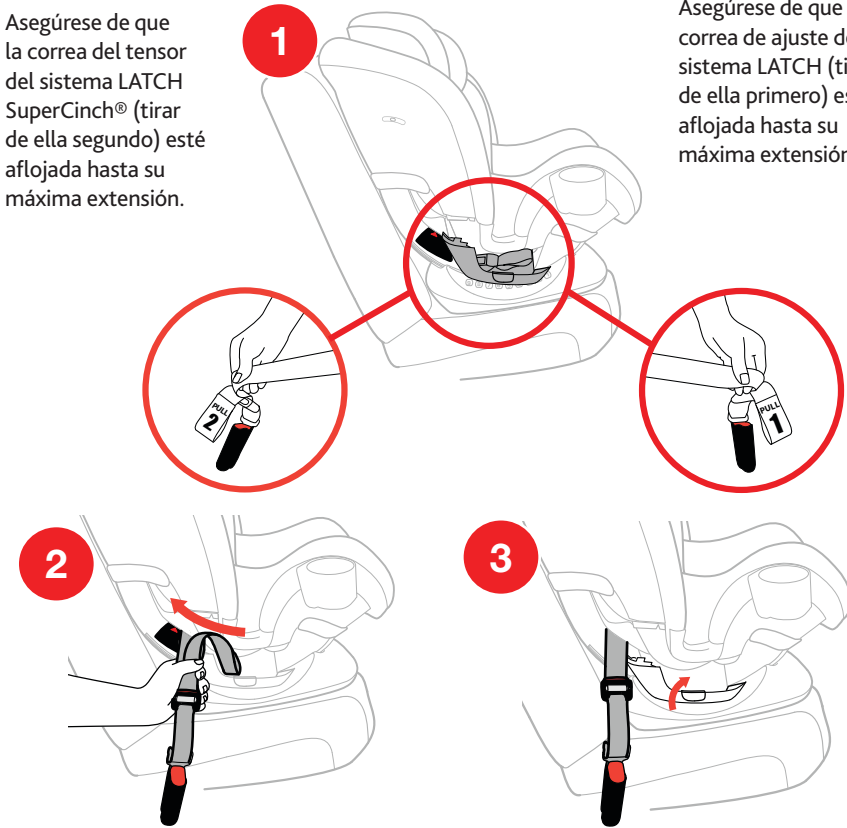

INSTALACIÓN CON EL SISTEMA LATCH

⚠ Cuando no necesite acceder al sistema LATCH o cambiar la trayectoria del cinturón, mantenga **SIEMPRE** cerrados los compartimientos de almacenamiento del conector del sistema LATCH.

- 4 Encuentre las barras del sistema LATCH en el vehículo. Fije ambos conectores del sistema LATCH a las barras de anclaje del sistema LATCH del vehículo.
- 5 Levante el extremo de la correa de ajuste del sistema LATCH (tirar de ella primero) hasta que la correa esté tensa.
- 6 Tire de la correa del tensor del sistema LATCH SuperCinch® (tirar de ella segundo) para ajustar el sistema de seguridad para niños.

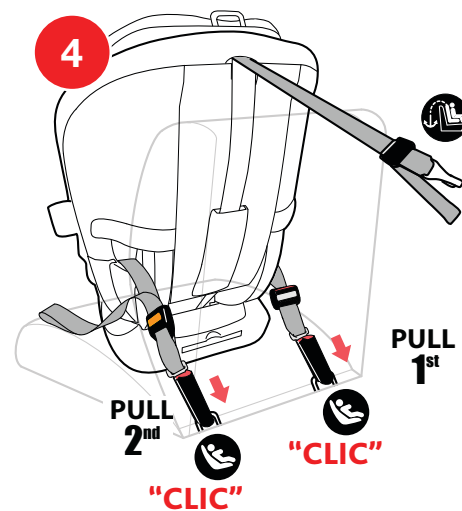

⚠ No instale el sistema con este método si lo va a usar un niño que pesa más de **40 libras (18 kg)**.

INSTALACIÓN CON EL SISTEMA LATCH

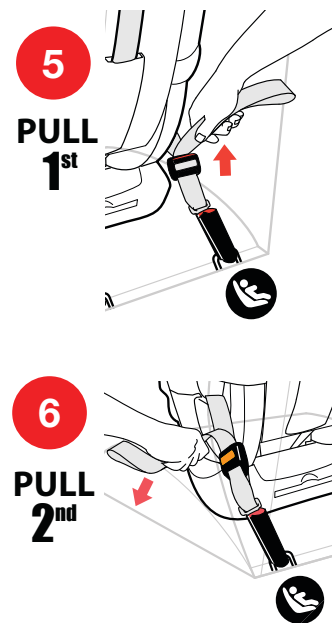

- 7 Ubique el anclaje de correa de sujeción en su vehículo. Cierre el gancho de correa de sujeción. Tire de la correa de ajuste de sujeción para tensarla.

REVISE SU TRABAJO

- ✓ Sostenga ambos lados del sistema de seguridad para niños cerca de las trayectorias del cinturón de seguridad del vehículo en modo ORIENTADO HACIA ADELANTE. Tire de lado a lado y hacia adelante. El sistema de seguridad para niños no debería moverse más de 1" (25 mm) del respaldo del asiento del vehículo o de lado a lado.
- ✓ Asegúrese de que la burbuja se encuentre entre las líneas para el uso ORIENTADO HACIA ADELANTE. Si es necesario, afloje la correa del sistema LATCH y la correa de sujeción, vuelva a ajustar la inclinación y repita los pasos de instalación para asegurarse de haber instalado el sistema de seguridad para niños de forma correcta.
- ✓ Revise la instalación antes de cada uso.

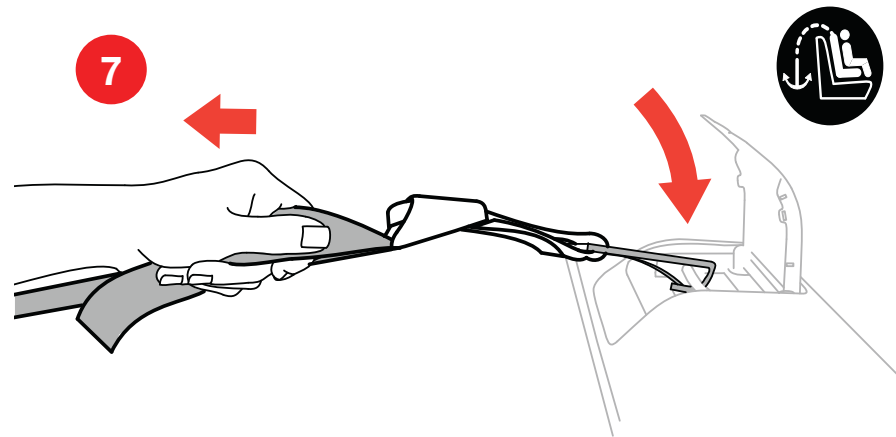

- 1 Pase el cinturón de regazo y para hombros del vehículo por la trayectoria roja del cinturón de seguridad en modo **ORIENTADO HACIA ADELANTE** ubicada en el lateral opuesto del sistema de seguridad para niños. Levante la colchoneta de la parte trasera del asiento y tire del cinturón de seguridad del vehículo para pasarlo a través del orificio en el lateral del sistema de seguridad para niños.
- 2 Pase el cinturón de seguridad del vehículo a lo largo de la parte trasera del sistema de seguridad para niños, como se muestra.
- 3 Pase el cinturón del vehículo por debajo y a través de la trayectoria roja del cinturón de seguridad en modo **ORIENTADO HACIA ADELANTE** ubicada en el lateral del sistema de seguridad para niños. Abroche el cinturón de seguridad del vehículo. Vuelva a colocar la colchoneta posterior del asiento.

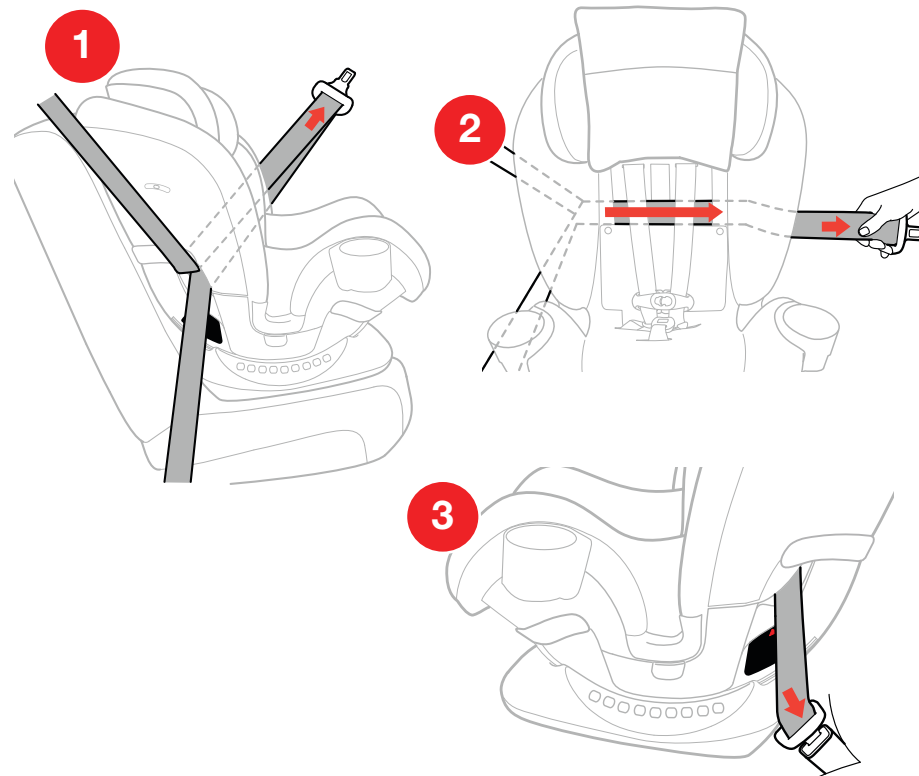

- 4 Mientras empuja hacia abajo el sistema de seguridad para niños (a), tire del cinturón para hombros del vehículo (b) para ajustar el cinturón de regazo.
- 5 Siga empujando para mantener tenso el cinturón para hombros y deslice el cinturón para hombros dentro del dispositivo de bloqueo. Use siempre el dispositivo de bloqueo del lado opuesto a donde se abrocha el cinturón de seguridad del vehículo.

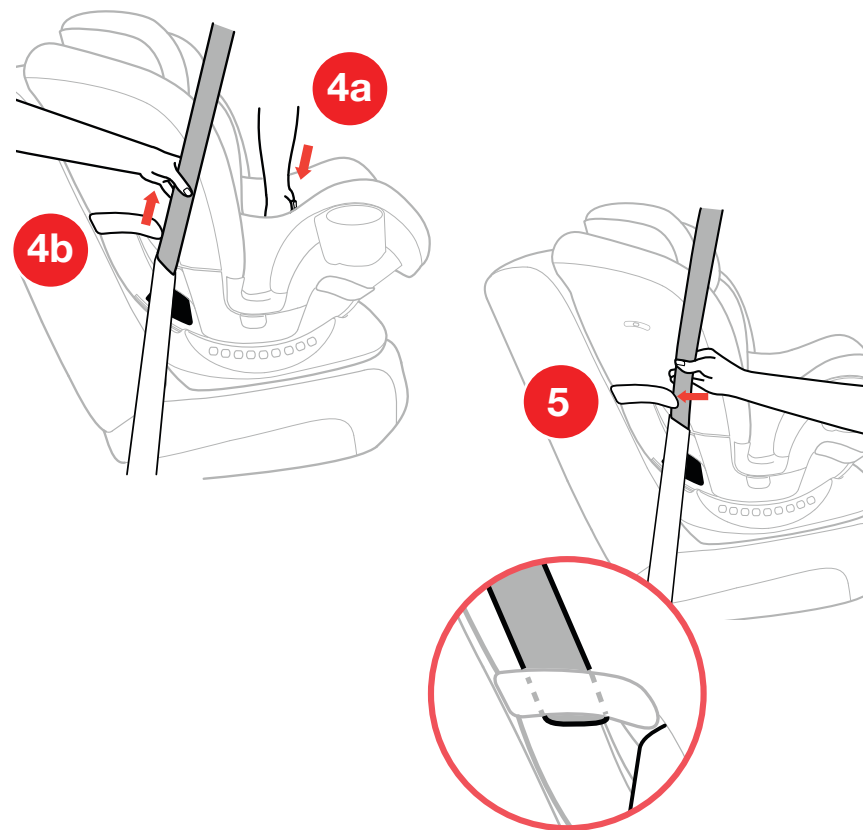

- 6 Ubique el anclaje de correa de sujeción en su vehículo. Cierre el gancho de correa de sujeción. Tire de la correa de ajuste de sujeción para tensarla.

REVISE SU TRABAJO

- ✓ Sostenga ambos lados del sistema de seguridad para niños cerca de las trayectorias del cinturón de seguridad del vehículo en modo ORIENTADO HACIA ADELANTE. Tire de lado a lado y hacia adelante. El sistema de seguridad para niños no debería moverse más de 1" (25 mm) del respaldo del asiento del vehículo o de lado a lado.
- ✓ Asegúrese de que la burbuja se encuentre entre las líneas para el uso ORIENTADO HACIA ADELANTE. Si es necesario, afloje el cinturón de seguridad del vehículo y la correa de sujeción, vuelva a ajustar la reclinación y repita los pasos de instalación para asegurarse de haber instalado el sistema de seguridad para niños de forma correcta.
- ✓ Revise la instalación antes de cada uso.

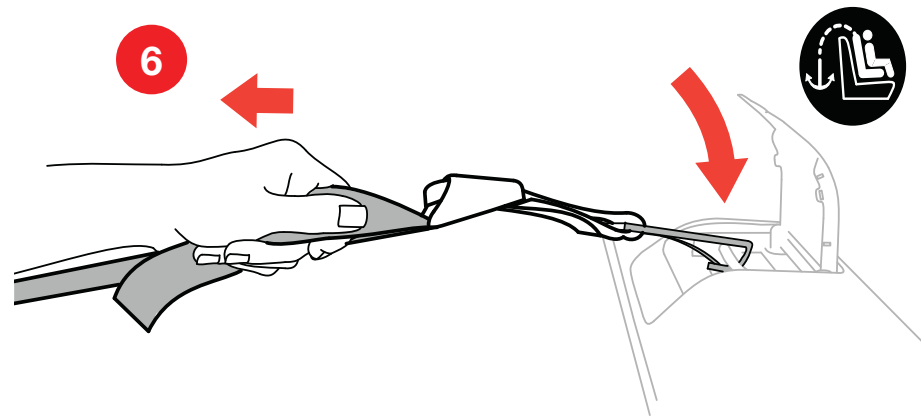

INSTALACIÓN CON EL CINTURÓN DE REGAZO ÚNICAMENTE

- 1 Pase el cinturón de regazo del vehículo por la trayectoria roja del cinturón de seguridad en modo **ORIENTADO HACIA ADELANTE** ubicada en el lateral del sistema de seguridad para niños. Levante la colchoneta de la parte trasera del asiento y tire del cinturón de seguridad del vehículo para pasarlo a través del orificio en el lateral del sistema de seguridad para niños.
- 2 Pase el cinturón de seguridad del vehículo a lo largo de la parte trasera del sistema de seguridad para niños, como se muestra.
- 3 Pase el cinturón del vehículo por debajo y a través de la trayectoria roja del cinturón de seguridad en modo **ORIENTADO HACIA ADELANTE** ubicada en el lateral opuesto del sistema de seguridad para niños. Abroche el cinturón de seguridad del vehículo. Vuelva a colocar la colchoneta posterior del asiento.

INSTALACIÓN CON EL CINTURÓN DE REGAZO ÚNICAMENTE

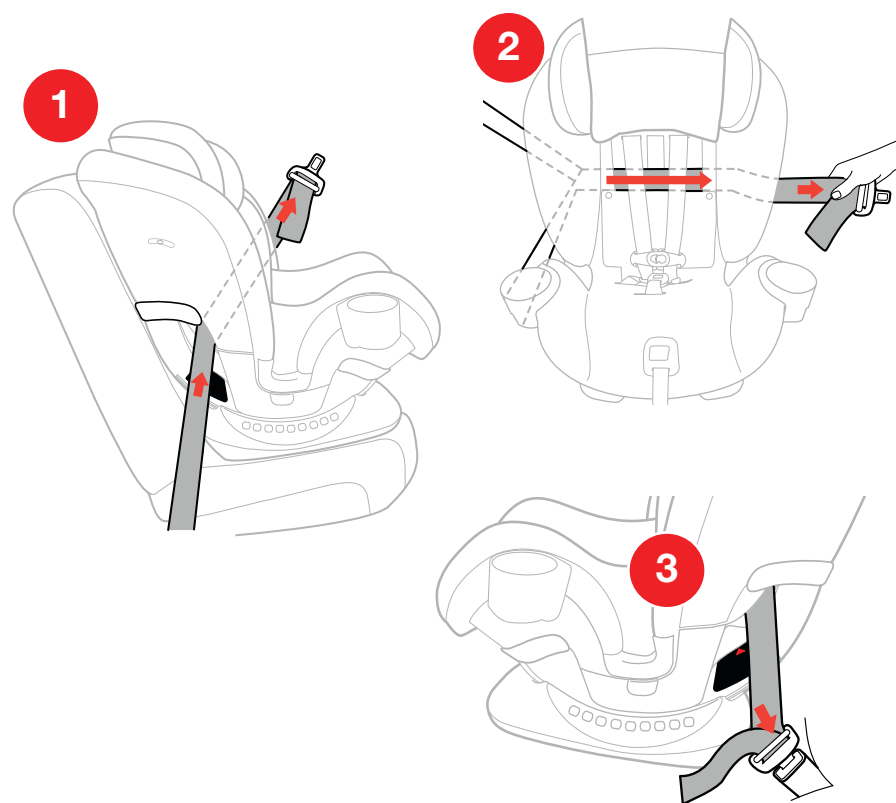

- 4 Mientras empuja hacia abajo sobre el sistema de seguridad para niños (a), tire del extremo suelto del cinturón de regazo del vehículo (b) para ajustarlo.
- 5 Ubique el anclaje de correa de sujeción en su vehículo. Cierre el gancho de correa de sujeción. Tire de la correa de ajuste de sujeción para tensarla.

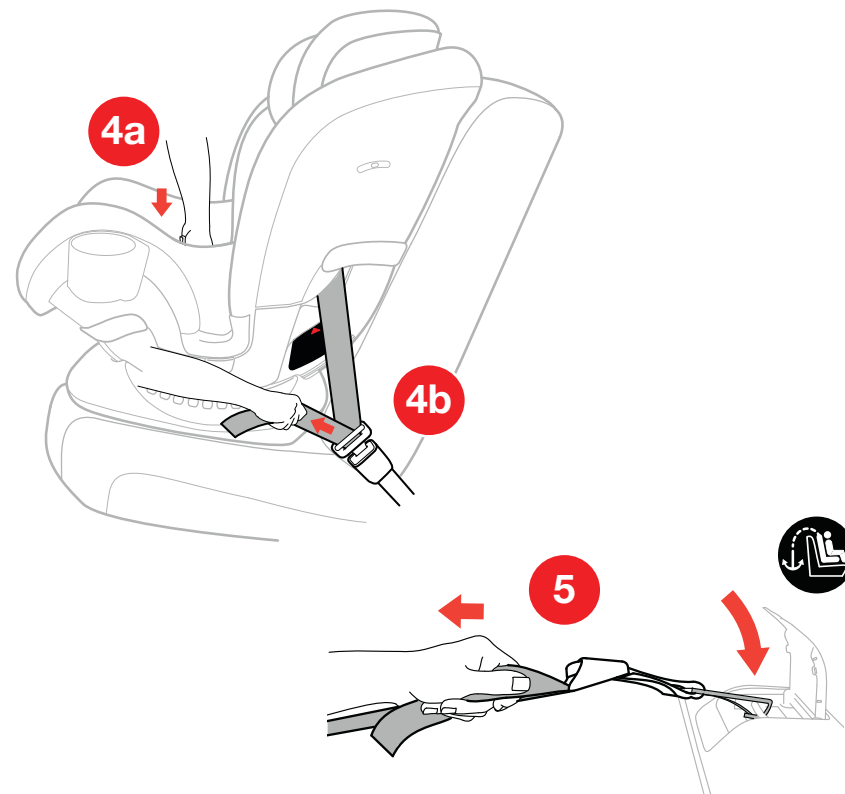

REVISE SU TRABAJO

- ✓ Sostenga ambos lados del sistema de seguridad para niños cerca de las trayectorias del cinturón de seguridad del vehículo en modo ORIENTADO HACIA ADELANTE. Tire de lado a lado y hacia adelante. El sistema de seguridad para niños no debería moverse más de 1" (25 mm) del respaldo del asiento del vehículo o de lado a lado.
- ✓ Asegúrese de que la burbuja se encuentre entre las líneas para el uso ORIENTADO HACIA ADELANTE. Si es necesario, afloje el cinturón de seguridad del vehículo y la correa de sujeción, vuelva a ajustar la reclinación y repita los pasos de instalación para asegurarse de haber instalado el sistema de seguridad para niños de forma correcta.
- ✓ Revise la instalación antes de cada uso.

Para que los bebés más pequeños quepan mejor en el sistema de seguridad para niños más pequeños, es posible que sea necesario usar el posicionador para la etapa 1, el posicionador para la etapa 2 y el apoyacabeza para las etapas 1 y 2. Consulte las páginas 38 a 42 para obtener más detalles. Además, es posible que deba quitar las almohadillas del cinturón, la almohadilla de la correa de la entrepierna y las almohadillas para los hombros.

Si la correa de la entrepierna está debajo del niño, deberá volver a colocarse. Consulte "Ajuste de la correa de la entrepierna" en la página 34. Al pasar el sistema de seguridad para niños del modo orientado hacia atrás para la etapa 2 al modo orientado hacia adelante para la etapa 3, la correa de la entrepierna debe ajustarse en la posición frontal.

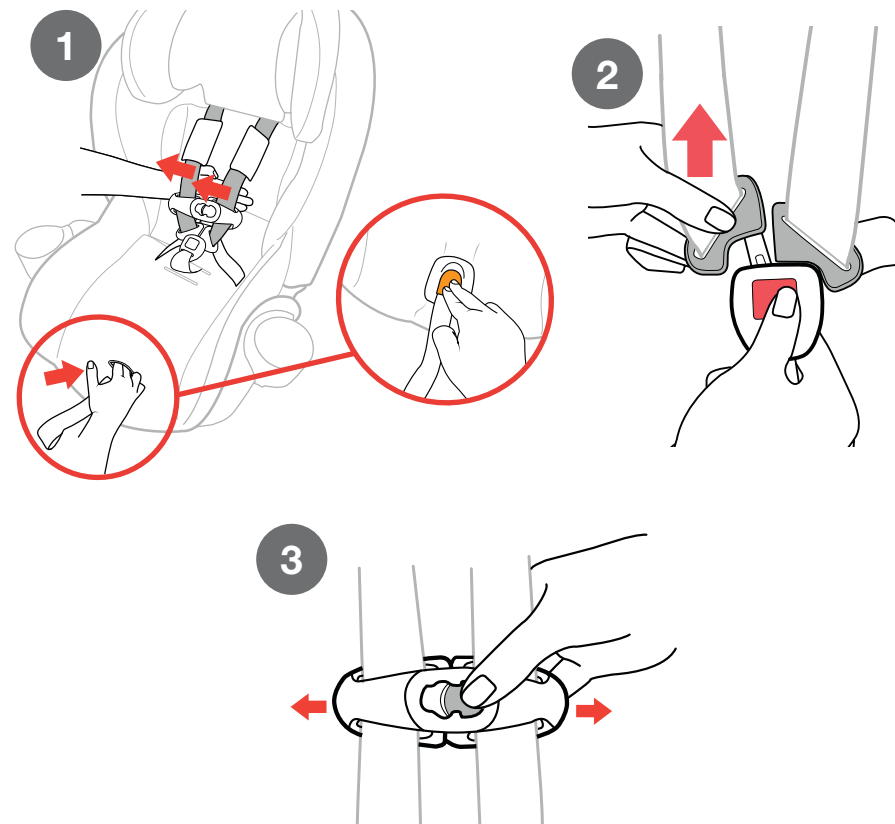

- 1 Suelte el arnés; para ello, presione el botón de liberación del arnés (ubicado debajo de la tela, en la parte frontal del sistema de seguridad para niños), y tire de las dos correas del arnés.
- 2 Para desabrochar el arnés, presione el botón de la hebilla del arnés y quite las dos lengüetas de la hebilla.
- 3 Presione el botón que se encuentra en el medio del gancho de sujeción para el pecho y apártelo para abrirlo.

- 4 Coloque al niño en el sistema de seguridad para niños con la espalda recta contra el respaldo del asiento. Tire de las correas del arnés y páselas sobre los hombros y alrededor de la cintura del niño. Asegúrese de que la correa del arnés no esté enroscada.

Nunca debe usarse ropa, como abrigos abultados, que interfieran con la correcta colocación o ajuste del arnés. Asegúrese de que las correas del arnés queden colocadas rectas sobre los hombros del niño, que estén bien ajustadas para que la ropa quede comprimida debajo de ellas y el niño no pueda inclinarse hacia adelante y que el gancho de sujeción para el pecho esté a la altura de los brazos.

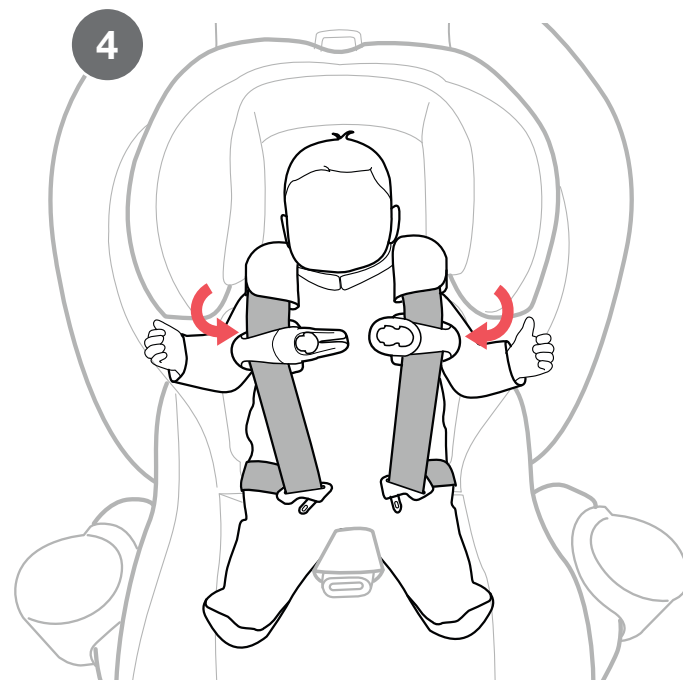

- 5 Para ajustar la altura de la correa del arnés hacia arriba o abajo, levante la lengüeta de ajuste del apoyacabeza, ubicada en la parte superior del apoyacabeza del sistema de seguridad para niños. Coloque las correas del arnés en los hombros del niño o justo por encima de ellos. Asegúrese de que el apoyacabeza esté trabado en su sitio antes de ajustar el arnés.

POSICIÓN ORIENTADA HACIA ATRÁS PARA LAS ETAPAS 1 Y 2

- Coloque las correas del arnés en los hombros del niño o debajo de ellos.

POSICIÓN ORIENTADA HACIA ADELANTE PARA LA ETAPA 3 -

Coloque las correas del arnés en los hombros del niño o por encima de ellos.

Si usa la posición de apoyacabeza/arnés más baja, asegúrese de que el panel de colchoneta posterior del asiento esté plegado.

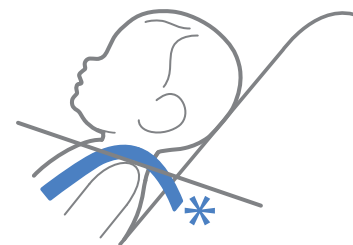
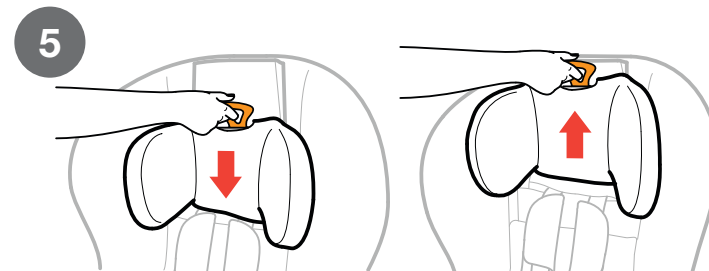
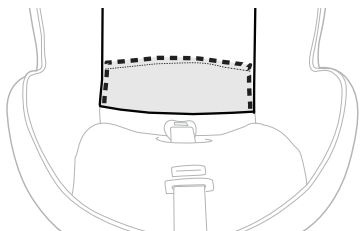

POSICIÓN ORIENTADA HACIA ATRÁS EN LOS HOMBROS O DEBAJO DE ELLOS

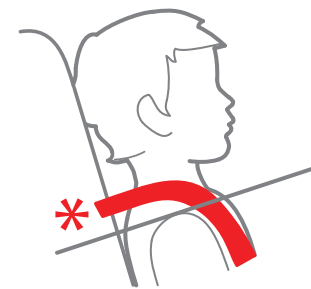

POSICIÓN ORIENTADA HACIA ADELANTE EN LOS HOMBROS O POR ENCIMA DE ELLOS

- 6 Inserte cada una de las lengüetas de la hebilla en la hebilla del arnés; debe escuchar un clic (a). Tire hacia arriba con firmeza de ambas lengüetas de la hebilla para asegurarse de que estén enganchadas de forma segura (b).

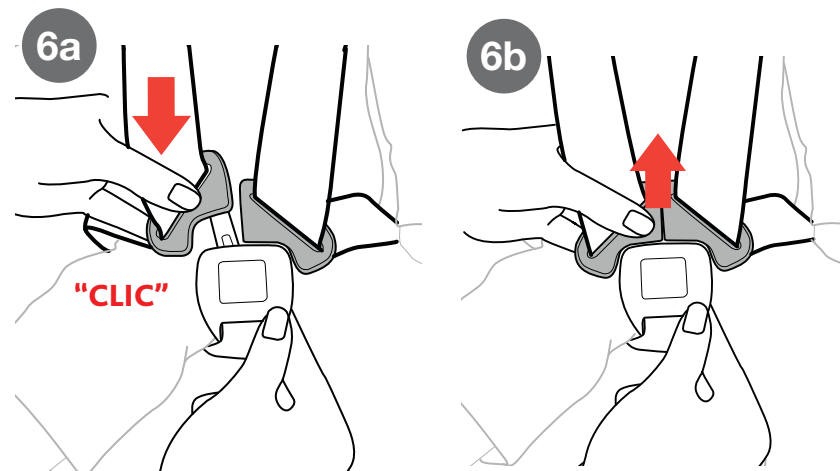

- 7 Para cerrar el gancho de sujeción para el pecho, abroche ambos lados juntos; debe escuchar un clic.

Las correas del arnés deben quedar bien ajustadas y rectas en el centro de los hombros del niño.

- 8 Empuje el gancho de sujeción para el pecho y las almohadillas para los hombros hacia abajo y lejos del cuello del niño, y hacia la hebilla del arnés. Tire hacia arriba de ambas correas para hombros para eliminar la flacidez de la parte inferior.

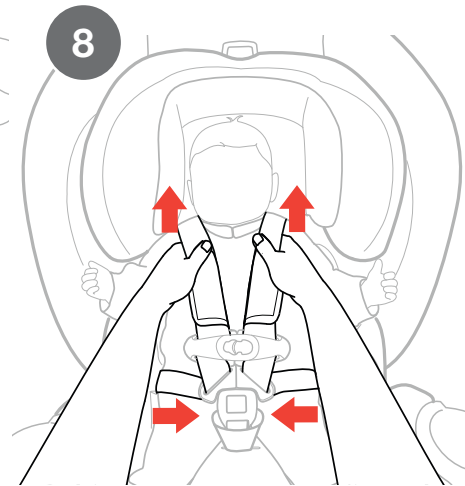
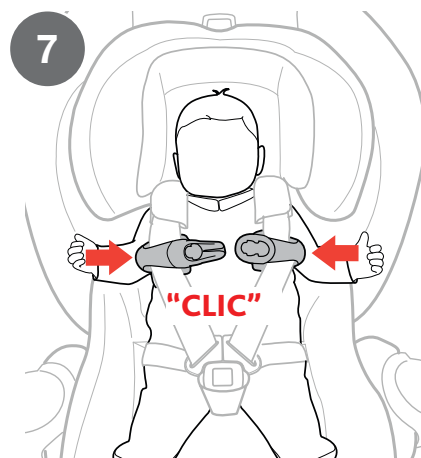

- 9 Para ajustar el arnés, tire lentamente de la correa de ajuste del arnés hasta que quede presionado sobre el niño (a). Si puede doblar la correa del arnés en los hombros del niño significa que el arnés está demasiado suelto (b). Si el arnés está demasiado suelto, tire más de la correa de ajuste del arnés.
- 10 Mueva las almohadillas para los hombros hasta alcanzar los hombros del niño. Deslice el gancho de sujeción para el pecho hasta el centro del pecho del niño, al nivel de las axilas.

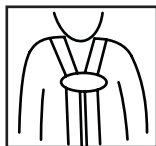

⚠ ADVERTENCIA - Si el arnés no está bien ajustado alrededor del niño, este podría salir expulsado tras una frenada repentina o una colisión, lo que podría provocar lesiones graves o la muerte.

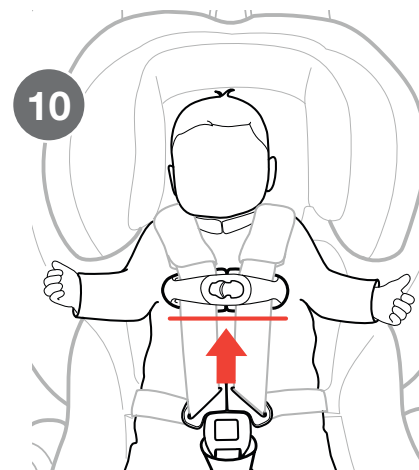
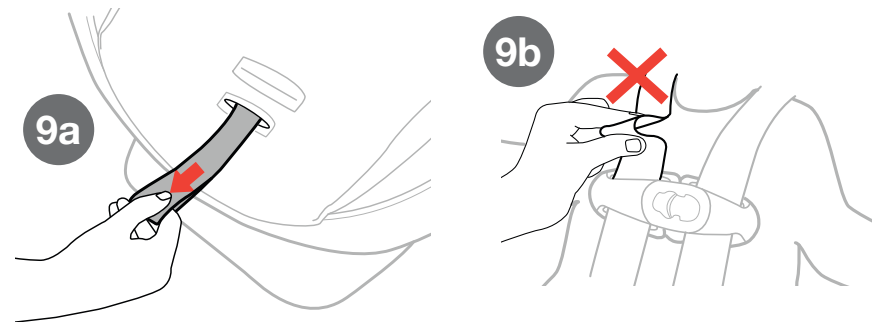

LISTA DE VERIFICACIÓN DE SUJECIÓN DEL NIÑO

- ✓ Las correas del arnés deben estar bien ajustadas. Si puede doblar la correa significa que el arnés está demasiado suelto. Si la correa está bien ajustada, no debe haber ninguna flacidez. Queda relativamente en línea recta sin quedar caída y no ejerce presión sobre el cuerpo del niño ni lo fuerza en una posición que no sea natural.

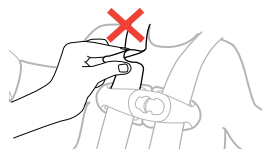

- ✓ Para asegurarse de que los bebés más pequeños estén mejor sujetos, es posible que sea necesario usar el posicionador para la etapa 1 y el accesorio para el apoyacabeza para las etapas 1 y 2. Nunca coloque una almohadilla adicional debajo o detrás del niño. Use solamente el accesorio para el apoyacabeza para las etapas 1 y 2 y el posicionador para la etapa 1.
- ✓ Las correas deben estar rectas, no dobladas, y deben colocarse en el centro de la parte superior de los hombros del niño.
- ✓ Revise la altura de las correas del arnés: Coloque las correas del arnés en los hombros del niño o debajo de ellos para el modo ORIENTADO HACIA ATRÁS y en los hombros del niño o por encima de ellos para el modo ORIENTADO HACIA ADELANTE.

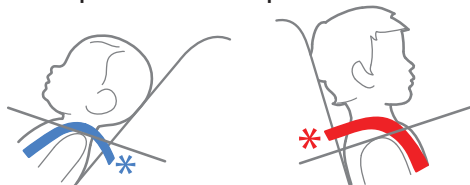

ORIENTADO HACIA ATRÁS ORIENTADO HACIA ADELANTE

LISTA DE VERIFICACIÓN DE SUJECIÓN DEL NIÑO

- ✓ Revise la posición del gancho de sujeción para el pecho: este se debe centrar en el pecho del niño, al nivel de las axilas.
- ✓ Nunca sujete a un niño en el sistema de seguridad para niños vestido con ropa abultada o con mucha ropa. Esto puede impedir el ajuste adecuado del arnés alrededor del niño.
- ✓ Nunca coloque a un niño envuelto en una manta en el sistema de seguridad para niños. Para mantenerlo abrigado, coloque una manta sobre el niño DESPUÉS de haber sujetado y ajustado adecuadamente el arnés alrededor del niño.

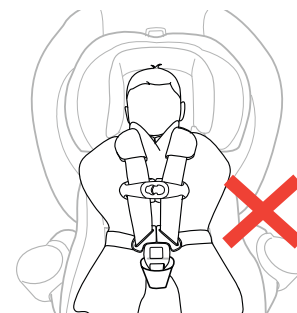

El niño **NO** debe llevar ropa abultada

⚠ ADVERTENCIA - Si el arnés no está bien ajustado alrededor del niño, este podría salir expulsado tras una frenada repentina o una colisión, lo que podría provocar lesiones graves o la muerte.

Almacene las correas del arnés y la correa de la entrepierna de forma adecuada cuando use el sistema de seguridad para niños en MODO DE ASIENTO ELEVADO.

- 1 Quite el posicionador para la etapa 1, el posicionador para la etapa 2 y el apoyacabeza para las etapas 1 y 2. Suelte el arnés por completo; para ello, presione el botón de liberación del arnés (ubicado en la parte frontal del sistema de seguridad para niños) y tire de las dos correas del arnés lo más lejos posible. Luego, desabroche el gancho de sujeción para el pecho y la hebilla del arnés.
- 2 Levante la colchoneta del respaldo superior ubicada en la parte posterior del asiento.

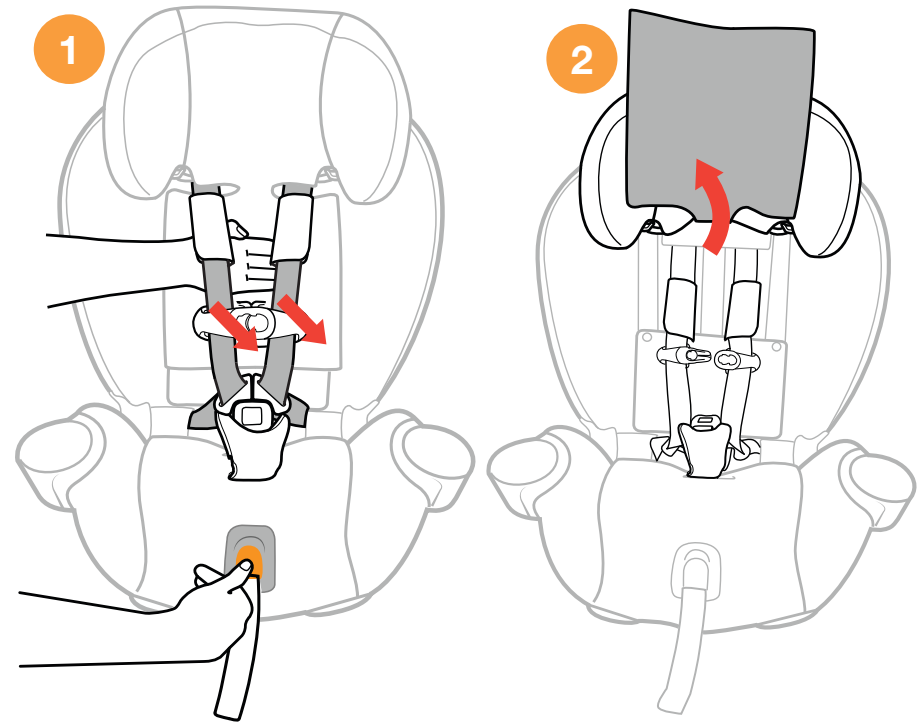

- 3 Desabroche los dos botones a presión de la almohadilla de la parte inferior del respaldo del asiento y tire hacia adelante.
- 4 Abroche ambos lados del gancho de sujeción para el pecho y deslícelo hasta las lengüetas de la hebilla. Inserte el gancho de sujeción para el pecho y las lengüetas de la hebilla en el compartimento ubicado en la parte inferior del respaldo del asiento.
- 5 Quite las almohadillas para los hombros y almacénelas para usarlas en otro momento. Consulte las páginas 136 y 137.
- 6 Quite la almohadilla de la correa de la entrepierna. Consulte las páginas 136 y 137.

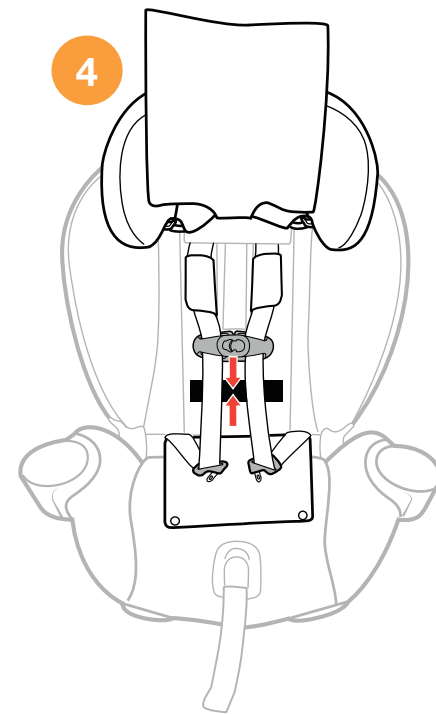
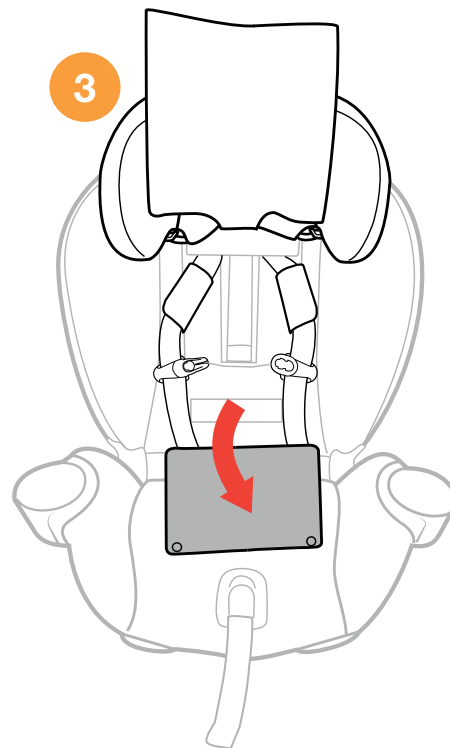

- 7 Quite la correa de la entrepierna de la ranura y tire hacia adelante la almohadilla del asiento para ubicar el compartimiento para la correa de la entrepierna debajo.
- 8 Para almacenar la correa de la entrepierna, coloque la hebilla de la correa de la entrepierna en el compartimiento con el botón de liberación hacia arriba (8a).

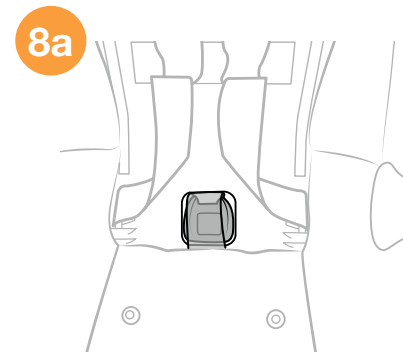
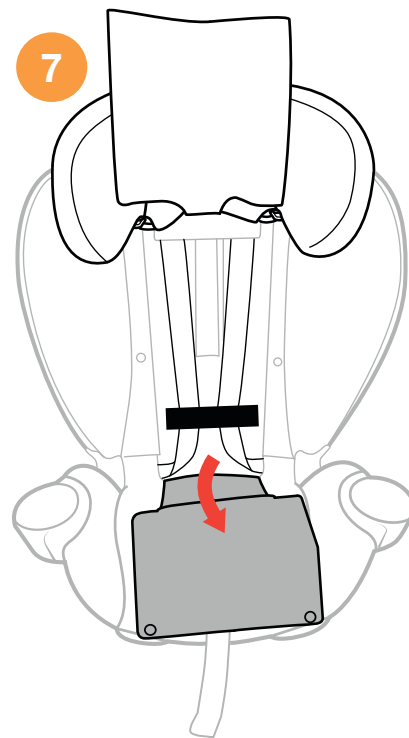

- 9 Repita los pasos 2 y 3 del montaje del asiento elevado (en las páginas 110 a 112) en **SENTIDO CONTRARIO** para volver a colocar las almohadillas del respaldo del asiento.

Si usa la posición de apoyacabeza/arnés más alta, asegúrese de que el panel de colchoneta posterior del asiento esté plegado.

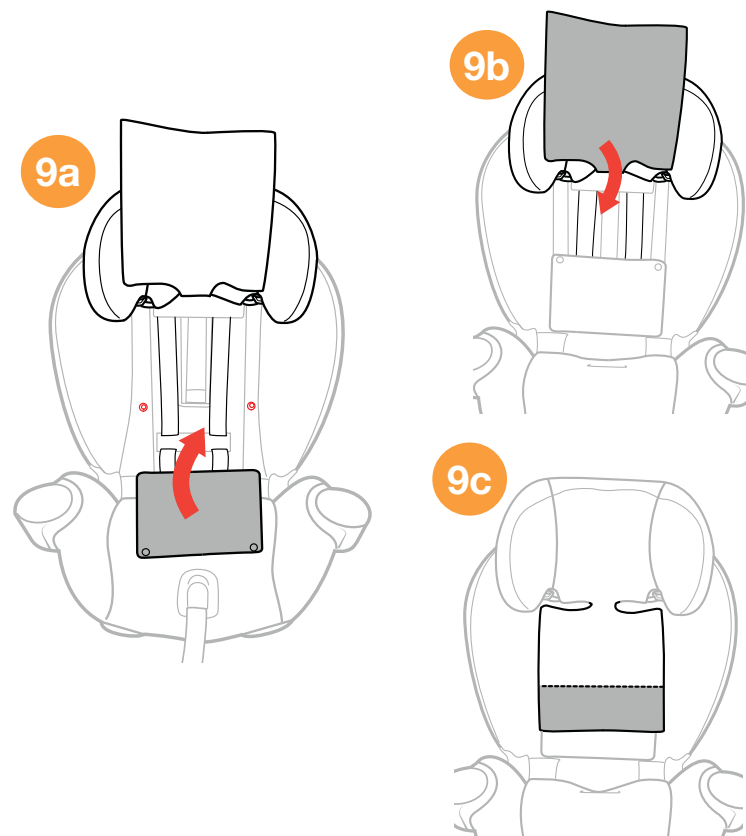

- 1 Consulte la página 48 para ver las “Posiciones de asiento del vehículo” antes de la instalación. Asegúrese de que el vehículo se encuentre sobre una superficie nivelada, si es posible.



- 2 Coloque el asiento elevado en el asiento del vehículo y asegúrese de que la base del asiento esté **PARALELA** a la superficie del asiento del vehículo.
- 3 Verifique que el apoyacabeza del asiento del vehículo no interfiera con el apoyacabeza del asiento elevado.

Si el apoyacabeza del vehículo empuja hacia adelante el sistema de seguridad para niños, revise el manual del propietario de su vehículo para ver si se permite la extracción del apoyacabeza. Si es posible extraerlo, siga las instrucciones del manual del propietario del vehículo. Si no está permitido, eleve el apoyacabeza del vehículo o coloque el sistema de seguridad para niños en otro asiento.

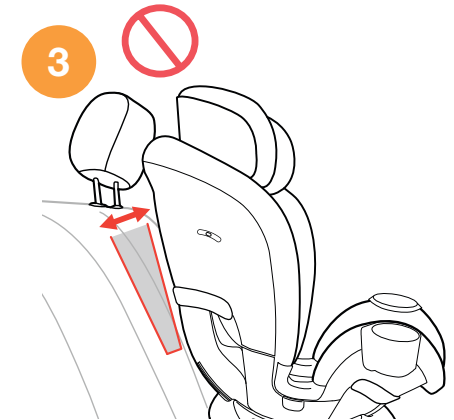
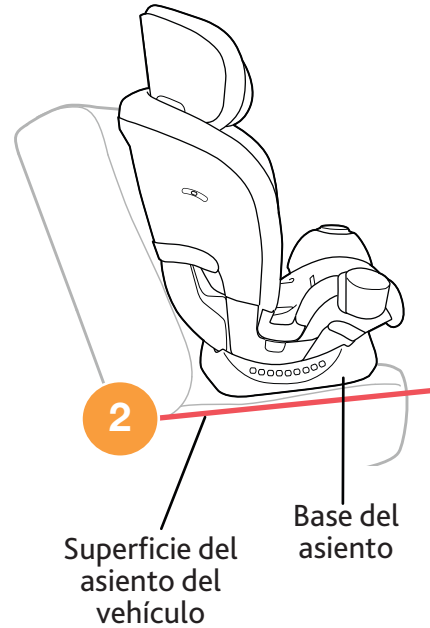

- 4 Asegúrese de que el sistema de seguridad para niños no bloquee la hebilla del cinturón de seguridad del vehículo.



Instalación en una superficie plana: Ubique la etiqueta del indicador de nivel con burbuja y vuelva a ajustar la inclinación del asiento en una posición en la que la burbuja quede entre las líneas de la **ETAPA 4**.



Instalación en una pendiente: Si el vehículo está en una pendiente, vuelva a ajustar la inclinación del asiento en la posición 8 o 9 solamente.

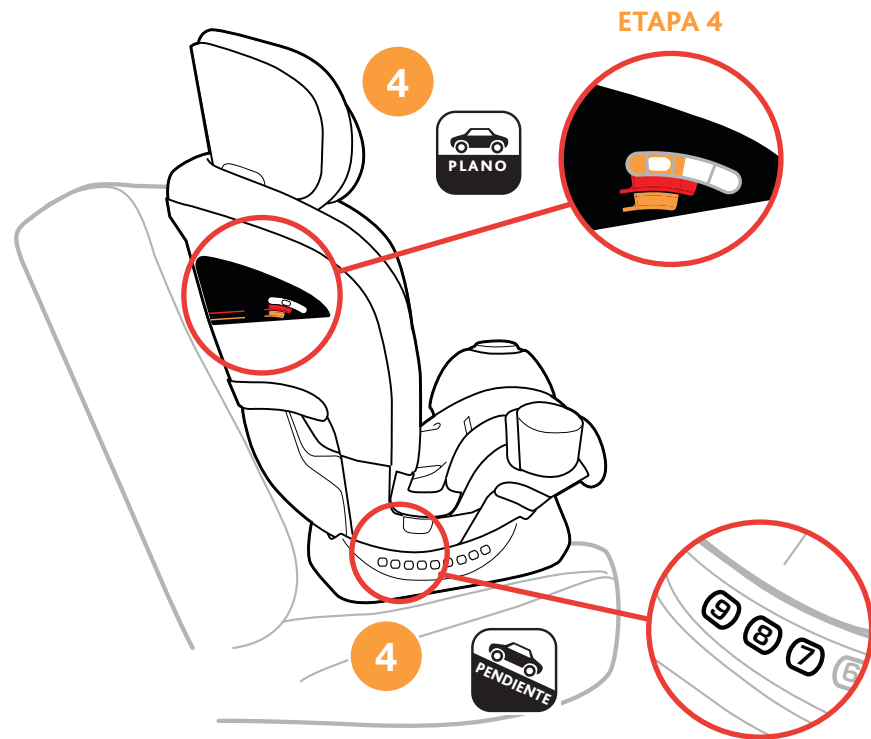

El uso del sistema LATCH y de la correa de sujeción superior en el MODO DE ASIENTO ELEVADO es completamente opcional. Si no va a usar el sistema LATCH y la correa de sujeción, asegúrese de que las correas del sistema LATCH y de sujeción estén correctamente almacenadas. Vea la página 22.

Si va a usar el sistema LATCH y la correa de sujeción superior, ubique el compartimiento de la correa de sujeción (vea la página 76) y el compartimiento de almacenamiento del conector del sistema LATCH (vea la página 80), y quite las correas.

- 5 Busque las barras de anclaje del sistema LATCH en el vehículo. Fije ambos conectores del sistema LATCH a las barras de anclaje del sistema LATCH del vehículo.
- 6 Levante el extremo de la correa de ajuste del sistema LATCH (tirar de ella primero) hasta que la correa esté tensa.
- 7 Tire de la correa del tensor del sistema LATCH SuperCinch® (tirar de ella segundo) para ajustar el sistema de seguridad para niños.
- 8 Busque el anclaje de la correa de sujeción en su vehículo. Cierre el gancho de la correa de sujeción. Tire de la correa de ajuste de sujeción para tensarla.

Si el asiento no está asegurado con los anclajes del sistema LATCH y la correa de sujeción superior, el asiento debe asegurarse con el cinturón de regazo y para hombros del vehículo cuando no está en uso.

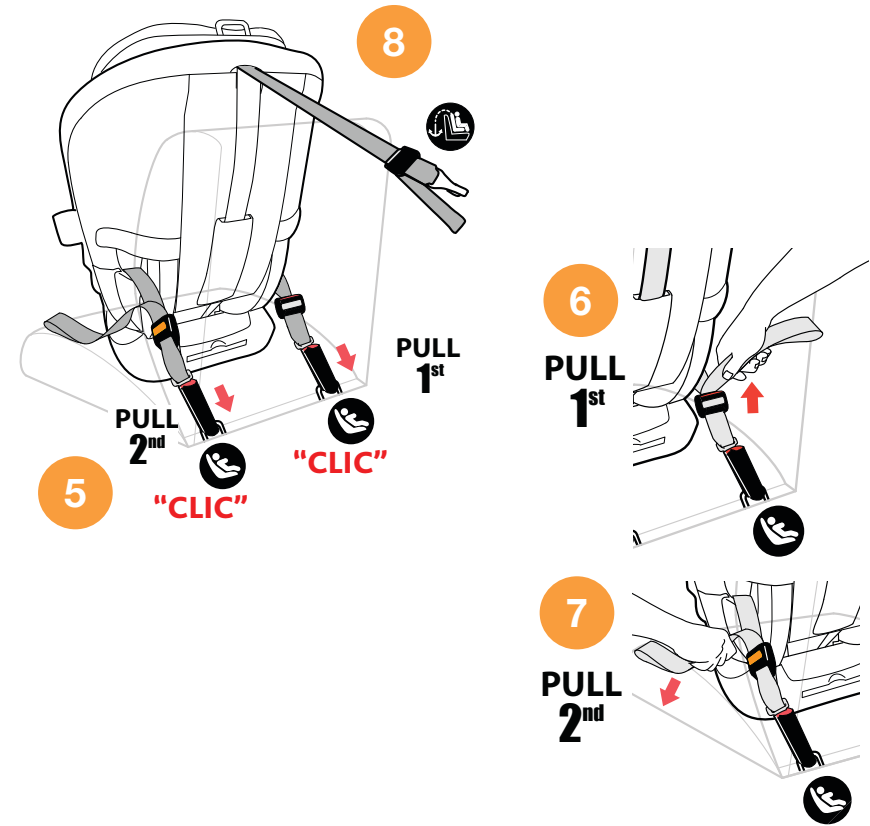

- 1 Coloque al niño en el sistema de seguridad para niños y asegúrese de que el niño esté sentado con la espalda contra el respaldo.
- 2 La guía del cinturón para hombros debe estar colocada en los hombros del niño o apenas más arriba. De lo contrario, ajuste el apoyacabeza a la altura apropiada. Consulte la página 100 para ajustar la altura del apoyacabeza.

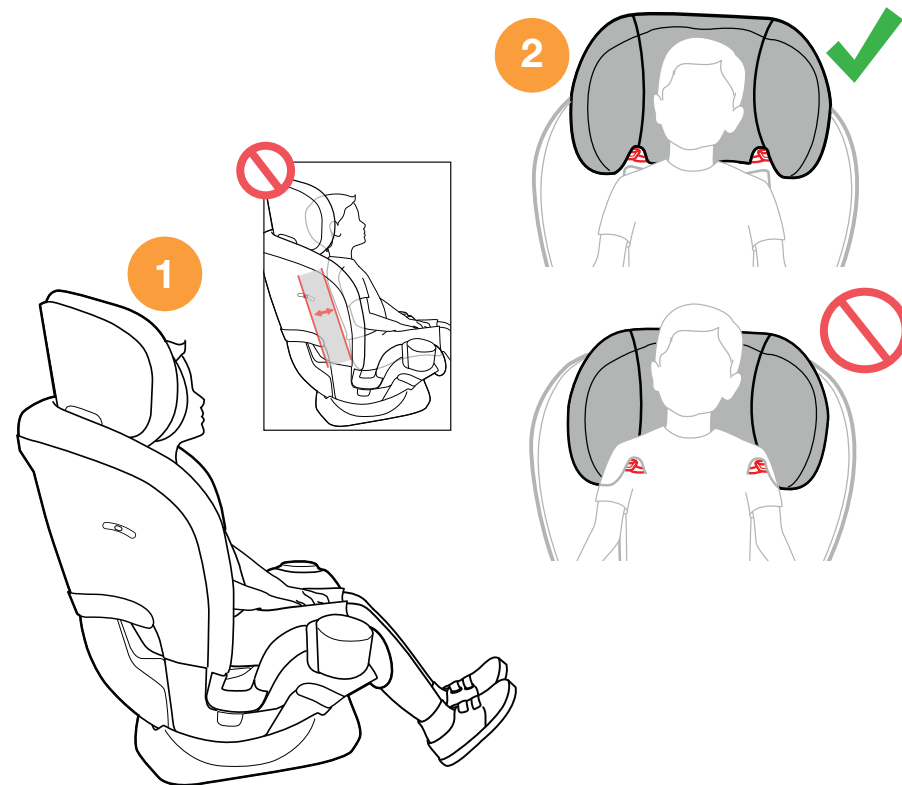

- 3 Coloque el cinturón de regazo y para hombros cruzando los muslos y el pecho del niño, como se muestra.
- 4 Abroche el cinturón de seguridad del vehículo.

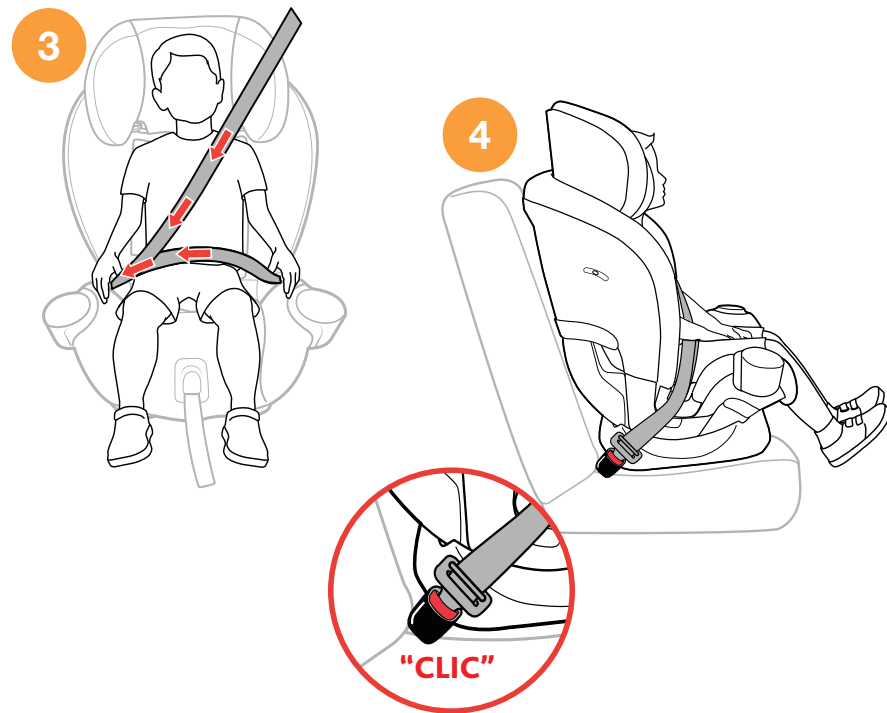

- 5 Deslice el cinturón para hombros entre el apoyacabeza y el lateral del respaldo (5a). Pase el cinturón para hombros a través de la guía para cinturón para hombros anaranjada (5b), ubicada en la parte inferior del apoyacabeza. Asegúrese de que el cinturón para hombros esté recto y no doblado (5c).

El cinturón de seguridad puede permanecer en el gancho del cinturón para hombros hasta que el asiento se quite del vehículo.

- 6 Asegúrese de que el niño esté bien sujetado, como se muestra.

Opcional: se puede usar la almohadilla del cinturón para hombros para la etapa 4 incluida en el sistema de seguridad para niños para que el niño esté más cómodo. Pase la almohadilla alrededor del cinturón de seguridad del vehículo y ajuste las lengüetas con gancho y bucle.

Verifique que el cinturón para hombros esté ajustado en los hombros del niño y que no roce el cuello. Debe quedar recto cruzando el pecho del niño y en el medio de los hombros. La guía del cinturón para hombros nunca debe estar debajo de los hombros del niño. Si es necesario, ajuste el apoyacabeza del sistema de seguridad para niños hasta lograr una colocación correcta.

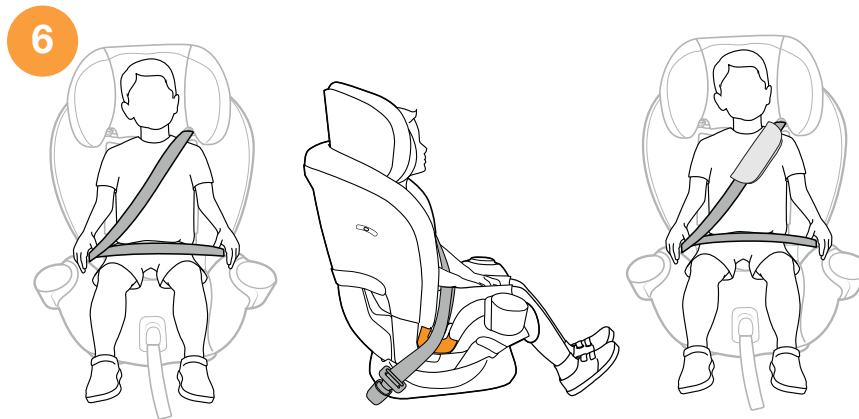
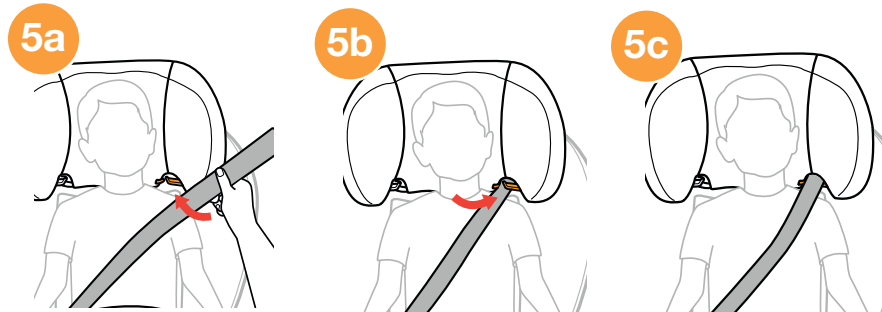

- 1 Para convertir el **ASIENTO ELEVADO PARA LA ETAPA 4** a la posición **ORIENTADA HACIA ATRÁS PARA LAS ETAPAS 1 Y 2** o a la posición **ORIENTADA HACIA ADELANTE PARA LA ETAPA 3**. Levante la almohadilla del respaldo del asiento superior y quítela. Desabroche los dos botones a presión de la almohadilla de la parte inferior del respaldo del asiento y tire hacia adelante.
- 2 Levante las correas del arnés y deslice los ganchos de sujeción para el pecho y las lengüetas de la hebilla para quitarlos.
- 3 Quite la correa de la entrepierna del compartimiento para la correa de la entrepierna. Inserte la correa de la entrepierna en el orificio apropiado en la almohadilla del asiento. Asegúrese de que las correas del arnés estén acomodadas en las ranuras de la almohadilla del asiento. Empuje la almohadilla del asiento nuevamente en su sitio y cierre los botones a presión de la almohadilla de la parte inferior del respaldo del asiento. Tire hacia abajo la almohadilla del respaldo superior y colóquela debajo de las correas del arnés. Vuelva a colocar las almohadillas para los hombros y la almohadilla de la correa de la entrepierna.
- 4 Consulte las páginas 38 a 41 para obtener información sobre el accesorio para el apoyacabeza para las etapas 1 y 2 y el posicionador para la etapa 2.
- 5 Consulte las páginas 38 y 39 para obtener información sobre la instalación del posicionador para la etapa 1.

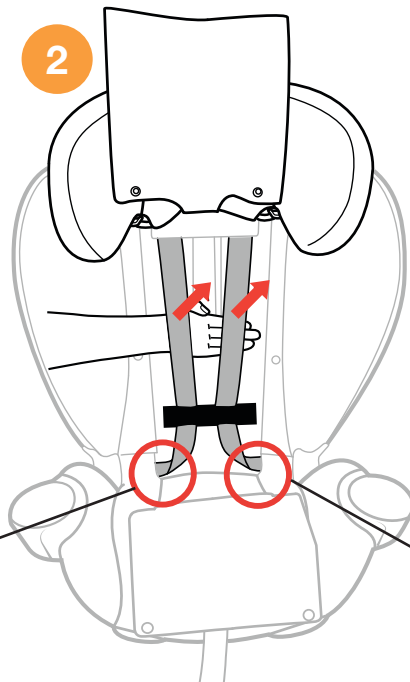

Ranura de la almohadilla del asiento

Ranura de la almohadilla del asiento

LISTA DE VERIFICACIÓN DE SUJECIÓN DEL NIÑO

⚠ **SIEMPRE** revise para asegurarse de que el cinturón de seguridad del vehículo esté abrochado de forma segura. Si la hebilla se desprende, se podrían producir lesiones graves o la muerte del niño.

- ✓ Verifique que el cinturón de seguridad no esté enroscado.

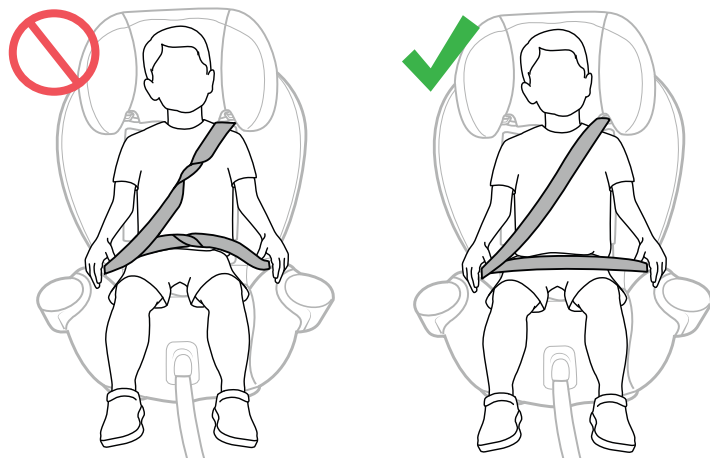

⚠ **NO** use nada (almohadas, mantas, etc.) entre el asiento elevado y el asiento del vehículo, o entre el niño y el asiento elevado. Evite que el niño use ropa gruesa que interfiera con la correcta ubicación del cinturón de seguridad. En caso de un accidente, es posible que el asiento elevado no funcione de forma correcta.

LISTA DE VERIFICACIÓN DE SUJECIÓN DEL NIÑO

- ✓ Deslice el cinturón para hombros a través de la guía del cinturón para hombros anaranjada.
- ✓ No deje que el niño se deslice hacia adelante o hacia abajo mientras está en el asiento elevado.
- ✓ ¡Nunca use el cinturón de seguridad del vehículo en otra posición que no sea la que se indica en este Manual de uso!

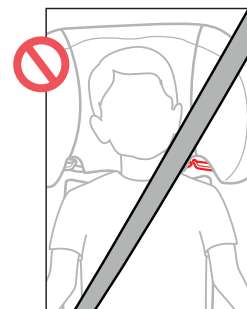

⚠ Para evitar que otras personas sufran daños, **SIEMPRE** asegure este sistema de seguridad para niños en modo de ASIENTO ELEVADO cuando no está en uso. Un asiento elevado sin asegurar podría provocar lesiones en otros pasajeros tras una frenada repentina o una colisión.

- ✓ Siempre asegure el ASIENTO ELEVADO que no está en uso, ya sea con el sistema LATCH (consulte la página 122) o con el cinturón de seguridad del vehículo siguiendo las instrucciones "Sujeción del niño en el ASIENTO ELEVADO" de la página 124.

Cuando viaje con un niño en avión, Chicco le recomienda llevar el sistema de seguridad para niños con usted para poder usarlo con el niño. No solo protegerá al niño durante el despegue, el aterrizaje y las turbulencias, sino que también le permitirá estar más cómodo.

- Este sistema de seguridad para niños está certificado para el uso en aviones SOLAMENTE en los modos para ETAPAS 1 y 2 o ETAPA 3. Póngase en contacto con la aerolínea antes de viajar para obtener información sobre la política de sistemas de seguridad para niños.
- Use este sistema de seguridad para niños únicamente en los asientos del avión ORIENTADOS HACIA DELANTE.
- Instale el sistema de seguridad para niños en un avión de la misma manera que en un vehículo, usando un cinturón de regazo del vehículo. Consulte modo Orientado hacia atrás en la página 72 y modo Orientado hacia adelante en la página 92.

*Este sistema de seguridad NO está certificado para el uso en aviones en **MODO DE ASIENTO ELEVADO PARA LA ETAPA 4**. Los aviones no tienen cinturones de regazo y para hombros para sujetar a los niños.*

PÁGINA EN BLANCO INTENCIONALMENTE

EXTRACCIÓN DE LAS ALMOHADILLAS PARA HOMBROS:

- 1 Abra el gancho y el bucle y quite las almohadillas para hombros, como se muestra.

INSTALACIÓN DE LAS ALMOHADILLAS PARA HOMBROS:

- 2 Vuelva a colocar las almohadillas para hombros plegando la lengüeta del gancho y el bucle sobre la correa del arnés (a). Junte las dos lengüetas del gancho y el bucle (b). Asegúrese de que tengan la orientación que se muestra (c).

EXTRACCIÓN DE LA ALMOHADILLA DE LA CORREA DE LA ENTREPIERNA:

- 3 Para quitar la almohadilla de la correa de la entrepierna, tire de la lengüeta de tela a través del orificio de la correa de la entrepierna (a). Empuje la hebilla del arnés (b) hacia abajo dentro de la almohadilla de la correa de la entrepierna y tire hacia arriba (c).

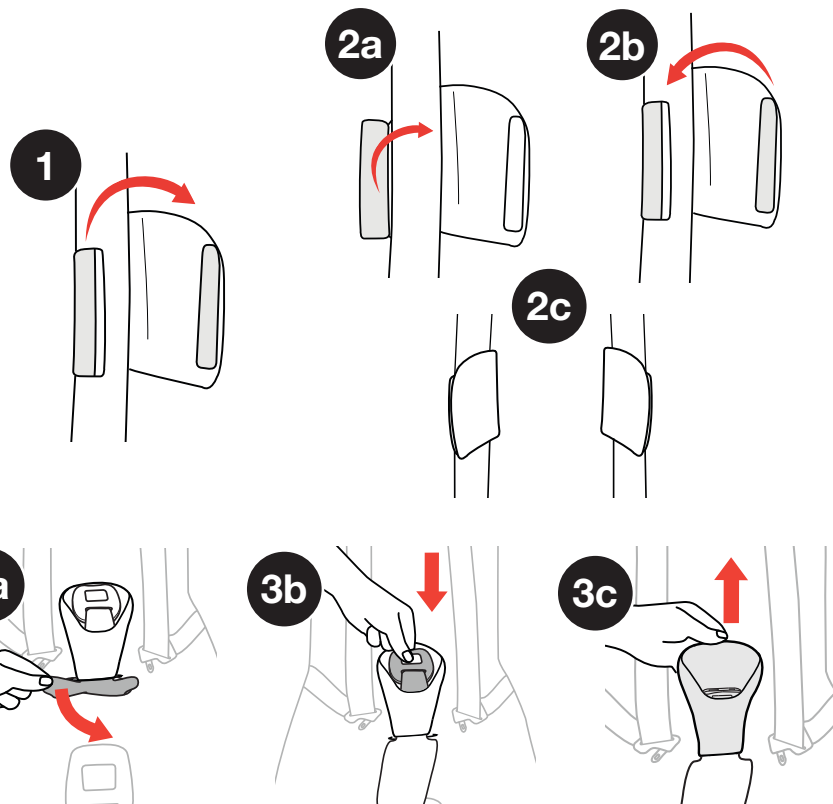

EXTRACCIÓN DE LA CORREA DE LA ENTREPIERNA:

- 1 Recline por completo el asiento (posición 1). Deslice el pestillo hacia la derecha y abra el compartimiento (a). Gire levemente la barra metálica de la parte inferior del asiento y aparte la correa para usar la ranura (b). Empuje la barra de metal a través de la ranura mientras quita la correa de la entrepierna (c).

⚠ NUNCA use el sistema de seguridad para niños sin instalar la correa de la entrepierna.

INSTALACIÓN DE LA CORREA DE LA ENTREPIERNA:

- 2 Siga en orden inverso las instrucciones de extracción anteriores para volver a instalar la correa.

⚠ NO USE el sistema de seguridad para niños si alguna parte del arnés está dañada. Para quitar e instalar las correas del arnés de forma correcta, visite el sitio web de Chicco en www.chiccousa.com o llame al 1-877-424-4226.

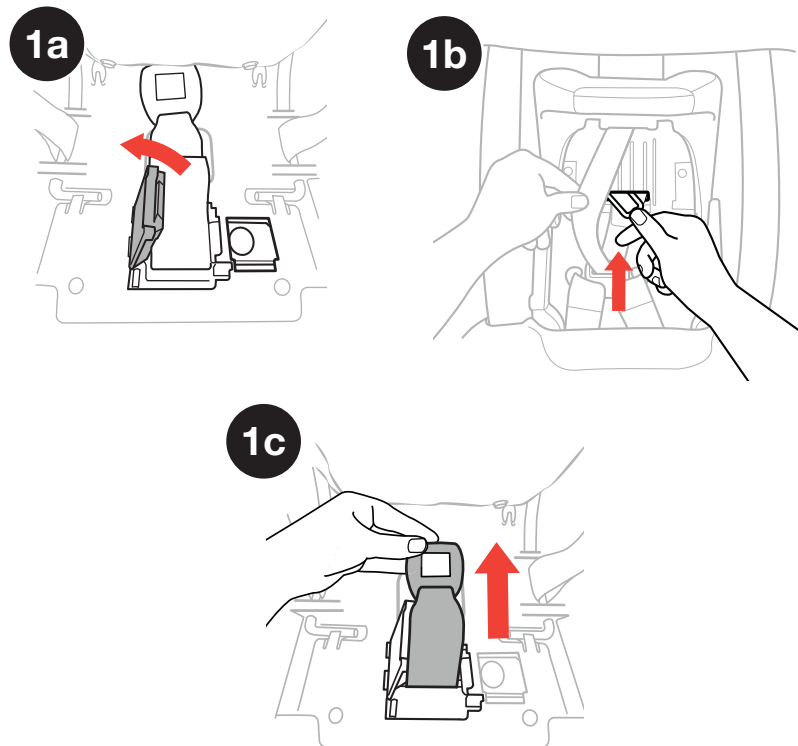

LIMPIEZA Y MANTENIMIENTO

⚠️ **NO USE LEJÍA**, solventes ni limpiadores domésticos, ya que pueden debilitar los componentes plásticos y las correas.

⚠️ **NO USE JABONES NI LUBRICANTES** en la correa de ajuste del arnés, en la hebilla ni en los accesorios del sistema LATCH. Estos pueden provocar que no funcionen de forma correcta.

- **Limpieza de las telas:**

Lave a mano con agua y jabón suave o en lavarropas con agua fría en un ciclo delicado con detergente suave. Cuélguelas para que se sequen.

⚠️ **NUNCA** use el sistema de seguridad para niños sin la **almohadilla del asiento**.

- **Limpieza de las almohadillas para los hombros:**

Lave a mano con agua y jabón suave. Cuélguelas para que se sequen.

- **Limpieza de los componentes plásticos:**

Use una esponja con agua tibia y jabón suave. Seque con una toalla.

Para ver las instrucciones sobre cómo quitar la tela, visite el sitio web de Chicco en www.chiccousa.com o llame al 1-877-424-4226.

LIMPIEZA Y MANTENIMIENTO

- **Limpieza del soporte para vasos:**

El soporte para vasos es apto para lavavajillas, siempre que se lo coloque en la bandeja superior.

⚠️ **NO USE** el sistema de seguridad para niños si alguna parte del arnés está dañada. Para quitar e instalar las correas del arnés de forma correcta, visite el sitio web de Chicco en www.chiccousa.com o llame al 1-877-424-4226.

- **Limpieza del arnés:**

Use una esponja con agua tibia y jabón suave. Deje secar al aire. **NO** lo lave en el lavarropas.

- **Limpieza de las correas del sistema LATCH y de ajuste:**

Las correas del sistema LATCH no se pueden quitar. Use una esponja y agua tibia solamente. Deje secar al aire.

- **Limpieza de la hebilla y los accesorios del sistema LATCH:**

Use una esponja y agua tibia solamente. Si la hebilla está sucia, quítela y lávela en una taza con agua tibia. Deje secar al aire. Consulte la página 138 para ver las instrucciones para la extracción.



NO quite las correas del sistema LATCH ni las correas de ajuste. Para obtener información adicional, visite el sitio web de Chicco en www.chiccousa.com o llame al 1-877-424-4226.



**Aprenda a INSTALAR
Y USAR el sistema de
seguridad para las 4
ETAPAS**



fit4stages.com