

Cortina™

Owner's Manual

Manual del propietario • Manuel d'utilisation

www.chiccousa.com



Failure to follow these warnings and the assembly instructions could result in serious injury or death.

- PLEASE SAVE OWNER'S MANUAL FOR FUTURE USE.
- Adult assembly required.
- Never leave child unattended. Always keep child in view while in stroller.
- Avoid serious injury from falling or sliding out. Always use seat belt. After fastening buckles, adjust belts to get a snug fit around your child.
- Child may slip into leg openings and strangle. Never use seat in a reclined carriage position unless the straps are fastened to close off the leg opening.
- AVOID FINGER ENTRAPMENT: Use care when folding and unfolding the stroller. Be certain the stroller is fully erected and latched before allowing your child near the stroller.
- never use stroller on stairs or escalators. You may suddenly lose control of the stroller or your child may fall out. Also, use extra care when going up or down a step or curb.
- Avoid strangulation. DO NOT place items with a string around your child's neck, suspend strings from this product, or attach strings to toys.
- Use of the stroller with a child weighing more than 50 lbs (22.7 kg) will cause excessive wear and stress on the stroller. Use the stroller with only one child at a time.
- To prevent tipping, do not place more than 3 lbs (1.4 kg) on the parent's tray.
- To avoid burns, never put hot liquids in the parent's tray.
- To prevent a hazardous, UNSTABLE condition, never place purses, shopping bags, parcels or accessory items on the handle or canopy.
- To prevent a hazardous, UNSTABLE condition, do not place more than 10 lbs (4.5 kg) in the storage basket.
- DO NOT use storage basket as a child carrier.
- DO NOT allow your child to stand on the basket. It may collapse and cause injury.
- never place child in the stroller with head toward front of stroller.
- Never allow your stroller to be used as a toy.
- Stroller to be used only at walking speed. Product not intended for use while jogging, skating, etc.
- Discontinue using your stroller should it become damaged or broken.

Using Chicco Infant Carrier with Stroller:

- Use only Chicco Keyfit carrier with this travel system.
- Read the manual provided with your Chicco carrier before using it with your stroller.
- Always secure your child with the carrier harness when using the carrier in the stroller. If your child is already in the carrier, check that the child is secured with the harness.

ADVERTENCIA

Si no se obedecen estas advertencias y se siguen las instrucciones de montaje, podría resultar en lesiones graves o la muerte.

- POR FAVOR, CONSERVELO EL MANUAL DEL PROPIETARIO PARA UTILIZARLO EN EL FUTURO.
- Se requiere montaje por un adulto.
- Nunca deje a su niño desatendido. Siempre tenga su niño a la vista.
- Evite una lesión seria debido a una calda o resbalamiento del asiento. Use siempre el cinturón de seguridad. Luego de ajustar las hebillas, ajuste las correas para que queden ajustadas alrededor de su niño.
- El niño podría caerse por las aberturas para las piernas y estrangularse. Nunca use el asiento en la posición reclinada de la carreola a menos que las correas estén ajustadas para cerrar las aberturas de las piernas.
- EVITE APRETARSE LOS DEDOS: Use cuidado cuando abre y cierra el cochecito. Asegúrese de que el cochecito esté totalmente montado y estable antes de que su niño esté se acerque al cochecito.
- Nunca use el cochecito en las escalinatas o las escaleras mecánicas. Usted puede perder súbitamente el control del cochecito, o su niño podrá caerse. Asimismo, tenga cuidado especial cuando suba o baje un escalón o la calzada.
- Evite la estrangulación. No coloque artículos con cuerdas alrededor del cuello del niño, o suspenda cuerdas del cochecito, o coloque cordones en los juguetes.
- Si usa el cochecito para un niño que pese más de 50 libras (22,7 kg) causará desgaste y tensión excesiva en el cochecito. Empléelo solamente con un niño a la vez.
- Para evitar volcamientos, no ponga mas de 3 libras (1,4 kg) sobre la bandeja para padres y barra de accesorios.
- Para evitar quemaduras nunca ponga líquidos calientes sobre la bandeja para padres.
- Para prevenir una situación peligrosa y inestable, nunca ponga carteras, bolsas de compras o accesorios en la manija o capota.
- Para prevenir una situación peligrosa, no coloque más de 10 libras (4,5 kg) en la canasta.
- No use dicha canasta para transportar el niño.
- No deje que su niño se pare en la canasta. Puede desmoronarse y causar daño.
- Nunca coloque el niño en el cochecito con la cabeza en la delantera parte del cochecito.
- Nunca deje que el cochecito sea usado como juguete.
- El cochecito debe ser usado solamente a velocidad de caminar. El producto no está destinado para usarlo mientras está corriendo, patinando, etc.
- Pare de usar el cochecito si éste se daña o se quiebra.

Uso del portabebés Chicco con la carreola:

- Use solamente el portabebés Keyfit de Chicco con este sistema de viaje.
- Lea el manual incluido con su portabebés Chicco antes de usarlo con su carreola.
- Asegure siempre a su bebé con el arnés del transportador cuando usa el transportador en el cochecito. Si su niño ya se encuentra en el transportador, verifique que el niño esté asegurado con el arnés.



MISE EN GARDE

Manquer de suivre ces avertissements et les instructions d'assemblage peut entraîner de sérieuses blessures ou un décès.

- VEILLER GARDER LE MANUEL D'UTILISATEUR POUR USAGE ULTÉRIEUR.
 - Assemblage par un adulte requis.
 - Ne laissez jamais votre enfant sans surveillance. Ayez toujours l'enfant en vue.
 - Évitez de sérieuses blessures. Utilisez toujours la ceinture de sécurité. Après avoir attaché les boucles, ajustez les ceintures pour obtenir un ajustement confortable autour de votre enfant.
 - L'enfant peut glisser dans les ouvertures pour les jambes et risquer la strangulation. Ne jamais utiliser le siège lorsque la poussette est en position de landau incliné sans que les courroies qui referment les ouvertures pour les jambes ne soient attachées.
 - ÉVITER DE COINÇER LES DOIGTS: Plier ou déplier la poussette avec soin. Soyez assuré(e) que la poussette est bien droite et que les loquets sont bien enclenchés avant de laisser votre enfant près de la poussette.
 - NE JAMAIS utiliser la poussette sur les escaliers ou les escaliers roulants. L'enfant pourrait tomber ou vous pourriez perdre le contrôle de la poussette. Aussi, soyez très prudent lorsque que vous montez et descendez une marche ou le bord du trottoir.
 - Évitez d'Étranglement. NE JAMAIS accrocher des objets avec ficelles autour du cou de votre enfant, suspendre des ficelles au-dessus de ce produit, ou attacher des jouets à des ficelles.
 - l'usage de la poussette avec un enfant pesant plus de 50 livres (22,7kg) occasionnera une usure et une tension excessive à la poussette. Utilisez la poussette avec seulement un enfant à la fois.
 - Pour ne pas déséquilibrer la poussette, ne pas charger le plateau pour adulte et plateau à accessoire à plus de 3 livres(1,4 kg).
 - Pour éviter les brûlures, ne jamais mettre de liquides brûlants dans ce plateau.
 - POUR ÉVITER DES CONDITIONS HASARDEUSES et instable, ne jamais placer de sacs à main, sacs à provisions ou accessoires sur le guidon ou le baldaquin.
 - POUR ÉVITER DES CONDITIONS HASARDEUSES, ne placez jamais plus de 10 livres (4,5 kg) dans le panier.
 - NE PAS utiliser le panier comme porte-bébé.
 - Ne laissez pas votre enfant debout sur le panier. Il pourrait s'écrouler et causer des blessures.
 - Ne jamais placer l'enfant dans la poussette avec la tête vers l'avant de la poussette.
 - Ne jamais utiliser la poussette comme un jouet.
 - La poussette doit Être utilisÉe pour la marche seulement. Ce produit n'est pas conçu pour usage pendant la course à pied, pour patiner, etc.
 - cessez l'usage de votre poussette si elle devient endommagée ou brisée.
- Utilisation du porte-bébé Chicco avec la poussette :
- Utiliser uniquement un porte-bébé Keyfit de Chicco avec ce système de voyage.
 - Lire le manuel de l'utilisateur fourni avec le porte-bébé Chicco avant de l'utiliser avec cette poussette.
 - Toujours attacher votre enfant avec le harnais du porte-bébé quand vous utilisez le porte-bébé avec la poussette. Si votre enfant est déjà dans le porte-bébé, assurez-vous que l'enfant est attaché avec le harnais.

Parts list

Liste des pièces

Lista de las piezas

⚠ WARNING

Check that you have all the parts for this model BEFORE assembling your product. If any parts are missing, call Customer Service.
No tools required.

⚠ ADVERTENCIA

Verifique que tiene todas las piezas de este modelo ANTES de armar su producto. Si falta alguna pieza, llame al Departamento de Servicio al Cliente. No herramientas necesarias.

⚠ MISE EN GARDE

Vérifiez que vous avez toutes les pièces pour ce modèle AVANT d'assembler votre produit. S'il vous manque des pièces, communiquez avec notre service à la clientèle. Aucun outil requis.

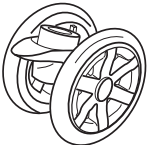
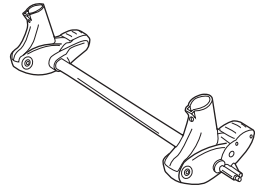
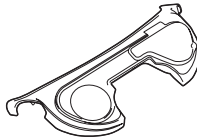
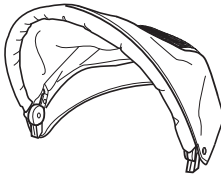
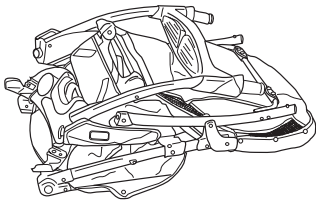

2X



2X



2X



2X



2X

Parents Tray
Plateau pour adulte
Bandeja de los padres

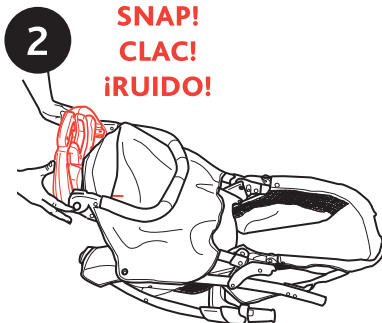
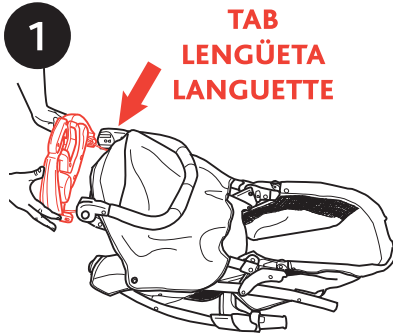

The Parents tray contains the mechanism to unfold the stroller.

Parents tray **MUST** be attached as shown in order to open the stroller. The tabs on both ends of the parents tray secure the tray to the stroller handle.

Make sure the fold cable does not interfere when attaching the tray to the stroller.

Le plateau pour parent renferme le mécanisme qui permet d'ouvrir la poussette.

Le plateau pour parent **DOIT** être fixé comme le montre l'illustration pour que la poussette puisse s'ouvrir. Les languettes situées aux deux extrémités du plateau pour parent fixent le plateau à la poignée de la poussette.

S'assurer que le câble de pliage ne nuit pas à l'installation du plateau sur la poussette.

La bandeja para padres incluye el mecanismo para desplegar el cochecito.

La bandeja para padres **DEBE** estar instalada como se indica para poder abrir el cochecito. Las lengüetas de ambos extremos de la bandeja para padres aseguran la bandeja a la asidera del cochecito.

Asegúrese de que el cable de pliegue no interfiera cuando instala la bandeja al cochecito.

To Open Stroller
Ouverture de la poussette
Para desplegar el cochecito

3

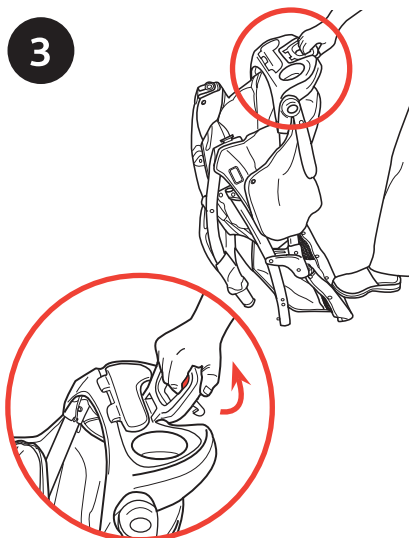

Once the tray is attached pull up on handle to open stroller.

Une fois le plateau fixé, tirer sur la poignée pour ouvrir la poussette.

Una vez que la bandeja esté instalada, tire hacia arriba de la asidera para abrir el cochecito.

4

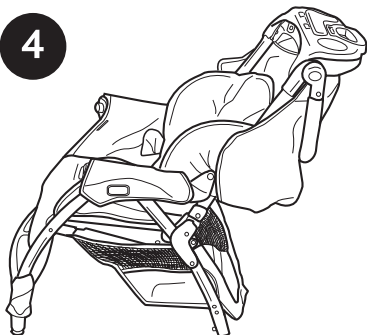

CHECK that stroller is completely open before continuing.

VÉRIFIER que la poussette est complètement ouverte avant de continuer.

VERIFIQUE que el cochecito esté completamente abierto antes de continuar.

To Adjust Handle
Pour ajuster le guidon
Para ajustar la manija

5

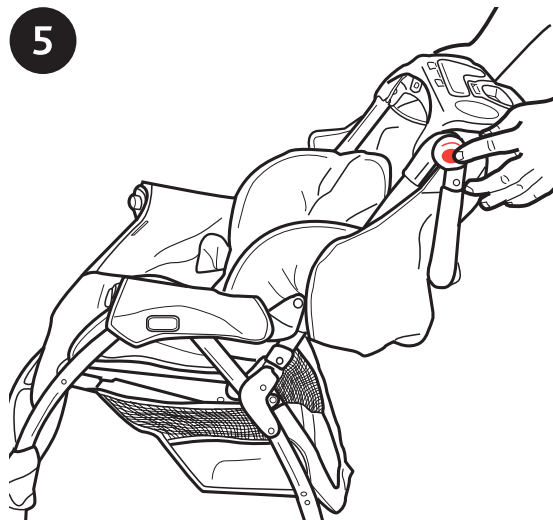

6

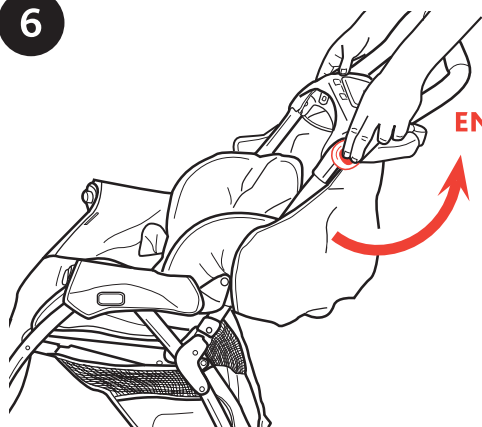

**SNAP!
ENCLENCHEZ!
¡RUIDO!**

To Attach Basket Stand

Fixation du support de porte-bagages

Instalación del soporte de la canasta

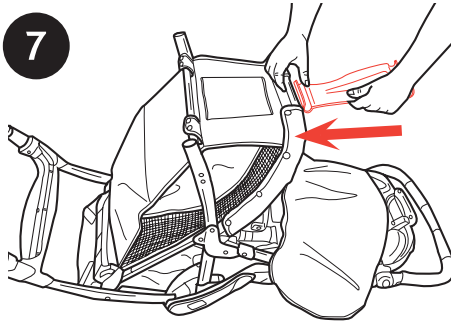

Insert stand into basket exactly as shown. Stand should slide in between fabric on basket exactly as shown. Stand should snap onto basket tube and rear crosstube. Stand must be used in order to use basket.

Insérer le support dans le porte-bagages, exactement comme sur l'illustration. Le support doit s'insérer dans le tissu du porte-bagages, exactement comme sur l'illustration. Le support doit s'enclencher sur le tube du porte-bagages et le tube transversal de l'arrière. Il est nécessaire d'utiliser le support afin d'utiliser le porte-bagages.

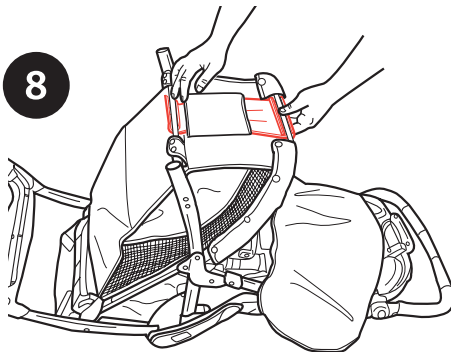

Ponga el soporte en la canasta exactamente como se indica. El soporte debe deslizarse entre la tela de la canasta exactamente como se indica. El soporte debe trabarse al tubo de la canasta y el tubo cruzado de atrás. El soporte debe usarse para poder usar la canasta.

Child's Tray

Le plateau pour enfant

La bandeja del niño

⚠ WARNING

Always secure your child with the seat belt. The tray is not a restraint device. Do not lift the stroller by the child's tray.

⚠ ADVERTENCIA

Toujours attacher votre enfant avec la ceinture de sécurité. Ce plateau n'est pas un système de retenue. Ne pas lever la poussette par le plateau pour enfant.

⚠ MISE EN GARDE

Siempre sujete a su niño con el cinturón de seguridad. La bandeja no es un dispositivo de seguridad. No levante el cochecito por la bandeja del niño.

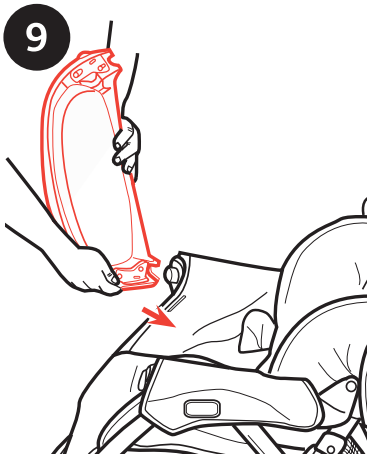

Slide child's tray on exactly as shown. You can open tray with the buttons on either side of the tray.

Faire glisser le plateau pour enfant, exactement tel qu'illustré. Il est possible d'ouvrir le plateau en utilisant les boutons de chaque côté du plateau.

Instale la bandeja para el niño exactamente como se indica. Puede abrir la bandeja con los botones de cada costado de la misma.

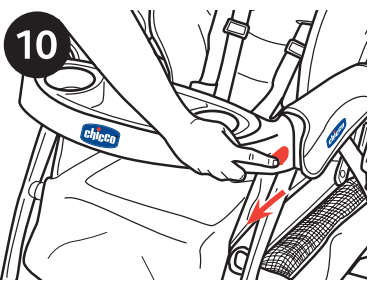

To open the tray.

Ouvrir le plateau.

Abrir la bandeja.

Tray Insert

Intérieur du plateau

Accesorio de la bandeja

11

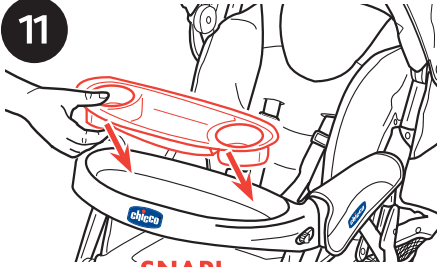

SNAP!
ENCLENCHEZ!
¡RUIDO!

Snap tray insert into child's tray as shown. Remove tray insert by pulling up on one corner.

Verrouiller l'intérieur du plateau en l'enclenchant au plateau pour enfant tel qu'illustré. Retirer l'intérieur du plateau en tirant sur un coin.

Trabe el accesorio de la bandeja en la bandeja del niño como se indica. Saque el accesorio de la bandeja tirando hacia arriba de una esquina.

Front Wheels
Les roues avant
Las ruedas delanteras

12



SNAP!
ENCLENCHEZ!
¡RUIDO!

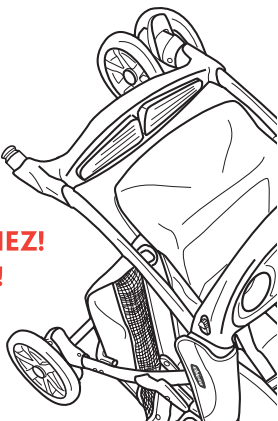

Check that wheels are securely attached by pulling on wheel assemblies.

Assurez-vous que les roues sont attachées solidement en tirant sur les assemblages de roue.

Verifique que las ruedas estén bien contactadas, tirando de los montajes de las ruedas.

Rear Axle
L'essieu arrière
El eje trasero

13

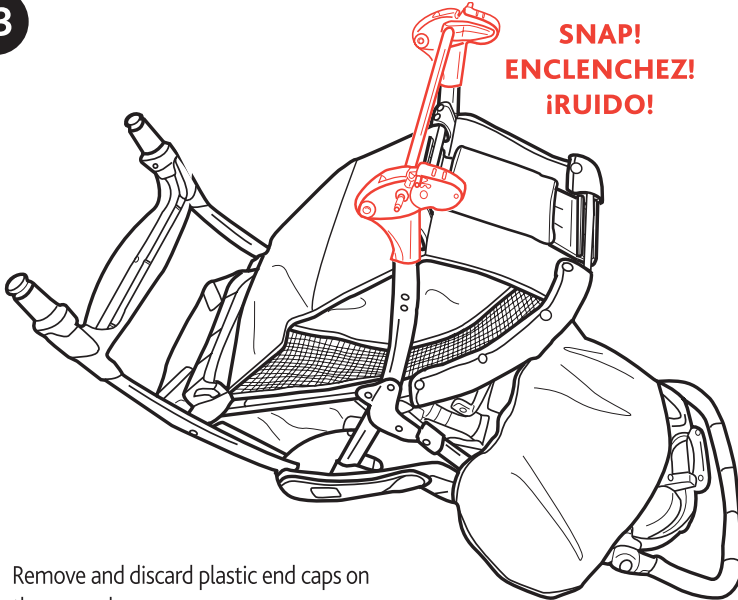

Remove and discard plastic end caps on the rear axle.

Enlevez et jetez les embouts de plastique sur l'essieu arrière.

Saque y deseche las tapas de plástico de las clavijas del eje trasero.

Rear Wheels

Les roues arrières

Las ruedas traseras

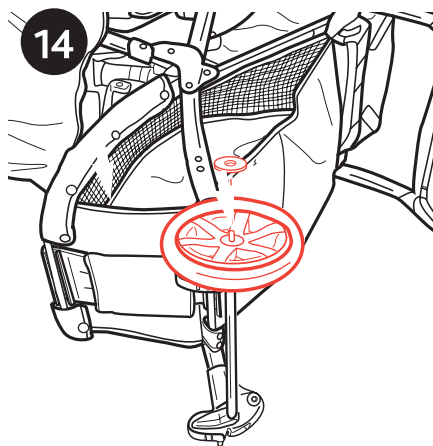

Place wheel and washer on axle.

Placez la roue et la rondelle sur l'essieu.

Ponga la rueda y la arandela en el eje.

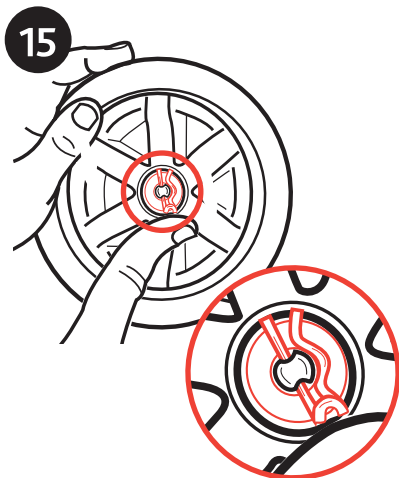

Push straight side of pin through axle hole. Pin will separate around the axle. Curved end of pin **MUST** face up as shown.

Pousser le côté droit de la tige dans l'orifice de l'essieu. La tige va se séparer autour de l'essieu. La partie recourbée de la tige **DOIT** pointer vers le haut, tel qu'illustré.

Empuje el lado recto de la clavija por el agujero del eje. La clavija se separará alrededor del eje. El lado curvo de la clavija **DEBE** mirar hacia arriba como se indica.

Rear Wheels

Les roues arrières

Las ruedas traseras

16

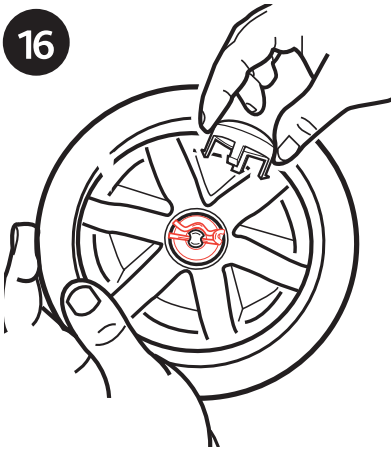

Snap hubcap over pin as shown.
Repeat on other wheel.

Enclenchez l'enjoliveur de roue sur la cheville tel
qu'illustré.
Répétez sur l'autre roue.

Trabe el tapacubos sobre la clavija como se
indica.
Repita el procedimiento en
la otra rueda.

To Attach Canopy
Installation du baldaquin
Instalación de la capota

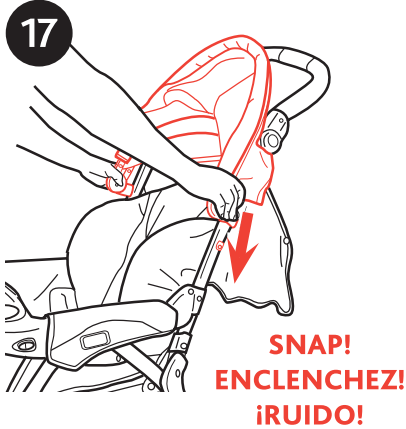

Slide canopy down frame over the connectors as shown.

Faire glisser le baldaquin vers le bas sur le cadre, par-dessus les connecteurs, tel qu'illustré.

Deslice la cubierta hacia abajo por el armazón sobre las conexiones como se indica.

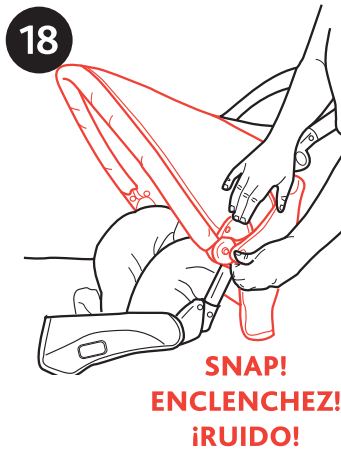

Fasten front canopy over the top of the rear canopy panel as shown.

Attacher l'avant du baldaquin par-dessus l'arrière du panneau du baldaquin, tel qu'illustré.

Sujete la cubierta de adelante por encima de los paneles de la cubierta trasera como se indica.

To Attach Canopy
Installation du baldaquin
Instalación de la capota

19



To open canopy.

Pour ouvrir le baldaquin.

Para abra la capota.

To Secure Child
Attacher l'enfant
Para asegurar al niño

20

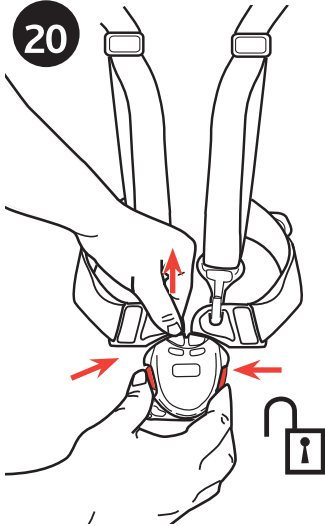

5 POINT HARNESS

Squeeze buckle on both sides to release to undo harness.

HARNAIS À 5 POINT

Serrer les boucles situées de chaque côté pour libérer le harnais.

ARNÉS DE 5 PUNTOS

Apriete la hebilla de ambos costados para liberar el arnés.

21

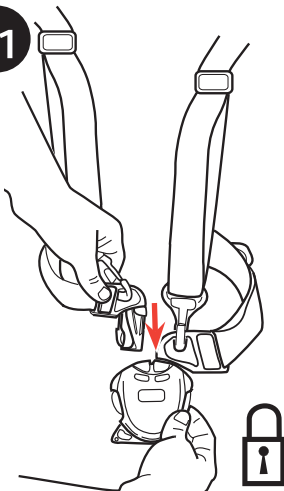

To Recline Seat

Pour incliner le siège

Para reclinarse el asiento

WARNING

Fabric caught in the latches may prevent them from locking. When returning seat to upright position, do not allow fabric to be pinched in the latch.

Child may slip into leg openings and strangle. Never use seat in a reclined carriage position unless the straps are fastened to close off the leg opening.

ADVERTENCIA

La tela que se agarre a las trabas podría prevenir que las mismas funcionen. Cuando vuelve a poner el asiento en la posición vertical, no deje que la tela se agarre en la traba.

El niño podría caerse por las aberturas para las piernas y estrangularse. Nunca use el asiento en la posición reclinada del cochecito a menos que las correas estén ajustadas para cerrar las aberturas de las piernas.

MISE EN GARDE

Du tissu coincé dans les loquets peut empêcher ceux-ci de barrer. Lorsque vous remettez le siège en position verticale, évitez de coincer le tissu dans les loquets.

L'enfant peut glisser dans les ouvertures pour les jambes et risquer la strangulation. Ne jamais utiliser le siège lorsque la poussette est en position de landau incliné sans que les courroies qui referment les ouvertures pour les jambes ne soient attachées.

To Recline Seat
Pour incliner le siège
Para reclinar el asiento

22

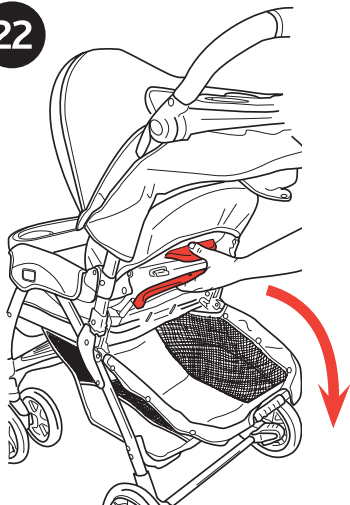

To recline: lift back of canopy, and squeeze recline handle on back of seat.

Pour incliner: soulevez l'arrière du baldaquin et inclinez, serrer la poignée à l'arrière de la poussette, tel qu'illustré.

Para reclinarlo: levante el respaldo de la capota y apriete la asidera de la parte trasera del cochecito como se indica.

23

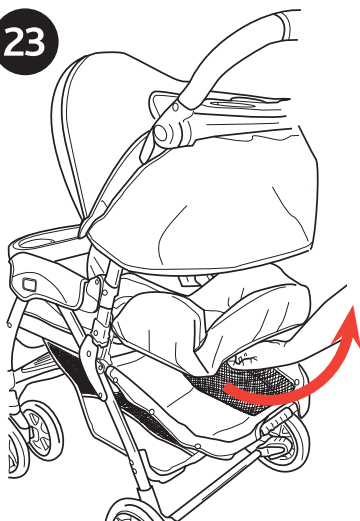

To raise push backrest up.

Soulever le dossier en poussant pour redresser.

Para levantarla, empuje el respaldo hacia arriba.

Reclined carriage position

Poussette en position inclinée

Posición reclinada del cochecito

⚠ WARNING

Child may slip into leg openings and strangle. Never use seat in a reclined carriage position unless the straps are fastened to close off the leg opening.

⚠ ADVERTENCIA

El niño podría caerse por las aberturas para las piernas y estrangularse. Nunca use el asiento en la posición reclinada de la carreola a menos que las correas estén ajustadas para cerrar las aberturas de las piernas.

⚠ MISE EN GARDE

L'enfant peut glisser dans les ouvertures pour les jambes et risquer la strangulation. Ne jamais utiliser le siège lorsque la poussette est en position de landau incliné sans que les courroies qui referment les ouvertures pour les jambes ne soient attachées.

24



Recline seat to full recline position. Release straps from under footrest as shown.

Incliner entièrement la poussette. Détacher les courroies sous le repose-pied, tel qu'illustré.

Recline la carreola en la posición totalmente reclinada. Libere las correas de abajo del apoyapiés como se indica.

Reclined carriage position
Poussette en position inclinée
Posición reclinada del cochecito

25

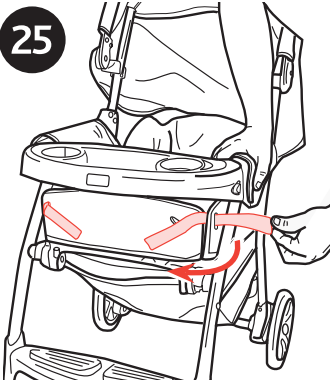

Lift leg rest, and thread straps through button holes on each side of seat cover. To lower the footrest again, pull up and then rotate downwards.

Levez le appuie-jambes, et insérez les courroies à travers les fentes du coussin de siège, tel qu'illustré, et attachez les courroies. Pour abaisser de nouveau le repose-pied, le soulever et le faire pivoter vers le bas.

Levante el recinto de montaje automático y pase las correas a través de las aberturas en la almohadilla del asiento como se indica y sujete las correas. Para bajar el apoyapiés nuevamente, levante y gire hacia abajo.

26



Fasten hook and loop straps together.

Attachez les courroies ensemble.

Abroche las correas.

Brakes

Les freins

Los frenos

⚠ WARNING

Check that brakes are on by trying to push stroller.

⚠ ADVERTENCIA

Inspeccione los frenos tratando de empujar el cochecito.

⚠ MISE EN GARDE

Vérifiez que les freins fonctionnent en essayant de pousser la poussette.

27

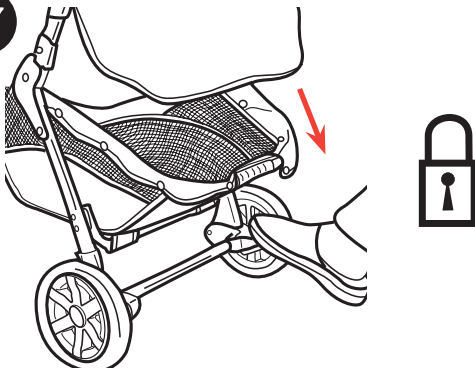

28

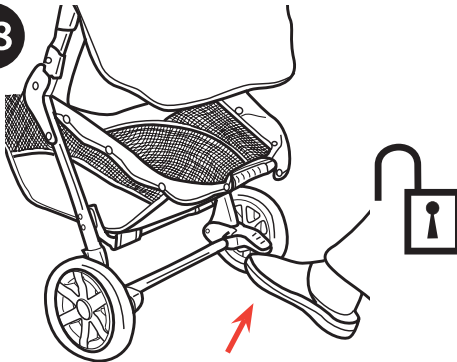

Swivel Wheels

Les roues pivotantes

Las ruedas giratorias

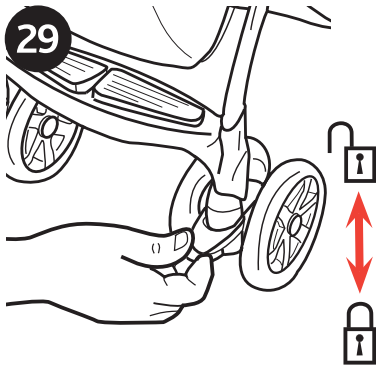

Front swivel wheels lock for use on uneven surfaces such as grass, stones or gravel.

Les roues pivotantes avant se barrent pour un usage sur les surfaces irrégulières tel que le gazon, les cailloux ou le gravier.

Las ruedas giratorias delanteras se traban para el uso en superficies desparejas tales como césped, piedras o grava.

To Fold Stroller
Plier la poussette
Para plegar el cochecito

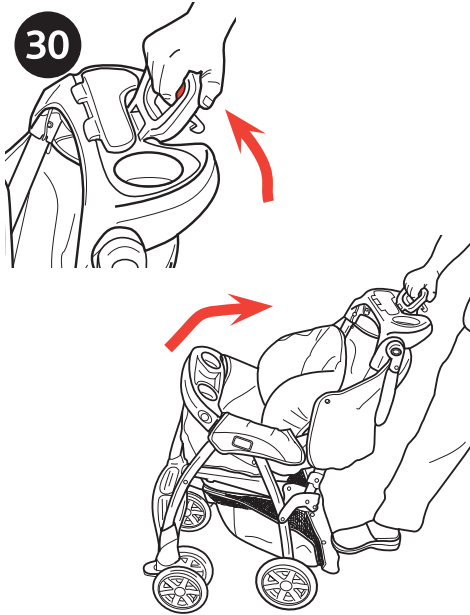

To fold , apply brakes, unfasten straps for reclined carriage position if in use and lift up handle on tray as shown. Push forward to close.

Pour replier, serrer les freins, détacher les courroies de la position inclinée si elles sont utilisées, et soulever la poignée du plateau, tel illustré. Pousser vers l'avant pour fermer.

Para plegarlo, active los frenos, destrabe las correas de la posición reclinada de la carreola si están en uso y levante la asidera de la bandeja como se indica. Empuje hacia adelante para cerrarlo.

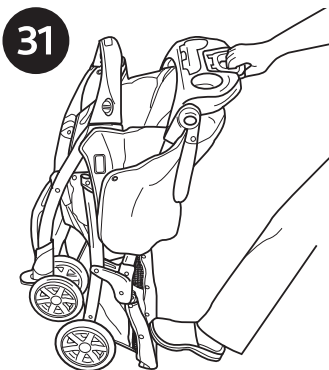

Stroller will automatically latch and stand on its own.

Le loquet de la poussette s'enclenchera automatiquement et tiendra debout.

El cochecito se traba automáticamente y se para por su cuenta.

To Attach Chicco® Infant Carrier

Attacher le porte-bébé Chicco®

Instalación del transportador Chicco®

⚠ WARNING

Use only Chicco Keyfit carrier with this travel system. Improper use of this stroller with a carrier may result in serious injury or death. Read the manual provided with your Chicco carrier before using it with your stroller. Child must be secured in carrier with harness at all times.

- Always secure your child with the carrier harness when using the carrier in the stroller. If your child is already in the carrier, check that the child is secured with the harness.

⚠ ADVERTENCIA

Use solamente el portabebés Keyfit de Chicco con este sistema de viaje. El uso inadecuado de esta carreola con un portabebés podría causar lesiones graves o la muerte. Lea el manual incluido con su portabebés Chicco antes de usarlo con su carreola. El niño debe estar asegurado en el portabebés con el arnés en todo momento.

- Asegure siempre a su bebé con el arnés del transportador cuando usa el transportador en el cochecito. Si su niño ya se encuentra en el transportador, verifique que el niño esté asegurado con el arnés..

⚠ MISE EN GARDE

Utiliser uniquement un porte-bébé Keyfit de Chicco avec ce système de voyage. Tout mauvais usage de cette poussette avec un porte-bébé peut occasionner des blessures sérieuses ou mortelles. Lire le manuel de l'utilisateur fourni avec le porte-bébé Chicco avant de l'utiliser avec cette poussette. Lorsqu'il se trouve dans le porte-bébé, l'enfant doit être attaché en tout temps avec le harnais.

- Toujours attacher votre enfant avec le harnais du porte-bébé quand vous utilisez le porte-bébé avec la poussette. Si votre enfant est déjà dans le porte-bébé, assurez-vous que l'enfant est attaché avec le harnais.

For models that do not come with an infant carrier one may be purchased separately.

Pour les modèles qui n'ont pas un porte-bébé, vous pouvez en acheter un séparément.

En los modelos que no incluyen un transportador para el bebé, se puede comprar uno por separado.

To Attach Chicco® Infant Carrier

Attacher le porte-bébé Chicco®

Instalación del transportador Chicco®

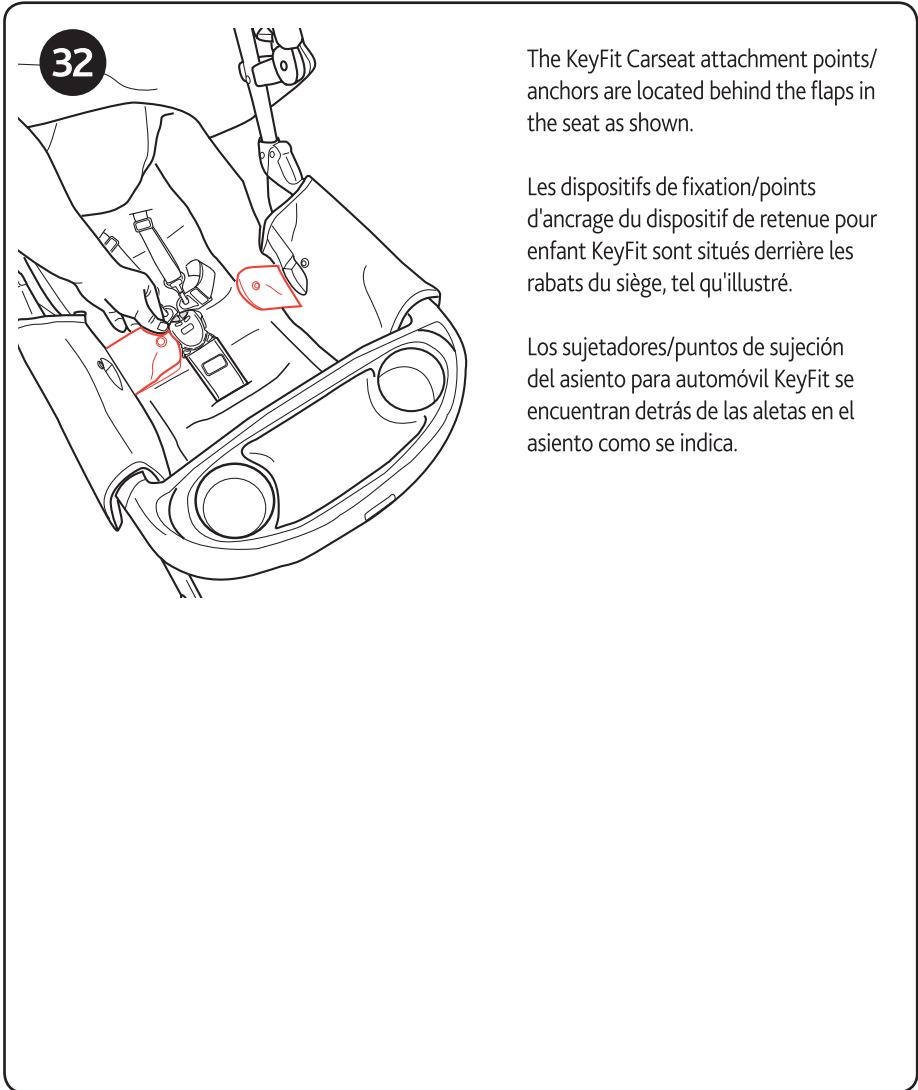

The KeyFit Carseat attachment points/anchors are located behind the flaps in the seat as shown.

Les dispositifs de fixation/points d'ancrage du dispositif de retenue pour enfant KeyFit sont situés derrière les rabats du siège, tel qu'illustré.

Los sujetadores/puntos de sujeción del asiento para automóvil KeyFit se encuentran detrás de las aletas en el asiento como se indica.

To Attach Chicco® Infant Carrier

Attacher le porte-bébé Chicco®

Instalación del transportador Chicco®

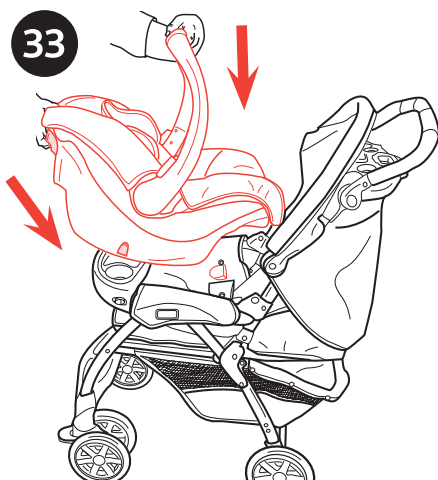

**SNAP!
ENCLENCHEZ!
¡RUIDO!**

Recline the stroller seat back to its lowest position. To attach carseat unsnap flaps inside the seat. Insert KeyFit carseat into stroller. Car seat will snap into the attachment points. Pull up on carseat to make sure carseat is attached. Stroller tray must be attached when using as a travel system.

Incliner le siège de la poussette en position la plus basse. Détacher les rabats à l'intérieur du siège tel qu'illustré afin de fixer le dispositif de retenue pour enfant. Insérer le dispositif de retenue pour enfant KeyFit dans la poussette. Le dispositif de retenue pour enfant va s'enclencher sur les points d'encrage. Tirer sur le dispositif de retenue pour enfant pour s'assurer qu'il est solidement fixé. Le plateau doit être fixé lorsque la poussette est utilisée comme système de voyage.

Recline el asiento del cochecito hacia atrás hasta la posición más baja. Para instalar el asiento para automóvil, destrabe las aletas en el interior del asiento como se indica. Los sujetadores/puntos de sujeción del asiento para automóvil KeyFit se encuentran detrás de las aletas en el asiento como se indica. Ponga el asiento para automóvil KeyFit en el cochecito. El asiento para automóvil se trava en los puntos de sujeción. Tire hacia arriba del asiento para automóvil para asegurarse de que esté instalado. La bandeja del cochecito debe ser instalada cuando se se el sistema viaje.

To Attach Chicco® Infant Carrier

Attacher le porte-bébé Chicco®

Instalación del transportador Chicco®

34

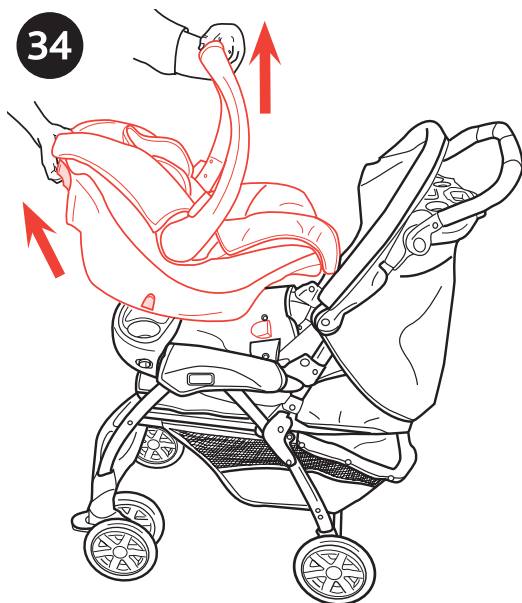

TO REMOVE INFANT CARRIER

Squeeze release handle at back of infant carrier, and lift carrier out of the stroller.

POUR ENLEVER LE PORTE-BÉBÉ

Pressez la poignée de déclenchement derrière le porte-bébé, et soulevez le porte-bébé hors de la poussette.

PARA QUITAR EL PORTABEBÉS

Apriete el mango en la parte trasera del portabebés y levántelo del cochecito.

Care and Maintenance

The cleaning and maintenance of this product must be carried out on a regular basis by the user. The cleaning and maintenance of the stroller must only be carried out by an adult.

- REMOVABLE SEAT PAD may be machine washed in cold water on delicate cycle and drip-dried. NO BLEACH.
- TO CLEAN STROLLER FRAME, use only household soap and warm water. NO BLEACH or detergent.
- FROM TIME TO TIME CHECK YOUR STROLLER for loose screws, worn parts, torn material or stitching. Replace or repair the parts as needed. Use only Chicco replacement parts.
- EXCESSIVE EXPOSURE TO SUN OR HEAT could cause fading or warping of parts.
- IF STROLLER BECOMES WET, open canopy and allow to dry thoroughly before storing.
- IF WHEEL SQUEAKS, use a light oil (e.g., WD-40, 3-in-1, or sewing machine oil). It is important to get the oil into the axle and wheel assembly as illustrated.
- WHEN USING YOUR STROLLER AT THE BEACH completely clean your stroller afterward to remove sand and salt from mechanisms and wheel assemblies.

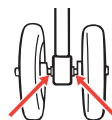

Cuidado y mantenimiento

El usuario debe realizar la limpieza y el mantenimiento de este producto regularmente. Las operaciones de limpieza y mantenimiento deben ser efectuadas exclusivamente por un adulto.

- El asiento removible puede lavarse a máquina en agua fría en el ciclo delicado y secarse al aire. No use CLORO.
- Para limpiar el armazón del cochecito: usar solamente jabón de uso doméstico y agua tibia. No use CLORO o detergente.
- De vez en cuando, inspeccione el cochecito para determinar si hay tornillos flojos, piezas gastadas, material o costuras rotas. Cambie o repare las piezas según sea necesario. Use solamente repuestos marca Chicco.
- El contacto excesivo con el sol o el calor podría causar que se destiña o se tuerzan algunas piezas.
- Si el cochecito se moja, abra la capota y déjelo secar completamente antes de guardarlo.
- Si las ruedas hacen ruido, use un aceite liviano (por ej., WD-40, 3-en-1, o aceite para máquinas de coser). Es importante hacer penetrar el aceite en el eje y equipo de la rueda como se ilustra.
- Cuando usa el cochecito en la playa, limpie el cochecito completamente después para sacar la arena y la sal de los mecanismos y equipos de las ruedas.

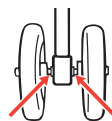

Soins et entretien

L'utilisateur doit effectuer le nettoyage et l'entretien de ce produit régulièrement.
Le nettoyage et l'entretien de cette poussette doit être effectué par un adulte.

- LE COUSSIN DE SIÈGE AMOVIBLE est lavable à la machine à l'eau froide et au cycle délicat. Étendre pour sécher.
PAS D'EAU DE JAVEL.
- POUR NETTOYER L'ARMATURE DE LA POUSSETTE, utilisez un savon de ménage et de l'eau tiède.
PAS D'EAU DE JAVEL ou détergent.
- DE TEMPS EN TEMPS, VÉRIFIEZ VOTRE POUSSETTE pour des vis desserrées, pièces usagées, tissu ou couture déchiré.
Remplacez ou réparez ces pièces si nécessaire. Utilisez seulement les pièces de remplacement Chicco.
- UNE EXPOSITION PROLONGÉE AU SOLEIL peut provoquer une décoloration prématurée du tissu et du plastique.
- SI LA POUSSETTE EST MOUILLÉE, ouvrez le baldaquin et laissez sécher complètement avant l'entreposage.
- SI LES ROUES GRINCENT, utilisez une huile légère (i.e. WD-40, 3 dans 1, ou bien une huile pour machine à coudre).
Il est important de déposer l'huile dans l'essieu de la roue.
- LORSQUE VOUS UTILISEZ VOTRE POUSSETTE À LA PLAGE, prenez soin de bien la nettoyer après l'usage afin d'enlever le sable et le sel du mécanisme et des roues.

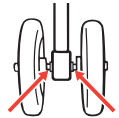

For more information

Para obtener más información

Pour plus d'information

If you have any questions or comments about this product, or are missing any of the parts, please contact us in one of the following ways:

By phone (toll free): (877)-424-4226

By e-mail: info@chiccousa.com

By mail: 1826 William Penn Way
Lancaster, PA 17601-9827

Si tiene alguna pregunta o comentario sobre este producto, o si le falta alguna pieza, comuníquese con nosotros de una de las siguientes formas:

Por teléfono (gratis): (877)-424-4226

Por correo electrónico: info@chiccousa.com

Por correo: 1826 William Penn Way
Lancaster, PA 17601-9827

For service in Canada contact ISIS Inc. at / Pour assistance au Canada
communiquer avec ISIS Inc. au:

514-344-3045 or / ou

2260 Guenette

Saint Laurent, Quebec H4R 2M7

Canada



www.chiccousa.com
www.chicco.ca