

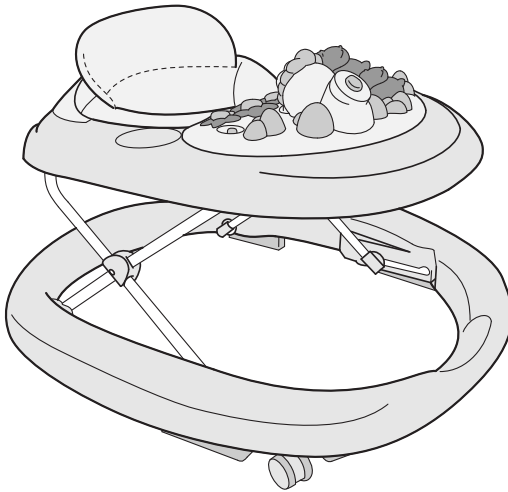

Read all instructions BEFORE
assembly and USE of product.
KEEP INSTRUCTIONS FOR
FUTURE USE.

Lea todas las instrucciones ANTES
de armar y USAR este producto.
CONSERVE LAS INSTRUCCIONES
PARA USO FUTURO.



Walky Talky

Owner's Manual
Manual del propietario

WARNING

Failure to follow all warnings and instructions may result in serious injury or death. For your child's safety, read the labels and owner's manual before using the product.

- Before use, check that the product and all of its components have not been damaged during transportation. Check regularly that the product is not broken or damaged. If the product is broken or damaged, keep out of reach of children.
- The product must only be assembled by an adult. For the correct assembly of the product, please refer to the following instructions.
- **WARNING - STAIR HAZARD**
 - Avoid serious injury or death.
 - Block stairs/steps securely before using walker.
- **WARNING:** The child will be able to reach further and move rapidly when in the walking frame:
- When using the walker ensure that the child cannot access stairs, uneven surfaces, slopes or unstable floors, swimming pools or other sources of water. Only use the baby walking frame on flat, stable surfaces.
- Never leave child unattended. Always keep child in view while in walker.
- Do not use the walker frame near sources of heat or cookers.
- Keep hot drinks, electrical appliances and other sources of danger at a safe distance, away from the child's reach.
- Prevent collisions with glass in doors, windows and furniture.
- This walker frame is intended to be used by children who can sit unaided, approximately 6 months old. It is not intended for children weighing more than 26 lbs, or able to walk unassisted.
- To use the walker safely, the child's height must not exceed 33".
- It is recommended to use the walker frame for short periods of time (less than 20 minutes).
- Do not use the walker frame if any components are broken or missing.
- Do not use replacement parts other than those approved by Chicco.
- Avoid burns. Never put hot liquids in cup holder. Max weight in cupholder 1lb (0.5 kg).
- Strangulation Hazard: Strings can cause strangulation! DO NOT place items with a string around your child's neck, such as hood strings or pacifier cords. DO NOT suspend strings over the activity center or attach strings to toys.
- Keep all plastic bags and any other packaging away from the reach of children to prevent the risk of suffocation.
- Clean brake pads regularly to maintain stopping performance.

ADVERTENCIA

El incumplimiento de cualquier de estas advertencias e instrucciones puede provocar lesiones graves o la muerte. Por la seguridad de su hijo, lea las etiquetas y el manual del propietario antes de utilizar el producto.

- Antes del uso, verifique que el producto y todos sus componentes no han sufrido daños durante el transporte. Verifique periódicamente que el producto no esté dañado ni roto. Si el producto está roto o dañado, manténgalo lejos del alcance de los niños.
- Solamente un adulto debe armar el producto. Para armar correctamente el producto, por favor consulte las siguientes instrucciones.
- **ADVERTENCIA - PELIGRO EN ESCALERAS**
 - Evite lesiones graves o la muerte.
 - Bloquee las escaleras/escalones de manera segura antes de utilizar el andador.
- **ADVERTENCIA:** El niño podrá llegar más lejos y moverse con más rapidez cuando esté en el andador.
- Cuando usa el andador, asegúrese de que el niño no pueda lograr el acceso a escaleras, superficies desniveladas, pendientes o pisos inestables, piscinas u otras fuentes de agua. Use solamente el andador para bebé sobre superficies planas y estables.
- Nunca deje al niño solo. Mantenga al niño siempre a la vista cuando esté en el andador.
- No use el andador cerca de fuentes de calor o cocinas.
- Mantenga bebidas calientes, aparatos eléctricos y otras fuentes de peligro a una distancia segura, lejos del alcance del niño.
- Prevenga los choques con el vidrio de puertas, ventanas y muebles.
- Este andador debe ser usado por niños que pueden sentarse sin ayuda, aproximadamente desde los 6 meses de edad. No tiene por objeto ser usado por niños que pesen más de 26 libras, o que puedan caminar sin asistencia.
- Para usar el andador sin peligro, la altura del niño no debe exceder las 33 pulgadas.
- Se recomienda el uso del andador durante períodos cortos de tiempo (menos de 20 minutos).
- No use el andador si cualquier componente esté roto o falta.
- No use piezas de repuesto que no sean las aprobadas por los Chicco.
- Evitar quemaduras, nunca coloque líquidos calientes sobre la bandeja soportes de vasos. Peso máximo de dispositivo de soporte para tazas 1 libra (0.5 kg).
- Riesgo de estrangulamiento: ¡Las cuerdas pueden provocar estrangulamiento! NO coloque elementos con cuerda alrededor del cuello del niño, como cuerdas de capuchas o chupetes. NO coloque cuerdas alrededor del centro de actividades ni ate cuerdas a los juguetes.
- Mantenga todas las bolsas de plástico y otros embalajes fuera del alcance de los niños para evitar el riesgo de asfixia.
- Limpie las almohadillas de freno periódicamente para mantener el funcionamiento del freno.

Components
Componentes

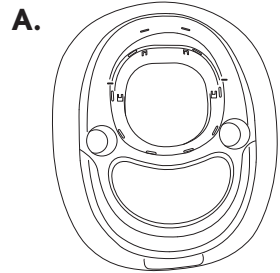

A. - Walker Frame
A. - Estructura del andador

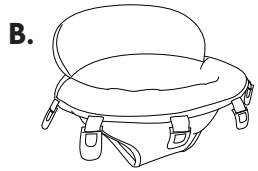

B. - Padded Seat
B. - Asiento acolchado

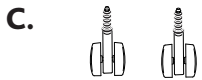

C. - Front Swivel Wheels
C. - Ruedas giratorias delanteras

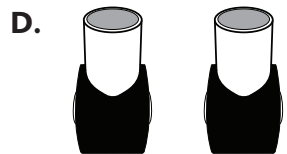

D. - Rear Fixed Wheels
D. - Ruedas fijas traseras

Components
Componentes

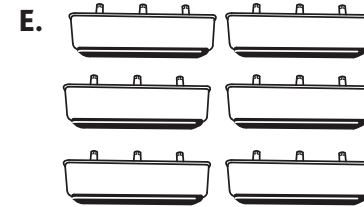

E. - Brake Pads
E. - Almohadillas de freno

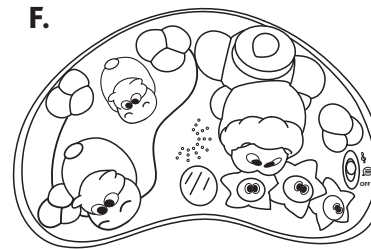

F. - Electronic Play Tray
F. - Bandeja de juego electrónica

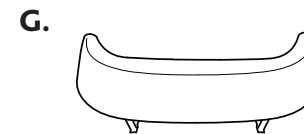

G. - Spoiler
G. - Alerón

How to Assemble Walker

Cómo armar el andador

1

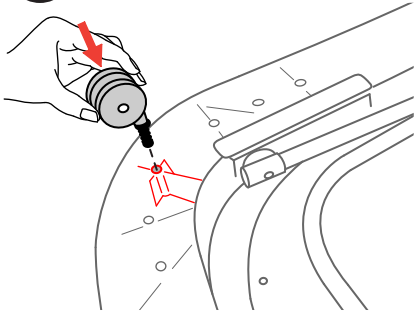

1. Turn the Walker Frame (A) upside down. Insert the Front Swivel Wheels (C) into the socket located at the front corners of the Walker Frame as shown. Ensure that the wheels are firmly pushed all the way into the socket.

1. Dé vuelta el andador (A). Inserte las ruedas giratorias delanteras (C) en el hueco de las esquinas delanteras del andador como se muestra en la figura. Asegúrese de que las ruedas estén completamente insertas en el hueco.

How to Assemble Walker

Cómo armar el andador

2

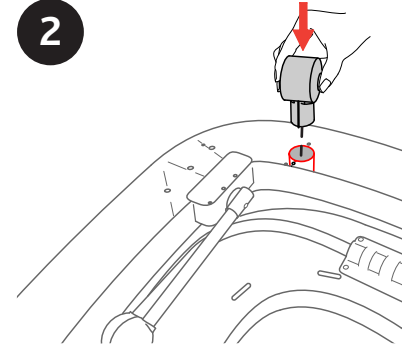

2. Insert the Rear Fixed Wheels (D) into the socket located at the rear of the Walker Frame as shown. Ensure that the wheels snap lock clicks into place. The snap lock should be visible through the opening.

2. Inserte las ruedas (D) fijas traseras en el hueco de la parte trasera del andador como se muestra en la figura. Asegúrese de que los cierres a presión de las ruedas se fijen en su lugar al hacer clic. El cierre a presión se debe poder ver a través de la abertura.

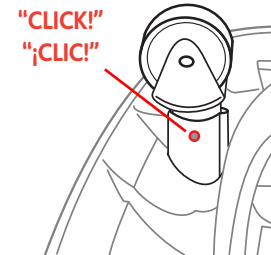

How to Assemble Walker

Cómo armar el andador

3

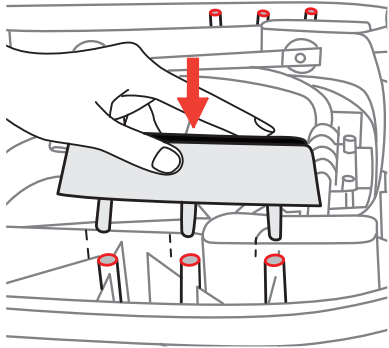

3. Insert the Brake Pads (E) into the sockets located around the bottom of the Walker Frame as shown. Ensure that the Brake Pads are firmly pushed all the way into each of the sockets.

3. Inserte las almohadillas de freno (E) en los huecos ubicados alrededor de la base del andador como se muestra en la figura. Asegúrese de que las almohadillas de freno estén completamente insertas en cada uno de los huecos.

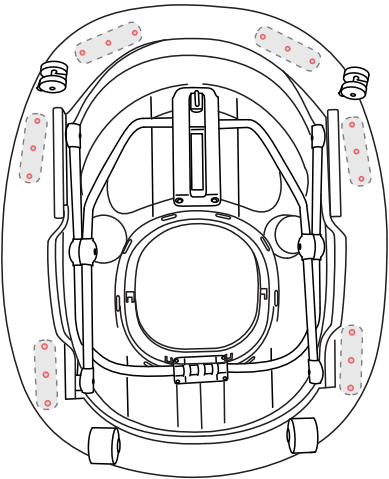

How to Assemble Walker

Cómo armar el andador

4

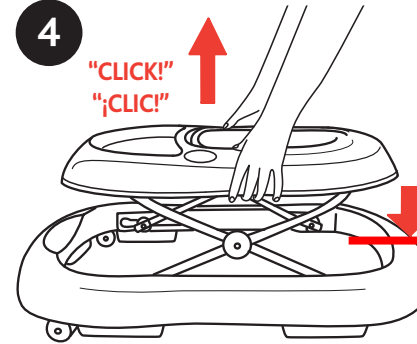

4. To raise the Walker Frame pull, up on the upper tray, while pressing down on the lower base, until a "click" is heard. This is the first locked seating position. Push down on the Tray before each use to make sure the seat position is locked.

4. Para elevar el andador, tire de la bandeja superior y, simultáneamente, ejerza presión sobre la base inferior hasta que escuche un "clic". Ésta es la primera posición fija del asiento. Presione la bandeja hacia abajo antes de cada uso para asegurarse de que el asiento esté en una posición fija.

How to Assemble Walker

Cómo armar el andador

5

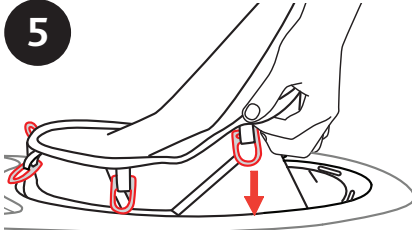

5. Insert the plastic rings on the Padded Seat (B) into the slots located on the upper edge of the walker frame. Reach under the upper tray and pull the rings through the slots. Check to make sure that each plastic ring is locked into the position as shown and cannot be pulled back through the slot.

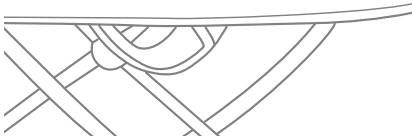

5. Inserte las arandelas plásticas del asiento acolchado (B) en las ranuras que se encuentran en el borde superior del andador. Pase la mano por debajo de la bandeja y tire de las arandelas para que pasen a través de las ranuras. Verifique que cada arandela plástica esté segura en la posición correcta como se muestra en la figura y que no pueda salirse por la ranura.

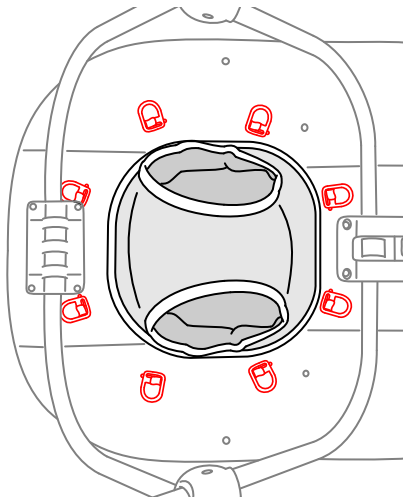

How to Assemble Walker

Cómo armar el andador

6

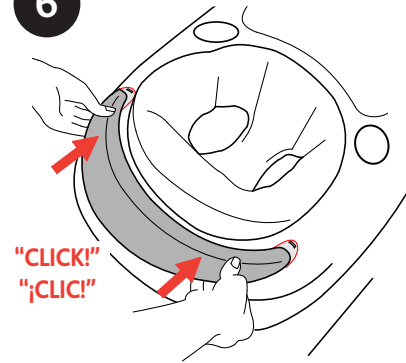

6. Insert the tabs on the Spoiler (G) into the slots located at the back of the seat opening. Rotate the Spoiler down and press firmly until it latches in the back. Pull up on the Spoiler to make sure it is properly attached. When the Spoiler has been fitted, it can no longer be removed. Do not try to remove the Spoiler using screwdrivers or other tools.

6. Inserte las lengüetas del alerón (G) en las ranuras ubicadas atrás de la abertura del asiento. Dé vuelta hacia abajo el alerón y presione firmemente hasta que enganche en la parte trasera. Tire el alerón hacia arriba para asegurarse de que esté bien colocado. Una vez que se ha instalado el alerón, no se puede quitar. No intente quitar el alerón usando destornilladores u otras herramientas.

How to Assemble Walker

Cómo armar el andador

7

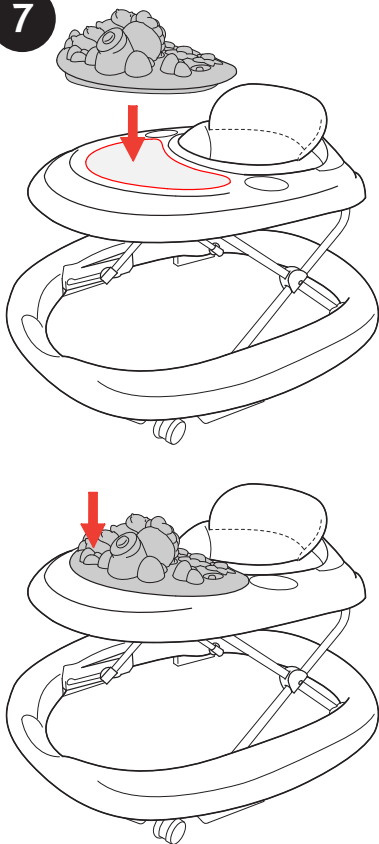

7. Line up the Electronic Play Tray (F) to the Tray as shown. Press down on the Electronic Play Tray to click it into position on top of the Tray.

Note: Batteries are not included.

7. Alinee la bandeja electrónica de juego (F) a la bandeja, como se muestra. Presione hacia abajo la bandeja electrónica de juego para fijarla en la posición correcta sobre la bandeja.

Nota: Las baterías no están incluidas.

Using Electronic Play Tray

Uso de la bandeja electrónica de juego

8

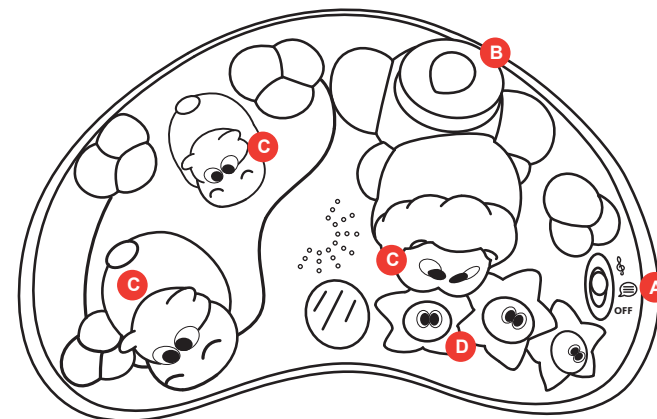

8. The functions and use of the Electronic Play Tray are shown below.

8. Las funciones y el uso de la bandeja electrónica de juego se muestran a continuación.

ELECTRONIC PLAY TRAY

- A. Activity Selector Switch.
- B. Language Selector Switch
- C. Press animals to hear animal names or music (changes with activity selection and language selection).
- D. Press flowers to hear nature sounds or ABC's and 123's (changes with activity and language selection).

BANDEJA ELECTRÓNICA DE JUEGO

- A. Interruptor de selección de actividad.
- B. Interruptor de selección de idioma
- C. Presione los animales para oír los nombres de los animales o la música (cambia al seleccionar actividades e idiomas).
- D. Presione las flores para oír los sonidos de la naturaleza o ABC y 123 (cambia al seleccionar actividades e idiomas).

Using Electronic Play Tray

Uso de la bandeja electrónica de juego

9

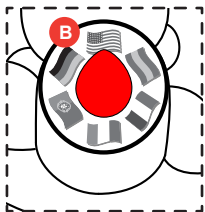
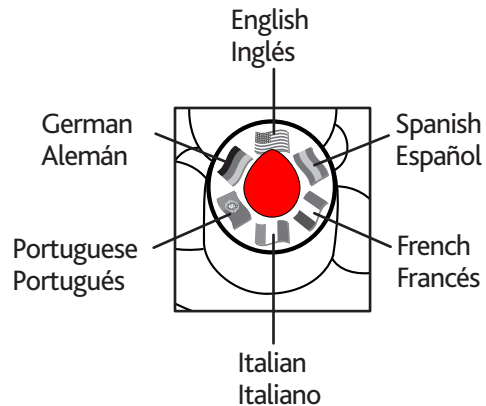

9. Slide the Activity Selector (A) to select Sounds, Words, or OFF. Turn the dial on the Language Selector (B) to select one of 6 languages on the Play Tray.

9. Deslice el selector de actividades (A) para seleccionar sonidos, palabras o apagar. Gire el sintonizador del selector de idiomas (B) para seleccionar uno de los 6 idiomas en la bandeja de juegos.

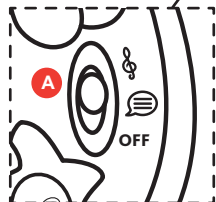
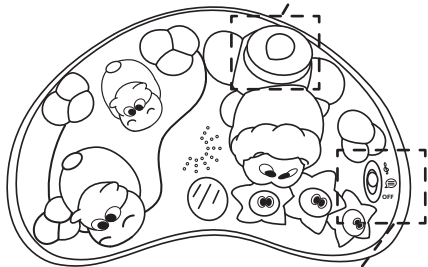

How to Adjust the Walker

Cómo ajustar el andador

⚠ WARNING

When opening, closing, or adjusting the walker make sure your child is at a safe distance. Before placing your child in the walker push down on the tray to make sure that the height adjustment is properly latched.

⚠ ADVERTENCIA

Al abrir, cerrar o ajustar el andador, asegúrese de que su hijo se encuentre a una distancia segura. Antes de colocar a su hijo en el andador, presione la bandeja hacia abajo para asegurarse de que el ajuste de altura esté bien firme.

10

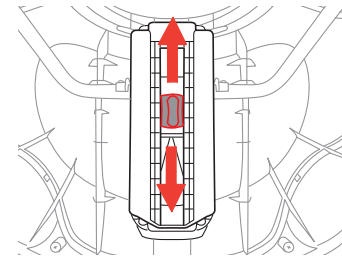
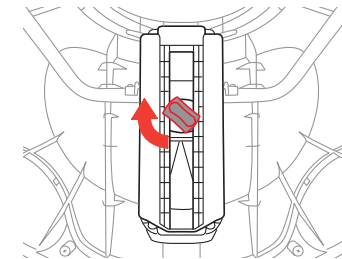
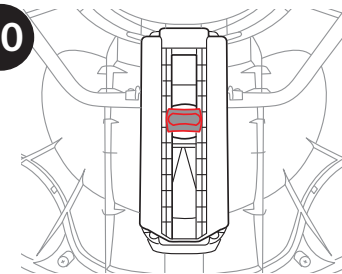

10. To adjust the height of the seat: Remove your child from the walker. Reach under the front of the walker tray and locate the release latch. Turn the red release latch and push up on the latch to allow the seat height to be raised or lowered. Before placing your child in the walker push down on the tray to make sure that the height adjustment is properly latched.

10. Para ajustar la altura del asiento: Saque al niño del andador. Debajo de la parte delantera de la bandeja del andador, ubique el pestillo de liberación. Gire el pestillo de liberación rojo y tire de él hacia arriba para elevar o bajar la altura del asiento. Antes de colocar al niño en el andador presione la bandeja hacia abajo para asegurarse de que el ajuste de altura esté correctamente cerrado con el pestillo.

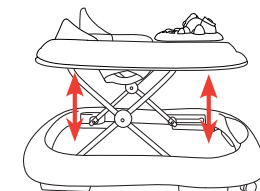

How to Adjust the Walker

Cómo ajustar el andador

11

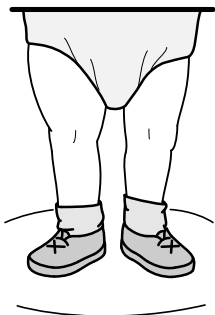

11. How to adjust the Walker: Select a height that allows the feet of the baby to rest flat on the floor without excessive bending of the knees.

11. Cómo ajustar el andador: Seleccione una altura que permita que el bebé apoye bien los pies sobre el piso sin que tenga que doblar las rodillas en exceso.



Tray too high

La bandeja demasiado alta



Tray too low

La bandeja demasiado baja

Folding the Walker

Cómo plegar el andador

⚠ WARNING

When opening, closing, or adjusting the walker make sure your child is at a safe distance.

⚠ ADVERTENCIA

Al abrir, cerrar o ajustar el andador, asegúrese de que su hijo se encuentre a una distancia segura.

12

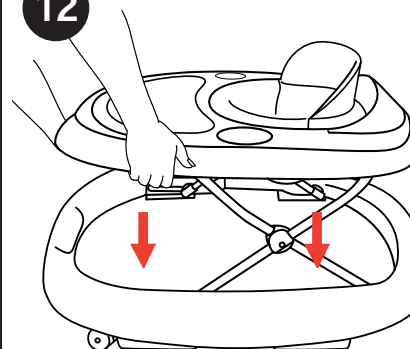

12. To close the walker: Remove your child from the walker. Reach under the front of the walker tray and locate the release latch. Turn the red release latch and push up on the latch (see step 10) to allow the seat height to be lowered.

Lower the seat height until the walker is completely closed. Use caution when lowering the seat; hands can be pinched.

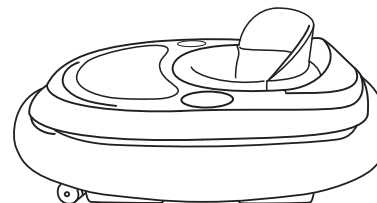

12. Cómo cerrar el andador: Saque al niño del andador. Debajo de la parte delantera de la bandeja del andador, ubique el pestillo de liberación. Gire el pestillo de liberación rojo y tire de él hacia arriba (consulte el paso 10) para bajar la altura del asiento.

Disminuya la altura del asiento hasta que el andador esté completamente cerrado. Baje el asiento con cuidado: puede pellizcarse las manos.

Cleaning and Maintenance

Limpieza y mantenimiento

The cleaning and maintenance of the Walker must only be carried out by an adult.

CLEANING

The fabric seat can be removed (please refer to the section 5 and reverse the step). Please refer to the care labels for instructions on how to clean the fabric seat.

It is recommended to periodically wipe clean plastic parts with a soft damp cloth. Always dry the metal parts to prevent the formation of rust if the Walker has come into contact with water.

Clean the electronic play tray with a soft dry cloth to avoid damaging the electronic circuit. Protect the walker and electronic play tray from heat, dust, sand, and water.

Plastic can be cleaned with mild detergent and warm water, no bleach or harsh cleaners/abrasives.

MAINTENANCE

This product requires regular maintenance. Periodically check the Walker for wear, damage, or missing components. Should any parts be missing or damaged, the Walker must not, under any circumstances, be used.

Cleaning and Maintenance

Limpieza y mantenimiento

La limpieza y el mantenimiento del andador sólo deben ser realizados por un adulto.

LIMPIEZA

Se puede quitar el asiento de tela (consulte la sección 5 e invierta los pasos). Consulte las instrucciones sobre cómo limpiar el asiento de tela en las etiquetas de cuidados.

Se recomienda limpie periódicamente las partes plásticas con un paño suave y húmedo. Cuando el andador entre en contacto con el agua, seque siempre las partes de metal para evitar la formación de óxido.

Limpie la bandeja de juego electrónica con un trapo seco y suave para evitar dañar el circuito electrónico. Proteja al andador y la bandeja de juego electrónica del calor, polvo, arena y agua.

Se puede limpiar el plástico con detergente suave y agua tibia, sin blanqueador ni productos abrasivos o limpiadores fuertes.

MANTENIMIENTO

Este producto requiere un mantenimiento regular. Revise en forma periódica el andador para detectar componentes deteriorados, dañados o faltantes. En caso de que falte alguna pieza o haya alguna pieza dañada, no debe utilizar el andador bajo ninguna circunstancia.

Fitting and/or Replacing Batteries

Cómo colocar y/o reemplazar las pilas

⚠ WARNING

The Electronic Play Tray requires 2 x "AA" 1.5 Volt alkaline type batteries (not included).

- Batteries must only be fitted by an adult.
- To fit and/or replace batteries: Loosen the screw on the battery compartment cover with a suitable screwdriver, press the tab and remove the battery compartment cover. Then remove the spent batteries and fit new ones, ensuring that they have been fitted in the correct polarity, as shown inside the battery compartment. Replace the battery cover and tighten the screw.
- Always keep batteries and tools out of reach of children.
- Always remove spent batteries from the Electronic Play Tray to avoid the danger of possible leakage from the battery.
- Always remove the batteries if the Electronic Play Tray will not be used for a long period.
- Only use alkaline batteries of the same type or equivalent to the type recommended for the correct function of this product.
- Never mix new and old batteries, or different types of batteries.
- Do not burn or dispose of spent batteries into the environment. Dispose of spent batteries at an appropriate differentiated collection point.
- Do not short-circuit the battery terminals.
- Do not attempt to recharge non-rechargeable batteries: they might explode.
- The use of rechargeable batteries is not recommended, since they could impair the functionality of the Electronic Play Tray.
- If rechargeable batteries are used, take them out of the toy before recharging them. Batteries must always be recharged under adult supervision.

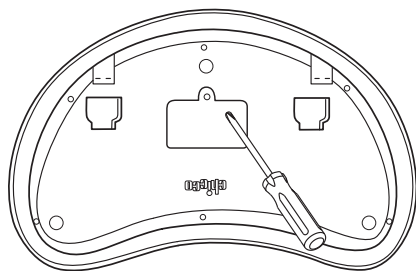

Fitting and/or Replacing Batteries

Cómo colocar y/o reemplazar las pilas

⚠ ADVERTENCIA

La bandeja de juego electrónica requiere 2 pilas alcalinas tamaño "AA" de 1,5 voltios (no se incluyen).

- Un adulto solamente debe colocar las pilas.
- Para colocar y/o cambiar las pilas: Afloje el tornillo en la tapa del compartimiento de las pilas con un destornillador apropiado, oprima la lengüeta y saque la tapa del compartimiento. Luego, saque las pilas gastadas y ponga las nuevas, asegurándose de que han sido colocadas con la polaridad correcta, como se indica en el interior del compartimiento de las pilas. Vuelva a poner la tapa de las pilas y ajuste el tornillo.
- Mantenga siempre las pilas y herramientas lejos del alcance de los niños.
- Siempre quite las pilas usadas de la bandeja electrónica de juego para evitar un posible escape de la pila.
- Saque siempre las pilas del juguete si no lo va a usar durante un largo período.
- Use solamente pilas alcalinas del mismo tipo o equivalente al tipo recomendado para la función correcta de este producto.
- Nunca mezcla pilas nuevas y viejas o tipos diferentes de pilas.
- No queme ni deseche las pilas gastadas al medio ambiente. Deseche las pilas gastadas en un punto de recolección apropiado.
- No cause un corto circuito en los terminales de las pilas.
- No trate de recargar pilas no recargables: pueden explotar.
- No se recomienda el uso de pilas recargables ya que podrían impedir la funcionalidad del juguete.
- Si se usan pilas recargables, sáquelas del juguete antes de recargarlas. Se deben recargar las pilas siempre bajo la supervisión de un adulto.

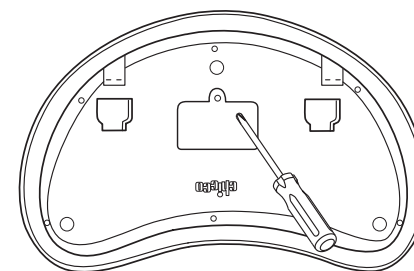

For more Information

Para más información

If you have any questions or comments about this product, or are missing any of the parts please do not return this product to the store. Contact us in one of the following ways:

Si tiene preguntas o sugerencias sobre este producto, o falta alguna de las partes, no devuelva este producto a la tienda. Comuníquese con nosotros por alguno de los siguientes medios:



(877)-424-4226



info.usa@artsana.com



www.chiccousa.com



1826 William Penn Way
Lancaster, PA 17601

FCC Information

Información de la FCC

Warning: Changes or modifications not expressly approved by the party responsible for compliance could void the user's authority to operate the equipment.

NOTE: This equipment has been tested and found to comply with the limits for a Class B digital device, pursuant to Part 15 of the FCC Rules. These limits are designed to provide reasonable protection against harmful interference in a residential installation. This equipment generates, uses and can radiate radio frequency energy and, if not installed and used in accordance with the instructions, may cause harmful interference to radio communications. However, there is no guarantee that interference will not occur in a particular installation. If this equipment does cause harmful interference to radio or television reception, which can be determined by turning the equipment off and on, the user is encouraged to try to correct the interference by one or more of the following measures:

- Reorient or relocate the receiving antenna.
- Increase the separation between the equipment and receiver.
- Connect the equipment into an outlet on a circuit different from that to which the receiver is connected.
- Consult the dealer or experienced radio/TV technician for help.

Advertencia: Los cambios o modificaciones no aprobados expresamente por la parte responsable del cumplimiento podrían anular la autoridad del usuario para operar el equipo.

NOTA: Este equipo ha sido probado y ha demostrado cumplir con los límites para un dispositivo digital de Clase B, según la Parte 15 de las normas FCC. Estos límites están diseñados para proporcionar una protección razonable contra interferencias en una instalación residencial. Este equipo genera, utiliza y puede irradiar energía de radiofrecuencia y, si no se instala y utiliza de acuerdo con las instrucciones, puede causar interferencias perjudiciales en las comunicaciones por radio. Sin embargo, no hay garantía que la interferencia no ocurrirá en una instalación en particular. Si este equipo causa interferencias perjudiciales en la recepción de televisión, lo cual puede determinarse apagando el equipo y encendiéndolo, se recomienda al usuario que intente corregir la interferencia mediante una o más de las siguientes medidas:

- Cambie la orientación o ubicación de la antena receptora.
- Aumente la separación entre el equipo y el receptor.
- Conectar el equipo a una toma de corriente de un circuito distinto de aquél al que está conectado el receptor.
- Consulte al distribuidor o a un técnico experimentado en radio / TV para obtener ayuda.



www.chiccousa.com