

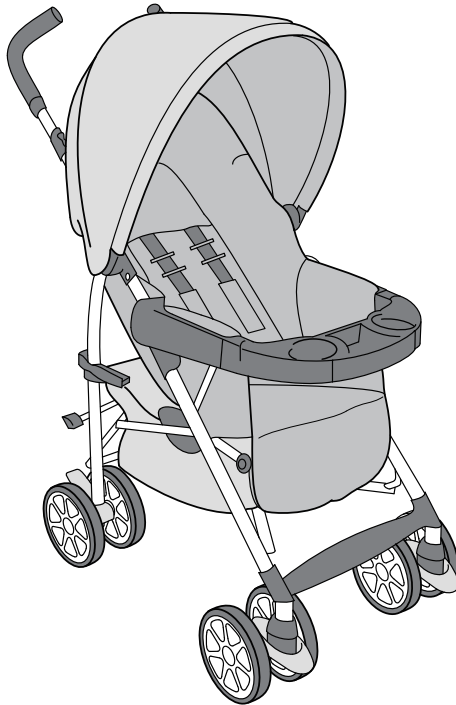

Read all instructions BEFORE
assembly and USE of product.
KEEP INSTRUCTIONS FOR
FUTURE USE.

Lea todas las instrucciones ANTES
de armar y USAR este producto.
CONSERVE LAS INSTRUCCIONES
PARA USO FUTURO.



Neuvo™

**Owner's Manual
Manual del propietario**

WARNING

Failure to follow all warnings and instructions may result in serious injury or death. For your child's safety, read the labels and owner's manual before using the product.

- PLEASE SAVE OWNER'S MANUAL FOR FUTURE USE.
- ADULT ASSEMBLY REQUIRED.
- NEVER LEAVE CHILD UNATTENDED. Always keep child in view while in the stroller.
- AVOID SERIOUS INJURY from falling or sliding out. Always use seat belt. After fastening buckles, adjust belts to get a snug fit around your child.
- AVOID FINGER ENTRAPMENT: Use care when folding and unfolding the stroller. Be certain the stroller is fully opened and latched before allowing your child near the stroller.
- USE OF THE STROLLER with a child weighing more than 50 lbs (22.7 kg), 45" (114 cm); will cause excessive wear and stress on the stroller. Use the stroller with only one child at a time.
- STROLLER TO BE USED only at walking speed. Product not intended for use while jogging, skating, etc.
- TO PREVENT TIPPING, do not place more than 1 lb (0.5 kg) in the cup holder.
- TO AVOID BURNS, never put hot liquids in the cup holder.
- TO PREVENT A HAZARDOUS, UNSTABLE CONDITION, never place purses, shopping bags, parcels or accessory items on the canopy or handle. Do not place more than 5 lbs (2.3 kg) in the storage basket.
- DO NOT use storage basket as a child carrier.
- NEVER ALLOW YOUR STROLLER to be used as a toy.
- DISCONTINUE USING YOUR STROLLER should it become damaged or broken.
- AVOID STRANGULATION. DO NOT place items with a string around your child's neck, suspend strings from this product, or attach strings to toys.
- NEVER USE STROLLER ON STAIRS or escalators. You may suddenly lose control of the product and your child may fall out. Also, use extra care when going up or down a step or curb.

WARNING

Failure to follow all warnings and instructions may result in serious injury or death. For your child's safety, read the labels and owner's manual before using the product.

Using Chicco Infant Carrier with stroller:

- Make sure stroller is fully set up and Lock icon can be seen at the rear locking mechanism.
- ONLY USE the Chicco KeyFit® or KeyFit® 30 infant car seat with this product.
- Always make sure child is properly harnessed in the car seat.
- Only use this product to transport infants that are within the size and weight limitations of the infant car seat.
- FALL HAZARD: Always check that infant car seat is securely attached to stroller frame by pulling up on the infant car seat.
- ALWAYS SECURE your child with the carrier harness. Always make sure child is properly harnessed in the car seat.
- Refer to your infant car seat owner's manual for additional warnings and use instructions before using this product.

ADVERTENCIA

El incumplimiento de todas las advertencias e instrucciones puede provocar lesiones graves o la muerte. Por la seguridad de su hijo, lea las etiquetas y el manual del propietario antes de utilizar el producto.

- CONSERVE EL MANUAL DE PROPIETARIO PARA USO FUTURO.
- SE REQUIERE EL ARMADO DE UN ADULTO.
- NUNCA DEJE AL NIÑO DESATENDIDO. Cuando el niño esté en el cochecito, vigílelo en todo momento.
- EVITE LAS LESIONES GRAVES que podrían producirse a causa de la caída o deslizamiento del producto. Recuerde siempre utilizar el cinturón de seguridad. Después de sujetar las hebillas, ajuste bien los cinturones alrededor del niño.
- EVITE APRETARSE LOS DEDOS: Tenga cuidado al plegar y desplegar el cochecito. Asegúrese de que la silla de paseo esté completamente abierta y segura antes de permitir que su hijo se acerque a ella.
- SI USA EL COCHECITO PARA un niño que pese más de 50 libras (22.7 kg), 45" (114 cm), causará desgaste y tensión excesiva en el cochecito. Empléelo solamente con un niño a la vez.
- EL COCHECITO DEBE USARSE sólo a velocidad de caminata. No debe usar este producto mientras está corriendo, patinando, etc.
- PARA EVITAR QUE EL COCHECITO SE INCLINE, no cargue más de 1 libra (0.5 kg) en la portavasos.
- PARA EVITAR QUEMADURAS, nunca coloque líquidos calientes sobre la portavasos.
- PARA EVITAR UNA INESTABILIDAD PELIGROSA, nunca coloque carteras, bolsas de compras, paquetes o accesorios en la manija o en la capota. No cargue más de 5 libras (2.3 kg) en el cestillo portaobjeto.
- NO utilice el cestillo portaobjeto para transportar al niño.
- NUNCA PERMITA QUE EL COCHECITO se utilice como juguete.
- SUSPENDA EL USO DEL COCHECITO si se daña o se rompe.
- EVITE LA ESTRANGULACIÓN. NO coloque elementos con cuerdas alrededor del cuello del niño, no suspenda cuerdas de este producto ni coloque cordones en los juguetes.
- NUNCA UTILICE EL COCHECITO EN ESCALERAS, ya sean comunes o mecánicas. Puede perder repentinamente el control de la silla de paseo y su hijo puede caerse. Asimismo, tenga extremo cuidado cuando suba o baje un escalón o cordón de vereda.

ADVERTENCIA

El incumplimiento de todas las advertencias e instrucciones puede provocar lesiones graves o la muerte. Por la seguridad de su hijo, lea las etiquetas y el manual del propietario antes de utilizar el producto.

Uso del portabebés Chicco en el cochecito:

- Asegurarse de que la silla de paseo esté completamente ensamblada y que el símbolo de cerradura sea visible en el mecanismo de bloqueo trasero.
- SÓLO UTILICE este producto con el asiento para automóvil para niños Keyfit® o Keyfit® 30 de Chicco. No utilice ningún otro asiento para automóvil para niños de otro fabricante.
- Verificar siempre que el niño esté asegurado de manera correcta en el asiento de automóvil.
- Utilice este producto sólo para transportar bebés que no superen el tamaño o el peso permitido por el producto.
- RIESGO DE CAÍDAS: Controle siempre que el asiento para automóvil para niños esté bien sujetado a la estructura de la silla de paseo, tirando del asiento hacia arriba.
- ASEGURE SIEMPRE al niño con el arnés del portabebés cuando utilice este accesorio en el cochecito. Si el niño ya se encuentra en el portabebés, verifique que esté asegurado con el arnés.
- Lea el manual incluido con el portabebés Chicco antes de usarlo en su cochecito.

How To Assemble Handles

Cómo armar las manijas

Before use, ensure that the Handles are safely locked into position.

Antes de utilizar, asegúrese de que las manijas se traben de forma segura en la posición correcta.

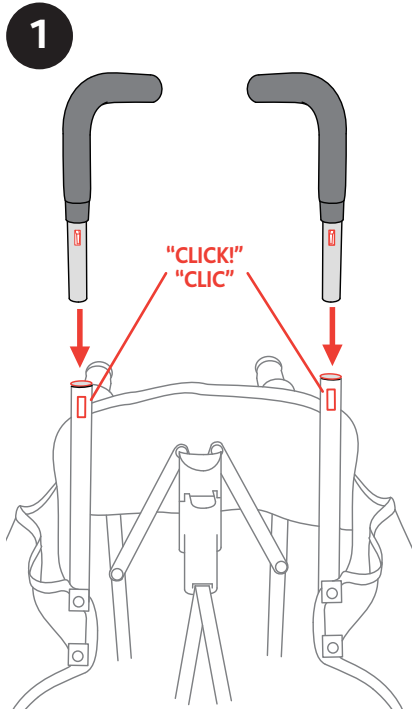

1. To Assemble the Handles, insert both Handles into the frame. A click will be heard, indicating that it is locked correctly into position. To check that the Handles are securely attached pull on both Handles.

1. Para armar las manijas, inserte ambas manijas en la estructura. Escuchará un clic que indica que el respaldo se trabó en la posición correcta. Para verificar que las manijas estén bien sujetadas, tire de ambas manijas.

How To Assemble Front Wheels

Montaje de las ruedas delanteras

Before use, ensure that the wheels are safely locked into position.

Antes del uso, asegurarse de que las ruedas estén correctamente fijadas.

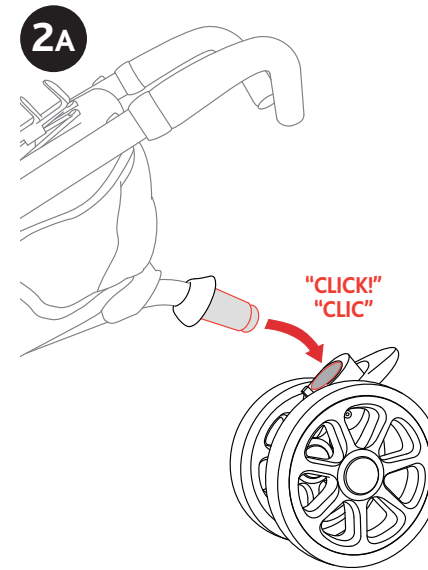

2A. Assemble the Left and Right Front Wheels, inserting it into the appropriate joint. A click will be heard, indicating that it is locked correctly into position. Repeat this operation with the other wheel. To check that the Wheels are securely attached pull down on the Wheel assemblies.

2A. Insertar la rueda delantera en el correspondiente perno, hasta oír el clic de bloqueo. Repetir esta operación con la otra rueda. Para comprobar que las ruedas estén fijadas de manera segura, tire hacia abajo en el montaje de las ruedas.

How To Assemble Back Wheels Montaje de las ruedas traseras

2B

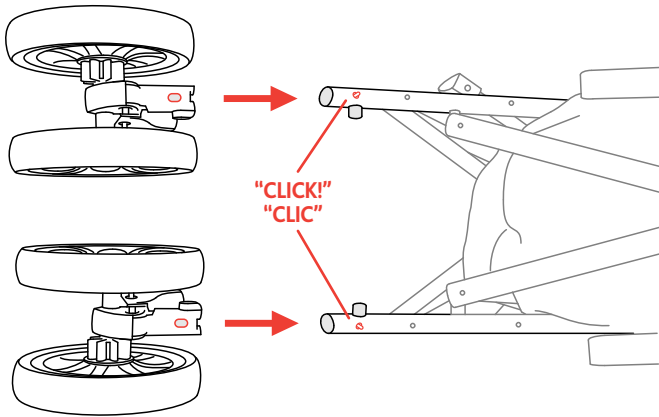

2B. Fit the back wheel units to the stroller frame as shown. Make sure the snap lock snaps into position. To check that the wheels are securely attached pull on the wheel assemblies.

2B. Anexe las ruedas traseras a la estructura del cochecito como muestra la imagen. Asegúrese de que el cierre a presión se traba en la posición. Para comprobar que las ruedas estén fijadas de manera segura, tire del montaje de las ruedas.

To Open Stroller Para desplegar el cochecito

⚠ WARNING

When opening the stroller, ensure that your child, or other children, are at a safe distance. Ensure that during these operations, the movable parts of the stroller do not come into contact with your child.

⚠ WARNING

Before use, ensure that the stroller is in the open position by checking that the locking mechanism at the rear of the stroller is fully  engaged.

⚠ ADVERTENCIA

Efectuar esta operación prestando atención a que el bebé y otros niños se encuentren a la debida distancia. Durante estas operaciones, regulación o cierre asegúrese de que las partes móviles del producto no estén en contacto directo con el cuerpo del niño.

⚠ ADVERTENCIA

Antes del uso asegúrese de que la silla de paseo esté en posición abierta, comprobando que la trasera con esté perfectamente  bloqueada.

To Open Stroller Para desplegar el cochecito

3

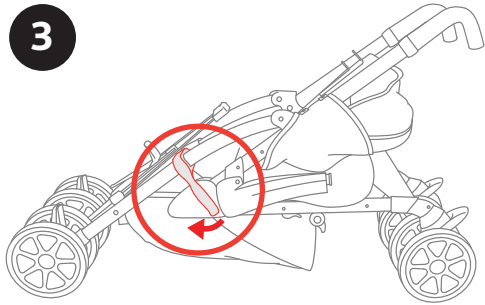

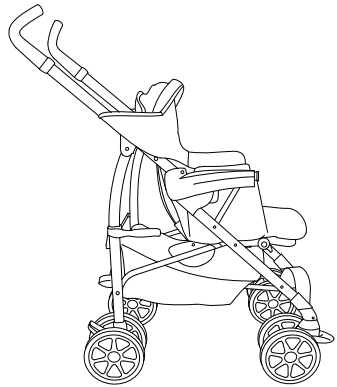
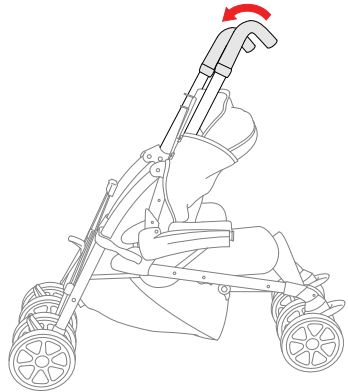

3. Release the side-mounted locking device and pull the handles up and back.

3. Libere el dispositivo de bloqueo del lateral y tire de las manijas hacia arriba y hacia atrás.

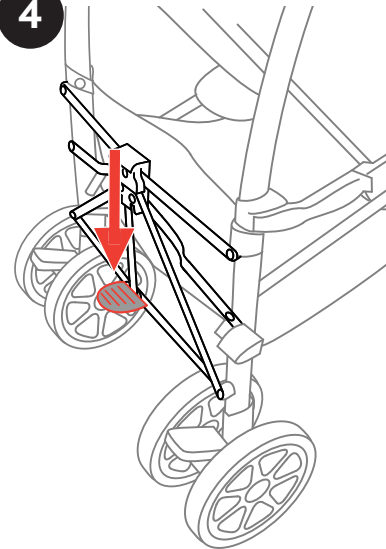

4



4. Push the rear locking mechanism downward with your foot. To ensure that the stroller is completely open and locked; a lock icon  will only show when the stroller is in the proper locked position.

4. Empujar con el pie la estructura trasera con forma de cruz hacia abajo. Para garantizar que la silla de paseo está completamente abierta y trabada, un símbolo de cerradura  aparecerá únicamente cuando la silla de paseo esté trabada en su posición de manera adecuada.

Rear Brakes

Frenos traseros

⚠ WARNING

Always apply both brakes whenever the stroller is stationary. Never leave the stroller on a sloped surface, with a child onboard, even with the brakes applied.

⚠ ADVERTENCIA

Siempre use ambos frenos cada vez la silla de paseo está detenga. No deje nunca la silla de paseo en una superficie inclinada con el bebé dentro, ni siquiera con los frenos accionados.

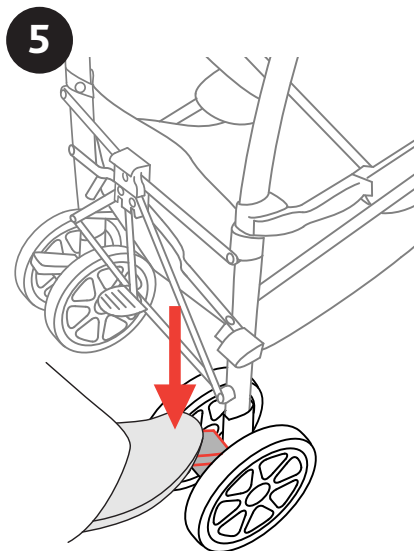

5. To lock the braking system, push on both of the two levers located at the center of the rear wheels in a downward direction. To unlock, push upward on both levers.

5. Para trabar el sistema de frenos, presionar hacia abajo las dos palancas que se encuentran en el centro de las ruedas traseras. Para destrabar, presionar ambas palancas hacia arriba.

Front Swivel Wheels

Ruedas delanteras giratorias

The stroller has front Swivel/Fixed wheels. It is recommended that you use the Fixed Mode on uneven surfaces and the Swivel Mode on normal road surfaces. Make sure you lock both front wheels.

La silla de paseo está dotada de ruedas delanteras giratorias/fijas. Se aconseja utilizar las ruedas fijas sobre superficies irregulares y las ruedas giratorias sobre el pavimento uniforme. Asegurarse de que las dos ruedas delanteras estén trabadas.

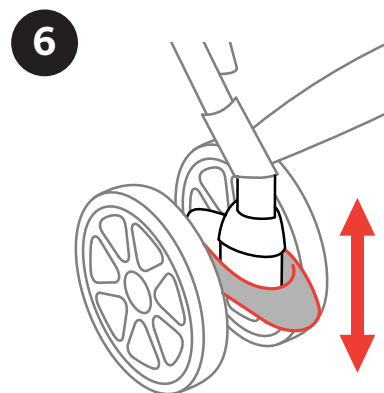

6. To use the Front Wheels in the Swivel Mode, push the front lever in an upward direction with your foot. To use the Front Wheels in the Fixed Mode, lower the lever with your foot. The wheel will lock in the straight position, regardless of its previous position.

6. Para que las ruedas delanteras puedan girar, empujar la palanca delantera con el pie hacia arriba. Para usar las ruedas delanteras en posición fija, empujar la palanca con el pie hacia abajo. Independientemente de la posición en la que se encuentren las ruedas, quedarán bloqueadas en posición derecha.

Child's Tray La bandeja del niño

⚠ WARNING

Always secure your child with the Seat Belt. The Tray is not a restraint device. Do not lift the Stroller by the Child's Tray.

⚠ ADVERTENCIA

Siempre sujete a su niño con el cinturón de seguridad. La bandeja no es un dispositivo de seguridad. No levante el cochecito por la bandeja del niño.

7B

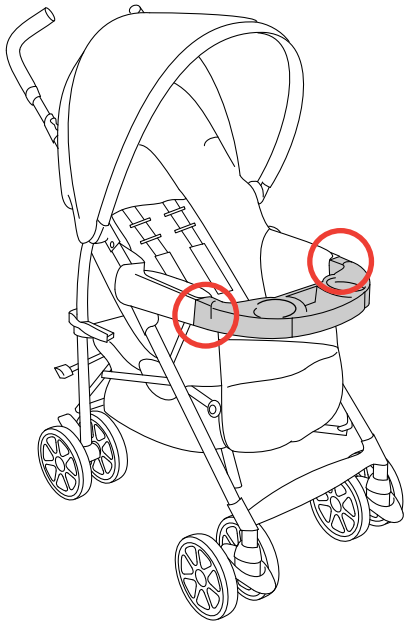

7A. Slide Child's Tray on exactly as shown. You can open tray with the buttons on either side of the Child's Tray.

7A. Instale la bandeja para el niño exactamente como se indica. Puede abrir la bandeja con los botones de cada costado de la misma.

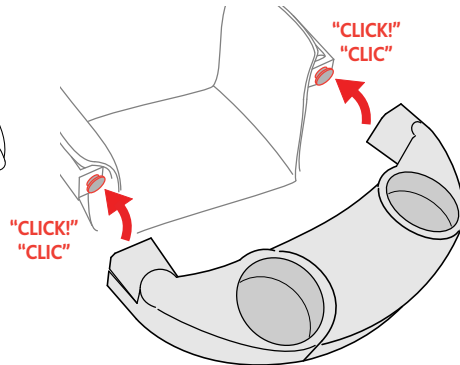

Child's Tray La bandeja del niño

7B

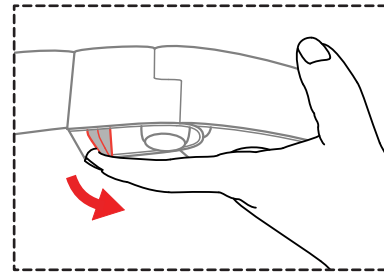

7B. Remove the Tray, pull out on the release tabs located under the Child's Tray and push up. The design allows you to release one side or both sides.

7B. Quite la bandeja tirando de las lengüetas de liberación ubicadas debajo de la bandeja del niño y presione hacia arriba. El diseño le permite liberar un lado o ambos lados.

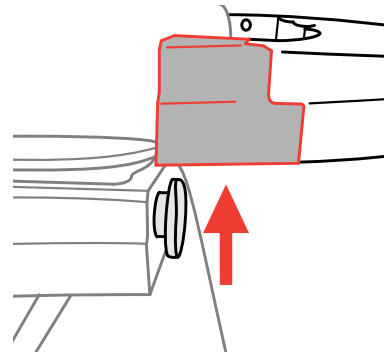

How To Use 5-point Harness

Uso de los cinturones de seguridad

⚠️ WARNING

This stroller features three harness positions. Always use a harness position located ABOVE the child's shoulder line. If multiple harness positions are above the child's shoulder line, use the one closest to it.

It is recommended that a child under 6 months old ride in the Chicco KeyFit® or KeyFit® 30 infant car seat as part of the travel system.

⚠️ ADVERTENCIA

Este cochecito tiene tres posiciones de cinturón. Use siempre el cinturón en la posición ENCIMA de la línea del hombro del niño. Si múltiples posiciones del cinturón están por encima de la línea del hombro del niño, use la más cercana a ésta.

Se recomienda que sólo niños menores de 6 meses de edad utilicen el asiento para automóvil para niños KeyFit® o KeyFit® 30 de Chicco como parte del sistema de viaje.

How To Use 5-point Harness

Uso de los cinturones de seguridad

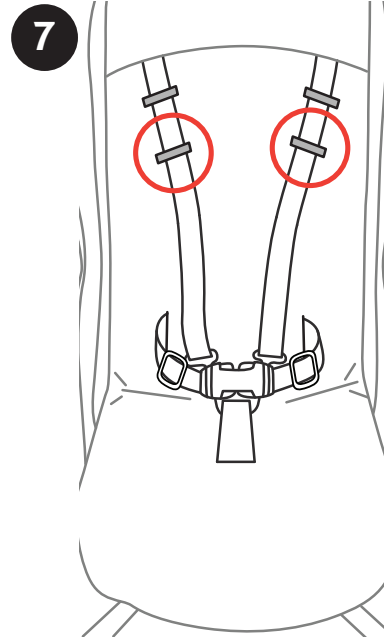

7. This stroller has a 5-point safety harness featuring three shoulder straps positions, two adjustment loops, a waist strap and a crotch strap with buckle. If necessary, adjust the height of the shoulder straps, inserting them into the adjustment loop.

7. Este cochecito tiene un arnés de seguridad de 5 puntos con tres correas para los hombros posiciones, dos posiciones de ajuste de bucles, una correa de la cintura y una correa de entrepierna con hebilla. Si es necesario, ajustar la altura de los tirantes de los hombros, insertándolos en el bucles de ajuste.

How To Use 5-point Harness Uso de los cinturones de seguridad

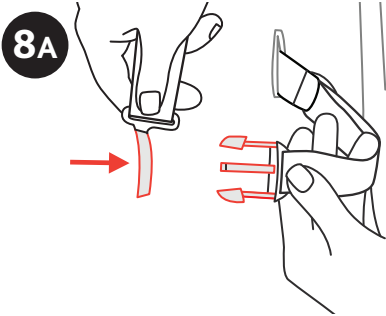

8. After sitting your child in the stroller, fasten the safety harness, first inserting the two prongs into the hole located on the shoulder straps (8A and 8B) and then into the buckle of the crotch strap (8C). Adjust the length of the straps to fit the child's shoulders and body correctly. To unfasten the waist strap, press and pull the side prongs.

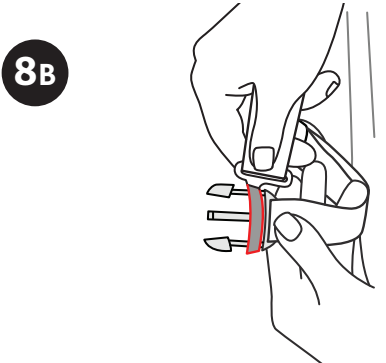

8. Acomodar al niño en la silla de paseo y abrochar los cinturones, haciendo pasar en primer lugar las dos horquillas por la ranura de las cintas de los hombros (8A y 8B) e introduciéndolas seguidamente en la hebilla del separapiernas (8C); ajustar la longitud de los cinturones haciendo que se adhieran a los hombros y al cuerpo del niño. Para desenganchar el cinturón abdominal, apretar y tirar de las horquillas laterales.

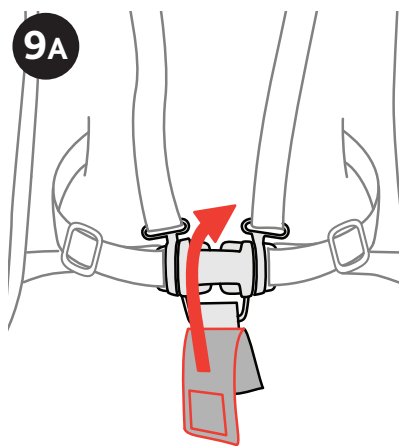
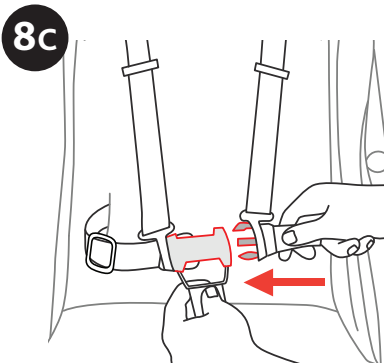

9. Cover the center buckle with the Cover Strap, attaching it to the back side of the buckle. To open harness, release the waist clips from the center buckle as shown.

9. Cubra la hebilla central con la correa cobertora sujetándola en la parte posterior de la hebilla. Para abrir el arnés, libere los broches de la cintura desde la hebilla central como se muestra.

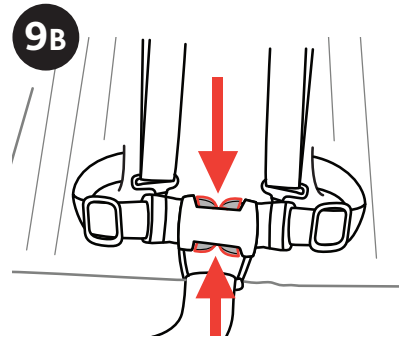
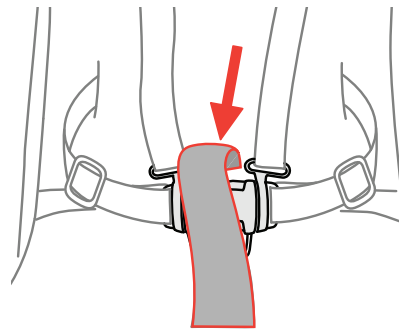

How To Adjust Backrest

Regulación del respaldo

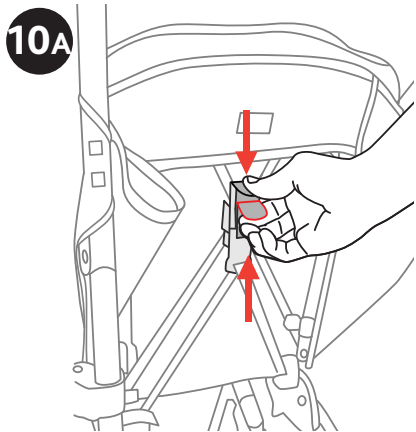

The Backrest can be adjusted to 5 positions.

10A. To recline the Backrest, squeeze the recline lever located on the back of the seat. Pull down on the Backrest. To raise the Backrest push up (10B).

El respaldo se puede regular en 5 posiciones.

10A. Para reclinar el respaldo, presionar la palanca de inclinación que se encuentra en la parte trasera del asiento. Tirar del respaldo hacia abajo. Para levantar el respaldo, presionar hacia arriba (10B).

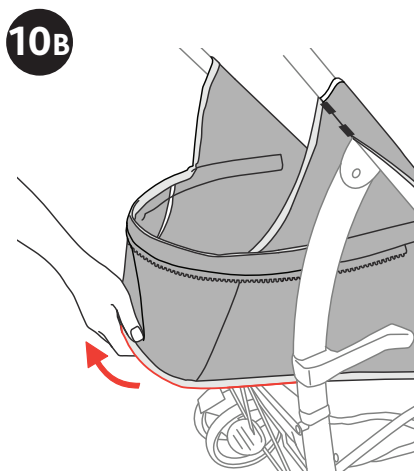

To Attach Canopy

Instalación de la Capota

The Canopy must be fixed on both sides of the stroller. Ensure that the Canopy is correctly secured into position.

Es necesario fijar la capota en los dos lados de la silla de paseo. Verificar que la misma esté correctamente bloqueada.

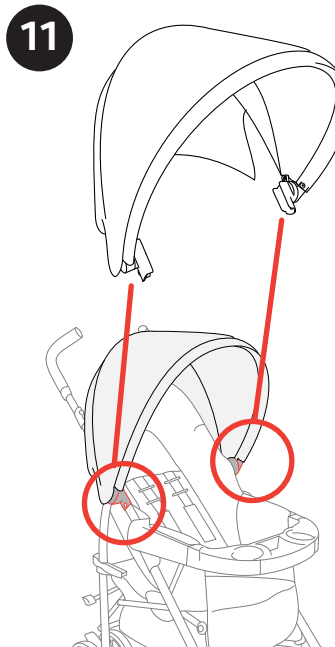

11. To fit the Canopy, fasten the canopy clip to stroller frame as shown. Be sure the **button on the frame** nests into the hole on the canopy clip. Make sure both sides of the Canopy are clipped to the frame as shown.

11. Para fijar la capota enganchar las pinzas de plástico en las posiciones correspondientes. Verificar que **el botón en la estructura** repose en el agujero del gancho de la capota. Asegurarse de que ambos lados de la capota queden enganchados en la estructura, como se muestra.

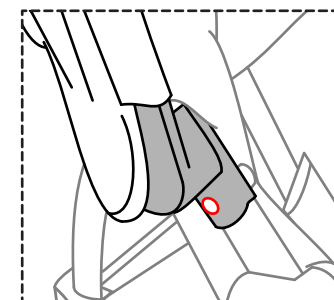
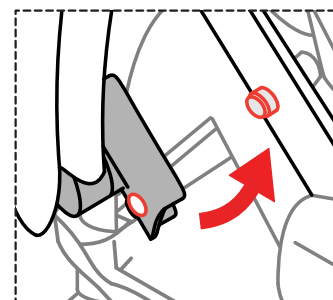

To Attach Canopy Instalación de la Capota

12A

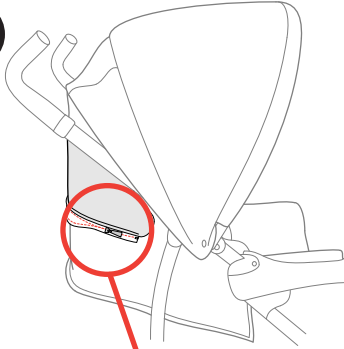

12A. Attach the Canopy to the Seat back, connect both ends of the zipper (12B) and pull around to other side (12C) to close the zipper.

12A. Anexar la capota a la parte trasera del asiento, conectar ambos extremos del cierre (12B) y dar la vuelta hacia el otro lado (12C) para cerrar el cierre.

12B

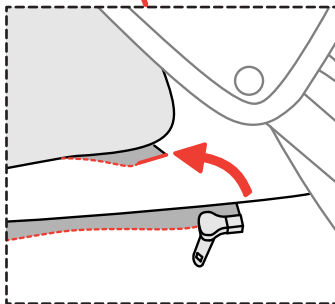

12C

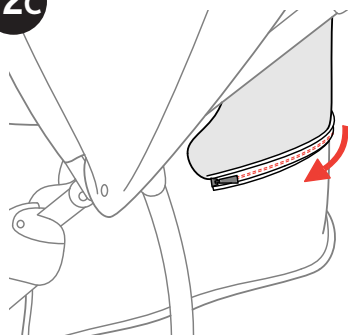

To Close/Open Canopy Para cerrar/abrir el Capota

13



13. Open the Canopy, pull the front edge of the canopy forward. Reverse this step to close the Canopy.

13. Abra la capota y tire del borde delantero de la capota hacia adelante. Invierta este paso para cerrar la capota.

How To Adjust Leg Rest Regulación del apoyapiernas

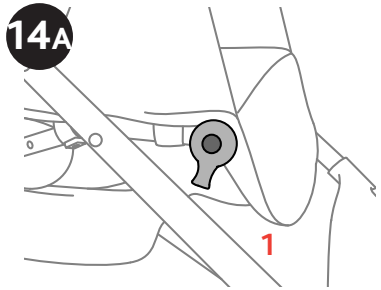

The stroller's Leg Rest can be adjusted to offer extra comfort to your child.

14A. Rotate the two side levers simultaneously to adjust the Leg Rest to the desired position. Press the two side buttons simultaneously to release the Leg Rest to the desired position (14B).

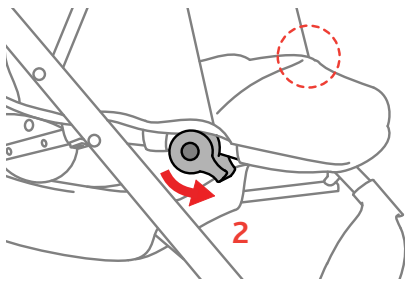

El apoyapiernas de la silla de paseo puede ajustarse para ofrecer mayor comodidad a su niño.

14A. Girar al mismo tiempo los dos palancas laterales como se muestra para regular el apoya-piernas en la posición deseada. Apretar al mismo tiempo los dos botones laterales como se muestra para liberar apoya-piernas en la posición deseada (14B).

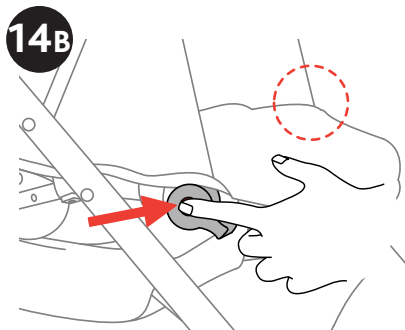

How to Attach the Storage Basket Cómo fijar de la funda

⚠ WARNING

Do not overload the storage basket. Maximum weight 5 lbs (2.3 kg). When the Storage Basket is not fitted to the stroller, keep it out of reach of children.

⚠ ADVERTENCIA

No cargar el cestillo con pesos superiores a 5 libras (2.3 kg). Mientras no esté montado en la silla de paseo, mantener este accesorio fuera del alcance de los niños.

15

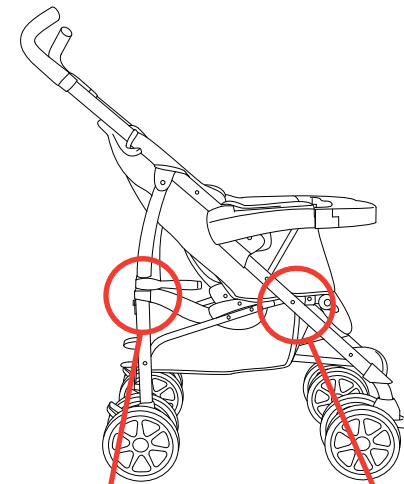

15. Fit the Storage Basket, sliding the straps around the hooks on the stroller in the positions shown.

15. Fijar el cestillo haciendo pasar las cintas alrededor de los tubos de la silla de paseo en las posiciones indicadas..

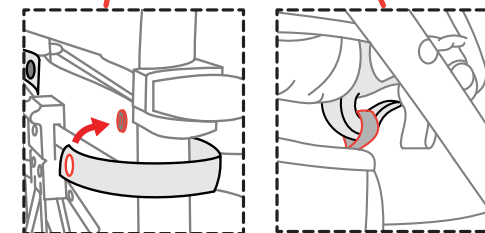

How to Attach the Cup holder

Cómo fijar el dispositivo de soporte para tazas

⚠ WARNING

Never place a container weighing more than 1 lb (0.5 kg) in the Cup holder.

⚠ ADVERTENCIA

Nunca coloque ningún recipiente que pese más de 1 libra (0.5 kg) en el dispositivo de soporte para tazas.

16

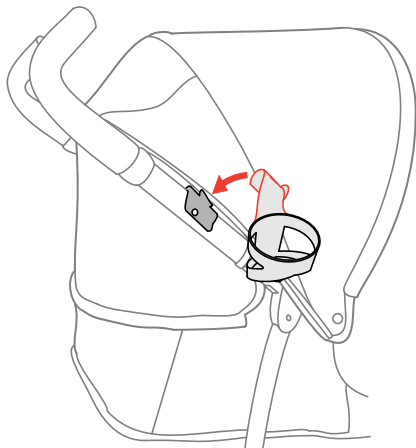

16. Attach the Cup holder to the right leg of the stroller just below the Parent handle.

16. Anexar el soporte para vaso en la pata derecha de la silla de paseo, justo debajo de la manija para padres.

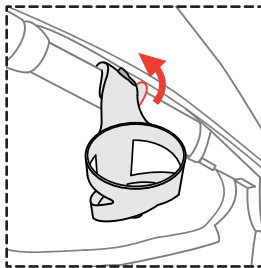
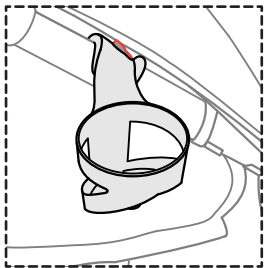

How to Attach KeyFit® Infant Carrier

Cómo colocar el portabebés KeyFit®

⚠ WARNING

Make sure stroller is fully set up and Lock icon can be seen at the rear locking mechanism. ONLY USE the Chicco KeyFit® or KeyFit® 30 infant car seat with this product. Always make sure child is properly harnessed in the car seat. Only use this product to transport infants that are within the size and weight limitations of the infant car seat. Refer to your infant car seat owner's manual for additional warnings and use instructions before using this product.

⚠ ADVERTENCIA

Asegurarse de que la silla de paseo esté completamente ensamblada y que el símbolo de cerradura sea visible en el mecanismo de bloqueo trasero. Sólo utilice este producto con el asiento para automóvil para niños KeyFit® o KeyFit® 30 de Chicco. El uso de este producto con asientos para automóvil para niños de otros fabricantes puede provocar lesiones o la muerte. Siempre asegure al niño con el arnés cuando use el asiento para automóvil para niños con este producto. Utilice este producto sólo para transportar bebés que no superen el tamaño o el peso permitido por el producto. Lea el manual de propietario del portabebés o del asiento para automóvil para niños KeyFit® o KeyFit® 30 antes de fijarlo a esta silla de paseo.

How to Attach KeyFit® Infant Carrier

Cómo colocar el portabebés KeyFit®

17A

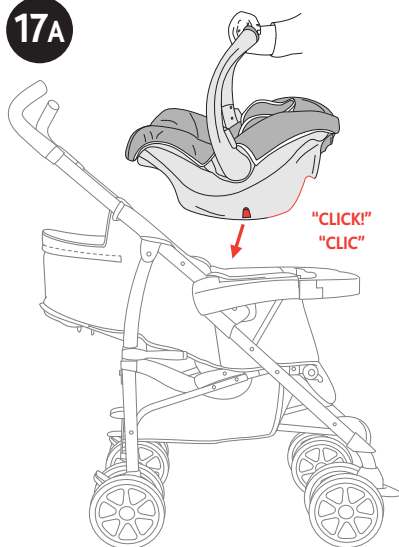

17A. Place the KeyFit® infant carrier into the Stroller Frame. The carrier will only fit into the frame "REAR FACING ONLY". The baby will be facing you when pushing the stroller. Make sure infant carrier clicks into the stroller frame on both sides.

Note: Pull up on the infant carrier; make sure it is secured to stroller frame (17B).

17A. Coloque el portabebés KeyFit® en de la estructura de la silla de paseo. El portabebés solo se ajustará a la estructura si se lo coloca "MIRANDO HACIA ATRÁS ÚNICAMENTE". Cuando haga andar la silla de paseo, el bebé quedará mirando hacia usted. Asegurarse de que el portabebés haga clic en la estructura de la silla de paseo en ambos lados.

Nota: Tire hacia arriba del portabebés para asegurarse de que esté fijado firmemente a la estructura de la silla de paseo (17B).

17B

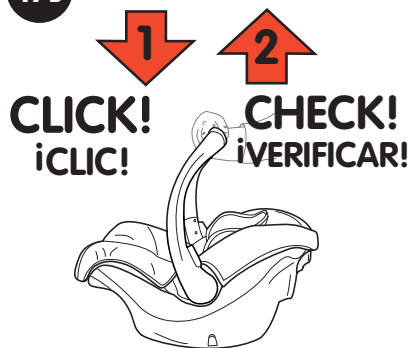

18

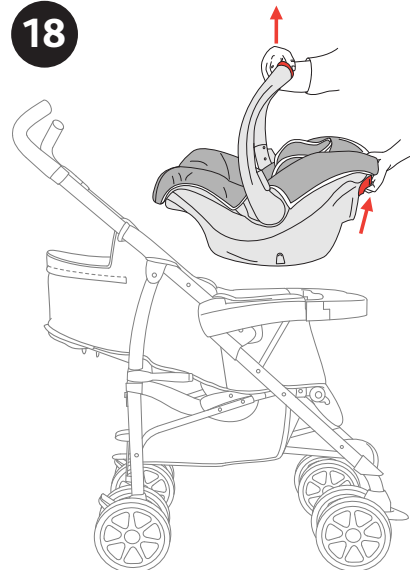

18. To remove the KeyFit® infant carrier, squeeze the Release Handle on the back of the infant carrier and lift up on the carrying handle. To attach the Canopy refer to steps 11 to 13.

Note: If using the Canopy with the KeyFit®, rotate the handle down, to allow the Canopy to fully extend open.

18. Para quitar el portabebés KeyFit®, presione la manija de liberación ubicada en la parte trasera del portabebés y levante del mango de transporte. Para conectar el Canopy se refieren a los pasos 11 a 13.

Nota: Si se usa la capota con el asiento KeyFit®, girar la manija hacia abajo para que la capota pueda extenderse y abrirse completamente.

To Close the Stroller

Cierre del cochecito

⚠ WARNING

When closing the stroller, ensure that your child, or other children, are kept at a safe distance. Ensure that during these operations the moveable parts of the stroller do not come into contact with your child.

⚠ ADVERTENCIA

Efectuar esta operación prestando atención a que el bebé y otros niños se encuentren a la debida distancia. Durante estas operaciones, regulación o cierre asegúrese de que las partes móviles del producto no estén en contacto directo con el cuerpo del niño.

19

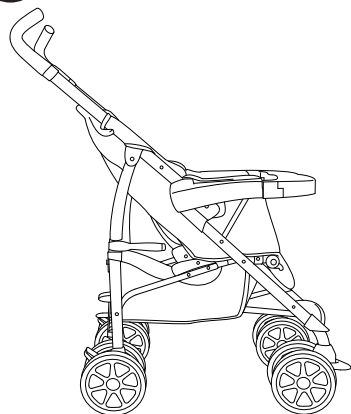

19. Stroller can be folded and unfolded in both Toddler Mode and KeyFit® Mode.

19. El asiento de paseo puede plegarse y desplegarse, ya sea en modo para niños pequeños y KeyFit®.

To Close the Stroller

Cierre del cochecito

20A

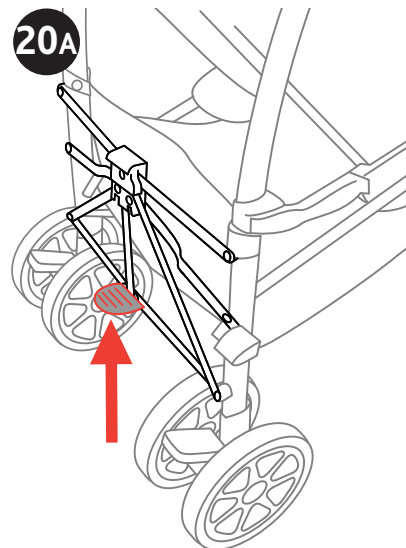

First; If it is open, fold the Canopy (see step 13).

20. To close the stroller: Remove the Infant Carrier (if attached). Pull the Rear Locking mechanism in an upward direction (20A) and push down on Side Pedal to unlock the stroller (20B).

Primero, si está abierta, plegar la capota (ver el paso 13).

20. Cómo cerrar la silla de paseo: Retirar el portabebés (si está anexo). Tirar del mecanismo de bloqueo trasero hacia arriba (20A) y presionar hacia abajo el pedal lateral para destrabar la silla de paseo (20B).

20B

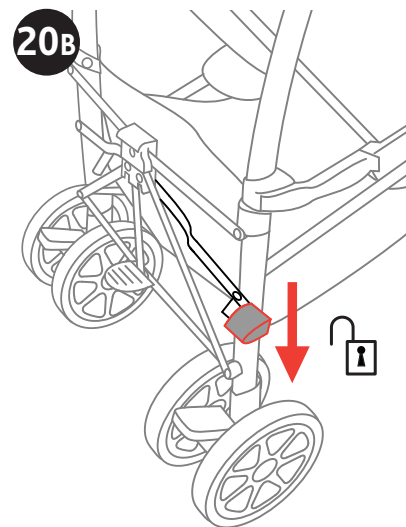

To Close the Stroller Cierre del cochecito

21A

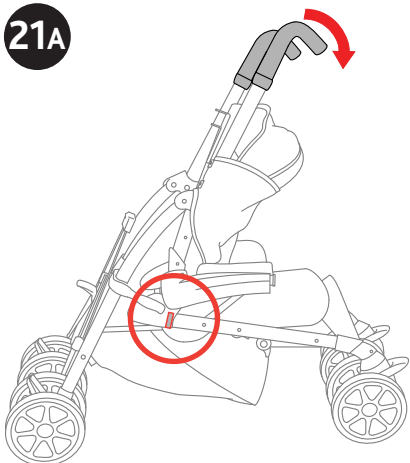

21A. To close the stroller completely, push the handles forward until the locking mechanism locks in place.

21A. Para completar el cierre empuje los manillares hacia adelante.

21B

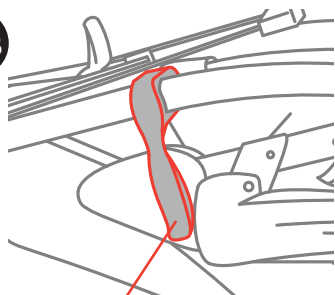

"CLICK!"
"CLIC"

21B. When the stroller is closed, the locking device located on the side of the stroller will automatically lock it in the close position, preventing it from accidentally opening.

21B. Una vez que la silla de paseo está cerrada, el gancho situado en el lateral la bloquea automáticamente en posición cerrada, evitando que se abra accidentalmente.

Cleaning and Maintenance

CLEANING

Please refer to the care labels for instructions on how to clean the fabric parts. Below are the cleaning symbols and their meanings:

-  Wash by hand in cold water.
-  Do not bleach.
-  Do not tumble dry.
-  Do not iron.
-  Do not dry clean.

Periodically wipe plastic parts clean with a soft damp cloth. Always dry the metal parts to prevent the formation of rust if the stroller has come into contact with water.

MAINTENANCE

Lubricate the moving parts only if necessary, with a light application of a silicone based lubricant. Regularly check the condition of the wheels and, keep them clean of dust and sand. Periodically check the stroller for loose screws, worn parts, torn material or stitching. Replace or repair the parts as needed. Use only Chicco replacement parts. To avoid friction that may prevent the correct operation of the stroller, ensure that all the movable plastic parts placed along the metal frame are clean of dust, dirt or sand. Keep the stroller in a dry place. If stroller becomes wet open canopy and allow stroller to dry completely. Prolonged exposure to direct sunlight may cause the fabric to fade.

Limpieza y mantenimiento

LIMPIEZA

Para limpiar las partes de tela consultar las etiquetas de lavado.

A continuación se muestran los símbolos de lavado con los correspondientes significados:

 Lavar a mano en agua fría

 No usar lejía

 No secar en la secadora

 No planchar

 No lavar en seco

Limpiar periódicamente las partes de plástico con un trapo suave y húmedo. Si la silla entra en contacto con agua salina, secar siempre las partes metálicas para evitar que se oxiden.

MANTENIMIENTO

Si fuera necesario, lubricar las partes móviles con aceite seco a la silicona. Controlar periódicamente el estado de desgaste de las ruedas y mantenerlas limpias de polvo y arena. Asegurarse de que todas las partes de plástico que se deslizan sobre los tubos de metal estén limpias de polvo, suciedad y arena, para evitar roces que puedan comprometer el correcto funcionamiento de la silla de paseo. Mantener la silla de paseo en un lugar seco. Si la silla de paseo se moja, abrir la capota y dejar que se seque por completo. La exposición prolongada a la luz directa del sol puede hacer que la tela pierda el color.

For More Information

Pour plus d'information

For USA customers:

If you have any questions or comments about this product, or are missing any of the parts. Please do not return this product to the store. Contact us in one of the following ways:

Si tiene preguntas o sugerencias sobre este producto, o falta alguna de las partes, no devuelva este producto a la tienda. Comuníquese con nosotros por alguno de los siguientes medios:



(877)-424-4226



info.usa@artsana.com



www.chiccousa.com



1826 William Penn Way
Lancaster, PA 17601



www.chiccousa.com